

SPLIT-TYPE AIR CONDITIONERS

INDOOR UNIT

MSY-JY09VF MSY-JY13VF MSY-JY15VF



MSY-JY18VF MSY-JY24VF



OPERATING INSTRUCTIONS

For user

- To use this unit correctly and safely, be sure to read these operating instructions before use.

คู่มือการใช้งาน

สำหรับลูกค้า

- เพื่อสามารถใช้เครื่องปรับอากาศเครื่องนี้อย่างถูกต้องและปลอดภัย ความมั่นใจว่าท่านได้อ่านคู่มือการใช้เล่มนี้ก่อนใช้

English





ไทย

CONTENTS

■ SAFETY PRECAUTIONS	1
■ NAME OF EACH PART	5
■ PREPARATION BEFORE OPERATION	7
■ SELECTING OPERATION MODES	8
■ FAN SPEED AND AIRFLOW DIRECTION ADJUSTMENT	9
■ FAST COOLING OPERATION	10
■ SLEEP OPERATION	10
■ TIMER OPERATION (ON/OFF TIMER)	11
■ EMERGENCY OPERATION	11
■ AUTO RESTART FUNCTION	11
■ CLEANING	12
■ WHEN YOU THINK THAT TROUBLE HAS OCCURRED	14
■ ERROR CODE DISPLAY MODE	16
■ WHEN THE AIR CONDITIONER IS NOT GOING TO BE USED FOR A LONG TIME	18
■ INSTALLATION PLACE AND ELECTRICAL WORK	18
■ SPECIFICATIONS	19



SAFETY PRECAUTIONS

Meanings of symbols displayed on indoor unit and/or outdoor unit

	WARNING (Risk of fire)	This unit uses a flammable refrigerant. If refrigerant leaks and comes in contact with fire or heating part, it will create harmful gas and there is risk of fire.
	Read the OPERATING INSTRUCTIONS carefully before operation.	
	Service personnel are required to carefully read the OPERATING INSTRUCTIONS and INSTALLATION MANUAL before operation.	
	Further information is available in the OPERATING INSTRUCTIONS, INSTALLATION MANUAL, and the like.	









- Since rotating parts and parts which could cause an electric shock are used in this product, be sure to read these "Safety Precautions" before use.
- Since the cautionary items shown here are important for safety, be sure to observe them.
- After reading this manual, keep it together with the installation manual in a handy place for easy reference.
- Be sure to receive a guarantee card from your dealer and check that the purchased date and shop name, etc. are entered correctly.

Marks and their meanings







-  **WARNING :** Incorrect handling could cause serious hazard, such as death, serious injury, etc. with a high probability.
-  **CAUTION :** Incorrect handling could cause serious hazard depending on the conditions.

SAFETY PRECAUTIONS

Meanings of symbols used in this manual

- | | | | |
|--|--|---|--|
|  | : Be sure not to do. |  | : Danger of electric shock. Be careful. |
|  | : Be sure to follow the instruction. |  | : Be sure to disconnect the power supply plug from the power outlet. |
|  | : Never insert your finger or stick, etc. |  | : Be sure to shut off the power. |
|  | : Never step onto the indoor/outdoor unit and do not put anything on them. |  | : Risk of fire |

WARNING

	Do not connect the power cord to an intermediate point, use an extension cord, or connect multiple devices to a single AC outlet. • This may cause overheating, fire, or electric shock.
	Make sure the power plug is free of dirt and insert it securely into the outlet. • A dirty plug may cause fire or electric shock.
	Do not bundle, pull, damage, or modify the power cord, and do not apply heat or place heavy objects on it. • This may cause fire or electric shock.
	Do not turn the breaker OFF/ON or disconnect/connect the power plug during operation. • This may create sparks, which can cause fire. • After the indoor unit is switched OFF with the remote controller, make sure to turn the breaker OFF or disconnect the power plug.
	Do not expose your body directly to cool air for a prolonged length of time. • This could be detrimental to your health.
	The unit should not be installed, relocated, disassembled, altered, or repaired by the user. • An improperly handled air conditioner may cause fire, electric shock, injury, or water leakage, etc. Consult your dealer. • If the power supply cord is damaged, it must be replaced by the manufacturer or its service agent in order to avoid a hazard.
	When installing, relocating, or servicing the unit, make sure that no substance other than the specified refrigerant (R32) enters the refrigerant circuit. • Any presence of foreign substance such as air can cause abnormal pressure rise and may result in explosion or injury. • The use of any refrigerant other than that specified for the system will cause mechanical failure, system malfunction, or unit breakdown. In the worst case, this could lead to a serious impediment to securing product safety.
This appliance is not intended for use by persons (including children) with reduced physical, sensory or mental capabilities, or lack of experience and knowledge, unless they have been given supervision or instruction concerning use of the appliance by a person responsible for their safety.	
Children should be supervised to ensure that they do not play with the appliance.	
 	Do not insert your finger, a stick, or other objects into the air inlet or outlet. • This may cause injury, since the fan inside rotates at high speeds during operation.
 	In case of an abnormal condition (such as a burning smell), stop the air conditioner and disconnect the power plug or turn the breaker OFF. • A continued operation in the abnormal state may cause a malfunction, fire, or electric shock. In this case, consult your dealer.
 	When the air conditioner does not cool or heat, there is a possibility of refrigerant leakage. If any refrigerant leakage is found, stop operations and ventilate the room well and consult your dealer immediately. If a repair involves recharging the unit with refrigerant, ask the service technician for details. • The refrigerant used in the air conditioner is not harmful. Normally, it does not leak. However, if refrigerant leaks and comes in contact with fire or heating part of such a fan heater, kerosene heater, or cooking stove, it will create harmful gas and there is risk of fire.

SAFETY PRECAUTIONS

WARNING



The user should never attempt to wash the inside of the indoor unit. Should the inside of the unit require cleaning, contact your dealer.

- Unsuitable detergent may cause damage to plastic material inside the unit, which may result in water leakage. Should detergent come in contact with electrical parts or the motor, it will result in a malfunction, smoke, or fire.
- The appliance shall be stored in a room without continuously operating ignition sources (for example: open flames, an operating gas appliance or an operating electric heater).
- Be aware that refrigerants may not contain an odour.
- Do not use means to accelerate the defrosting process or to clean the appliance, other than those recommended by the manufacturer.
- Do not pierce or burn.

The indoor unit must be installed in rooms which exceed the floor space specified. Please consult your dealer.

CAUTION



Do not touch the air inlet or the aluminum fins of the indoor/outdoor unit.

- This may cause injury.

Do not use insecticides or flammable sprays on the unit.

- This may cause a fire or deformation of the unit.

Do not expose pets or houseplants to direct airflow.

- This may cause injury to the pets or plants.

Do not place other electric appliances or furniture under the indoor/outdoor unit.

- Water may drip down from the unit, which may cause damage or malfunction.

Do not leave the unit on a damaged installation stand.

- The unit may fall and cause injury.

Do not step on an unstable bench to operate or clean the unit.

- This may cause injury if you fall down.

Do not pull the power cord.

- This may cause a portion of the core wire to break, which may cause overheating or fire.

Do not charge or disassemble the batteries, and do not throw them into a fire.

- This may cause the batteries to leak, or cause a fire or explosion.

Do not operate the unit for more than 4 hours at high humidity (80% RH or more) and/or with windows or outside door left open.

- This may cause the water condensation in the air conditioner, which may drip down, wetting or damaging the furniture.
- The water condensation in the air conditioner may contribute to growth of fungi, such as mold.

Do not use the unit for special purposes, such as storing food, raising animals, growing plants, or preserving precision devices or art objects.

- This may cause deterioration of quality, or harm to animals and plants.

Do not expose combustion appliances to direct airflow.

- This may cause incomplete combustion.

Never put batteries in your mouth for any reason to avoid accidental ingestion.

- Battery ingestion may cause choking and/or poisoning.



Before cleaning the unit, switch it OFF and disconnect the power plug or turn the breaker OFF.

- This may cause injury, since the fan inside rotates at high speeds during operation.

When the unit will be unused for a long time, disconnect the power plug or turn the breaker OFF.

- The unit may accumulate dirt, which may cause overheating or fire.

Replace all batteries of the remote controller with new ones of the same type.



- Using an old battery together with a new one may cause overheating, leakage, or explosion.

If the battery fluid comes in contact with your skin or clothes, wash them thoroughly with clean water.

- If the battery fluid comes in contact with your eyes, wash them thoroughly with clean water and immediately seek medical attention.

SAFETY PRECAUTIONS

CAUTION



	<p>Ensure that the area is well-ventilated when the unit is operated together with a combustion appliance.</p> <ul style="list-style-type: none"> Inadequate ventilation may cause oxygen starvation.
	<p>Turn the breaker OFF when you hear thunder and there is a possibility of a lightning strike.</p> <ul style="list-style-type: none"> The unit may be damaged if lightning strikes.
	<p>After the air conditioner is used for several seasons, perform inspection and maintenance in addition to normal cleaning.</p> <ul style="list-style-type: none"> Dirt or dust in the unit may create an unpleasant odor, contribute to growth of fungi, such as mold, or clog the drain passage, and cause water to leak from the indoor unit. Consult your dealer for inspection and maintenance, which require specialized knowledge and skills.
	<p>Do not operate switches with wet hands.</p> <ul style="list-style-type: none"> This may cause electric shock.
	<p>Do not clean the air conditioner with water or place an object that contains water, such as a flower vase, on it.</p> <ul style="list-style-type: none"> This may cause fire or electric shock.
	<p>Do not step on or place any object on the outdoor unit.</p> <ul style="list-style-type: none"> This may cause injury if you or the object falls down.

IMPORTANT

Dirty filters cause condensation in the air conditioner which will contribute to the growth of fungi such as mold. It is therefore recommended to clean air filters every 2 weeks.

For installation

WARNING

	<p>Consult your dealer for installing the air conditioner.</p> <ul style="list-style-type: none"> It should not be installed by the user since installation requires specialized knowledge and skills. An improperly installed air conditioner may cause water leakage, fire, or electric shock.
	<p>Provide a dedicated power supply for the air conditioner.</p> <ul style="list-style-type: none"> A non-dedicated power supply may cause overheating or fire.
	<p>Do not install the unit where flammable gas could leak.</p> <ul style="list-style-type: none"> If gas leaks and accumulates around the outdoor unit, it may cause an explosion.
	<p>Earth the unit correctly.</p> <ul style="list-style-type: none"> Do not connect the earth wire to a gas pipe, water pipe, lightning rod, or a telephone earth wire. Improper earthing may cause electric shock.

CAUTION

	<p>Install an earth leakage breaker depending on the installation location of the air conditioner (such as highly humid areas).</p> <ul style="list-style-type: none"> If an earth leakage breaker is not installed, it may cause electric shock.
	<p>Ensure that the drain water is properly drained.</p> <ul style="list-style-type: none"> If the drain passage is improper, water may drip down from the indoor/outdoor unit, wetting and damaging the furniture.

In case of an abnormal condition

Immediately stop operating the air conditioner and consult your dealer.

NAME OF EACH PART

Indoor unit <JY09/13/15>

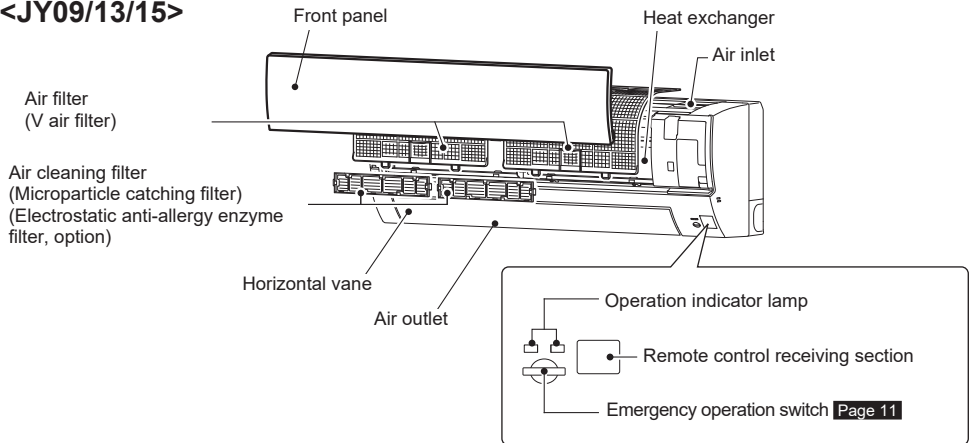

<JY18/24>

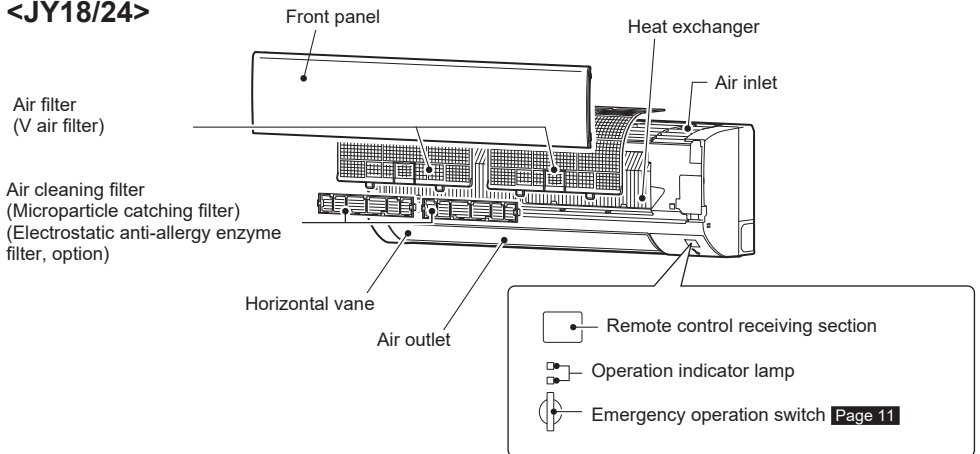

Outdoor unit

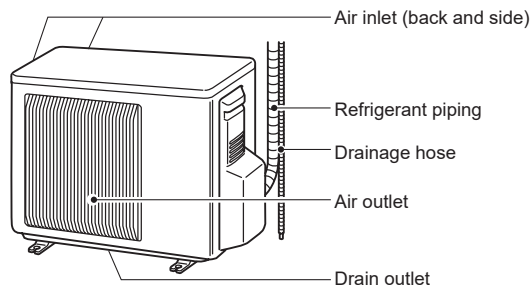

Outdoor units may be different in appearance.

NAME OF EACH PART

Remote controller

Signal transmitting section
Distance of signal : About 6 m*
Beep(s) is (are) heard from the indoor unit when the signal is received.

* Refer to [page 17](#) for ERROR CODE DISPLAY MODE.

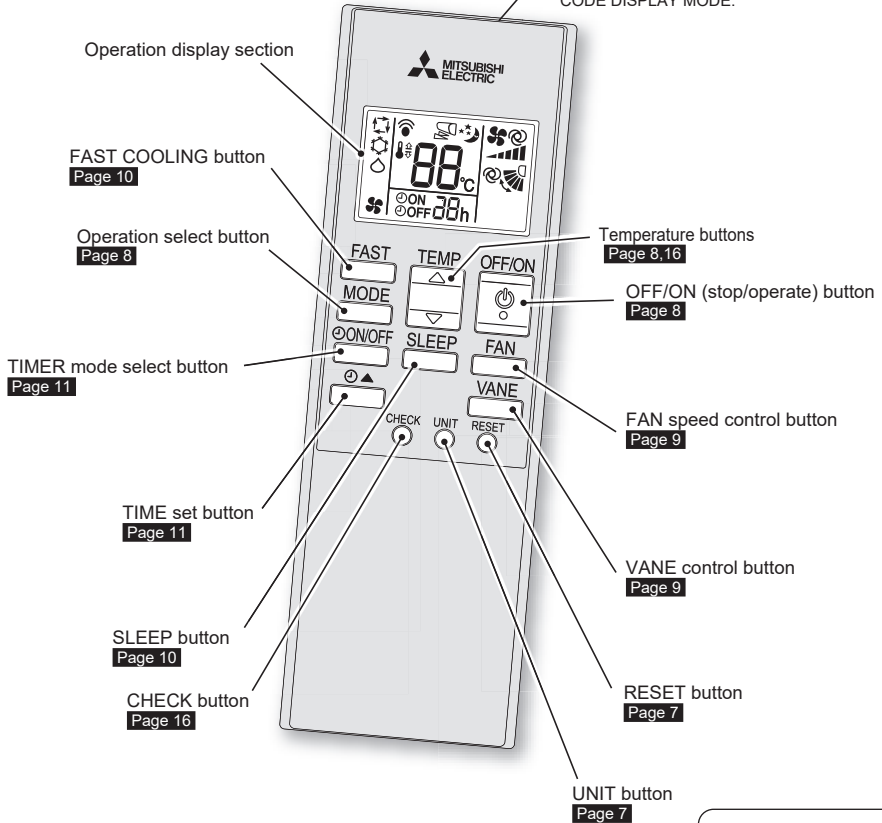

Remote controller hook

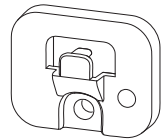

- Install the remote controller hook in a place where the signal can be received by the indoor unit.

Only use the remote controller provided with the unit.
Do not use other remote controllers.

If two or more indoor units are installed in proximity to one another, an indoor unit that is not intended to be operated may respond to the remote controller.

PREPARATION BEFORE OPERATION

Before operation: Insert the power supply plug into the power outlet and/or turn the breaker on.

Installing the remote controller batteries

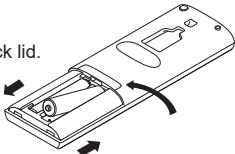
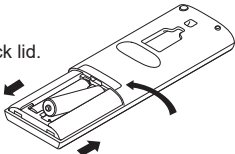
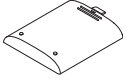
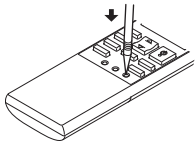
1. Remove the back lid. 
2. Insert the negative pole of AAA alkaline batteries first. 
3. Install the back lid. 
4. Press RESET. 

Note:

- Make sure the polarity of the batteries is correct.
- Do not use manganese batteries and leaking batteries. The remote controller could malfunction.
- Do not use rechargeable batteries.
- Replace all batteries with new ones of the same type.
- Batteries can be used for approximately 1 year. However, batteries with expired shelf lives last shorter.
- Press RESET gently using a thin instrument. If the RESET is not pressed, the remote controller may not operate correctly.



Note:

How to set remote controller exclusively for a particular indoor unit

A maximum of 4 indoor units with wireless remote controllers can be set.

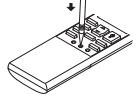
To operate the indoor unit individually with each remote controller, assign a number to each remote controller according to the number of the indoor unit. Please set according to the following procedure:



- (1) Turn the breaker OFF for the unit.
- (2) With the remote controller powered OFF, hold down UNIT on the remote controller for 2 seconds to enter the pairing mode. Setting number is displayed in the remote controller. 
- (3) Press UNIT again and assign a number to each remote controller. Each press of UNIT advances the number in the following order: 1→2→3→4.
- (4) Press  to complete the pairing setting.

After you turn the breaker ON, the remote controller that first sends a signal to an indoor unit will be regarded as the remote controller for the indoor unit.

Once they are set, the indoor unit will only receive the signal from the assigned remote controller afterwards.

The setting of indoor unit will be cancelled, if the breaker is turned OFF or the power supply is shut down.

SELECTING OPERATION MODES

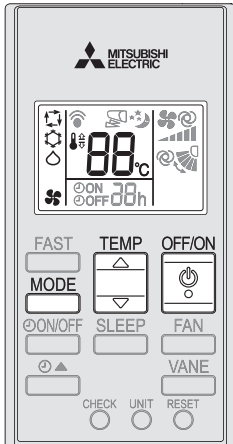

Note:

Operation indicator lamp

The operation indicator lamp shows the operation state of the unit.

Indication		Operation state	Room temperature
JY09/13/15	JY18/24	The unit is operating to reach the set temperature	About 2°C or more away from set temperature
		The room temperature is approaching the set temperature	About 1 to 2°C from set temperature

Lit Not lit

1

Press to start the operation.

2

Press to select operation mode. Each press changes mode in the following order:

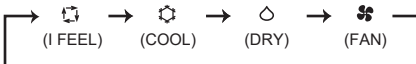

3

Press or to set the temperature. Each press raises or lowers the temperature by 1°C.

Press to stop the operation.

- The same setting is selected the next time by simply pressing .

I FEEL mode

The unit selects the operation mode according to the room temperature when I FEEL is selected. When the room temperature is higher than 25°C, COOL is selected (set temperature: 24°C). When the room temperature is lower than 25°C, DRY is selected. However, when operation is stopped and then started within 2 hours, the mode which has been selected previously is operated.

Note:

During COOL operation, the set temperature may not be changed when the room temperature is more than 2°C higher than the set temperature. In this case, please wait until the room temperature drops to within 2°C of the set temperature.

COOL mode

Enjoy cool air at your desired temperature.

DRY mode

Dehumidify your room. The room may be cooled slightly.
Temperature cannot be set during DRY mode.

FAN mode

Circulate the air in your room.

FAN SPEED AND AIRFLOW DIRECTION ADJUSTMENT

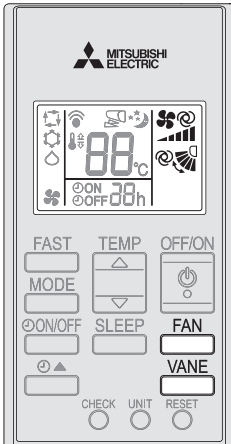

Fan speed

1 Press **FAN** to select fan speed. Each press changes fan speed in the following order:

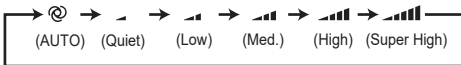

- Two short beeps are heard from the indoor unit when set to AUTO.
- Use higher fan speed to cool the room more powerfully. It is recommended to lower the fan speed once the room is cool.
- Use lower fan speed for quiet operation.
- Use lower fan speed to further lower the outlet temperature and humidity.

Up-down Airflow direction

1 Press **VANE** to select airflow direction. Each press changes airflow direction in the following order:

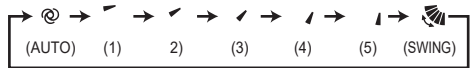

- (AUTO)The vane is set to the most efficient airflow direction. :horizontal position.
- (Manual)For efficient air conditioning, select the upper position for COOL/DRY, and the lower position for FAN. If the lower position is selected during COOL/DRY, the vane automatically moves to the upward position after 0.5 to 1 hour to prevent any condensation from dripping.
- (Swing)The vane moves up and down intermittently.

- Two short beeps are heard from the indoor unit when set to AUTO.

Left-right Airflow direction

■ To change the horizontal airflow direction.

Move the vertical vanes from side to side by pinching the tabs indicated by arrows before starting operation.

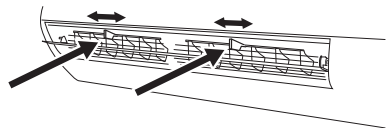

FAST COOLING OPERATION

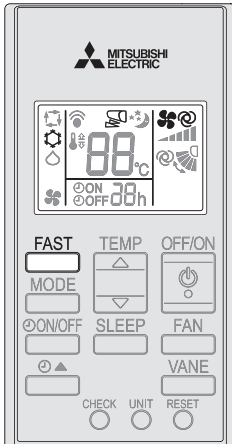

SLEEP OPERATION

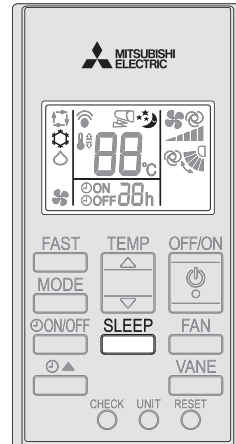

1 Press **FAST** during COOL mode **page 8** to start FAST COOLING operation.

- Fan speed : Exclusive speed for FAST COOLING mode
- Horizontal vane : The vane follows as your selection during Manual/Swing. Exclusive position during AUTO operation.

- Temperature cannot be set during FAST COOLING operation.

Press **FAST** again to cancel FAST COOLING operation.

- FAST COOLING operation is also cancelled automatically in 15 minutes, or when the MODE, OFF/ON or FAN button is pressed.

1 Press **SLEEP** during COOL mode **Page 8** to start SLEEP operation.

- Set temperature will change over time.
- Set temperature will be controlled slightly lower for about 2 hours. It will help you fall asleep more easily.
- Air direction can be changed as you like.
- SLEEP operation cannot be set when ON timer is on stand-by.

SLEEP ON

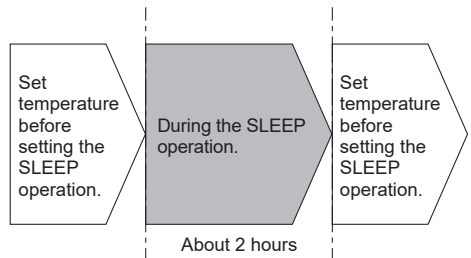

Press **SLEEP** again to cancel SLEEP operation.

- SLEEP operation is also cancelled when the MODE, FAST, OFF/ON or ON TIMER button is pressed.

TIMER OPERATION (ON/OFF TIMER)

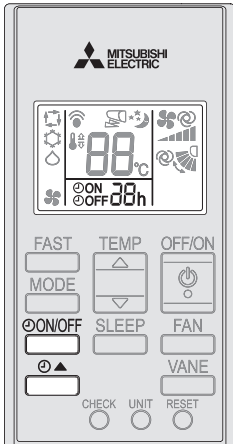

1 Press  during operation to set the timer.
Each press changes timer mode in the following order:



2 Press  to set the time of timer.
Press increases the set time by 1 hour.

Press  until "TIMER RELEASE" is selected to release timer.

Note:

- ON and OFF timers can not be used in combination.
- If power failure occurs while ON/OFF timer is set, see **page 11** "Auto restart function".

EMERGENCY OPERATION

When the remote controller cannot be used...

Emergency operation can be activated by pressing the emergency operation switch (E.O. SW) on the indoor unit.

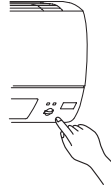

Each time the E.O. SW is pressed, the operation changes in the following order:

Operation indicator lamp

<JY09/13/15>

<JY18/24>



Set temperature : 24°C
Fan speed : Medium
Horizontal vane : Auto

Note:

The first 30 minutes of operation is test run. Temperature control does not work, and fan speed is set to High.

AUTO RESTART FUNCTION

If a power failure occurs or the main power is turned off during operation, "Auto restart function" automatically starts operation in the same mode as the one set with the remote controller just before the shutoff of the main power. When timer is set, timer setting is cancelled and the unit starts operation when power is resumed.

If you do not want to use this function, please consult the service representative because the setting of the unit needs to be changed.

CLEANING

Instructions:

- Switch off the power supply or turn off the breaker before cleaning.
- Be careful not to touch the metal parts with your hands.
- Do not use benzine, thinner, polishing powder, or insecticide.
- Use only diluted mild detergents.
- Do not expose parts to direct sunlight, heat, or fire to dry.
- Do not use water hotter than 50°C.
- Do not use a scrubbing brush, a hard sponge, or the like.
- Do not apply excessive force on the fan as it may cause cracks or breakage.

Front panel

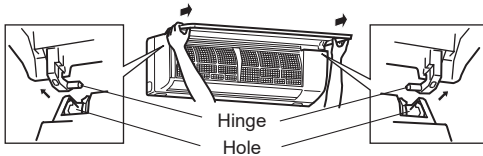

1. Lift the front panel until a "click" is heard.
2. Hold the hinges and pull to remove as shown in the illustration above.
 - Wipe with a soft dry cloth or rinse it with water.
 - Do not soak it in water for more than two hours.
 - Dry it well in shade.
3. Install the front panel by following the removal procedure in reverse. Close the front panel securely and press the positions indicated by the arrows.

<JY09/13/15>

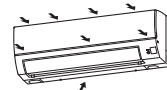

<JY18/24>

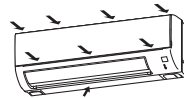

Air filter Page 13

<JY09/13/15>

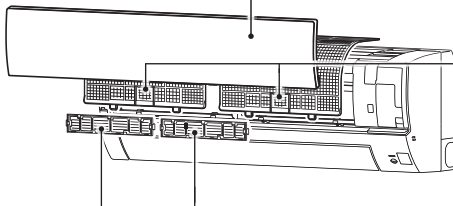

<JY18/24>

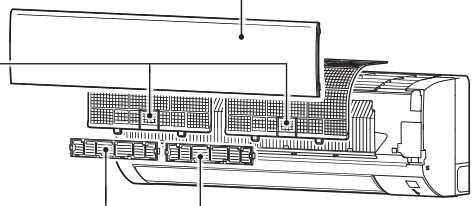

Air cleaning filter Page 13

CLEANING

Air filter (V air filter)

• **Clean every 2 weeks**

- Remove dirt by a vacuum cleaner, or rinse with water.
- After washing with water, dry it well in shade.
- V air filter has a virus-suppressing coating not only to improve air quality but also to eliminate bacteria and viruses.

Air cleaning filter (Electrostatic anti-allergy enzyme filter, option)

Back side of air filter

Every 3 months:

- Remove dirt by a vacuum cleaner.
- Put it back to its original position, and install all tabs of the air cleaning filter.

When dirt cannot be removed by vacuum cleaning:

- Soak the filter and its frame in lukewarm water before rinsing it.
- After washing, dry it well in shade. Install all tabs of the air filter.

Every year:

- Replace it with a new air cleaning filter for best performance.
- Parts Number **MAC-2320FT** (with frame)
- Parts Number **MAC-2321FT** (no frame)

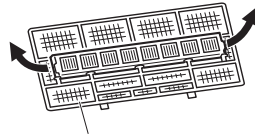

Pull to remove from the air filter

Air cleaning filter (Microparticle catching filter)

Removes the microparticles from the air by means of static electricity.

Back side of air filter

Every 3 months:

- Remove dirt by a vacuum cleaner.
- Do not wash it with water. Replace it with a new air cleaning filter when tobacco tar or oil stains adhere to it.
- Put it back to its original position, and install all tabs of the air cleaning filter.

Every 3 year:

- Replace it with a new air cleaning filter for best performance.
- Parts Number **MAC-EMF515FT-E** (with frame)
- Parts Number **MAC-EMF525FT-E** (no frame)

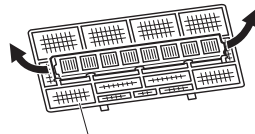

Pull to remove from the air filter

! Important

- **Clean the filters regularly for best performance and to reduce power consumption.**
- **Dirty filters cause condensation in the air conditioner which will contribute to the growth of fungi such as mold. It is therefore recommended to clean air filters every 2 weeks.**

WHEN YOU THINK THAT TROUBLE HAS OCCURRED

Even if these items are checked, when the unit does not recover from the trouble, stop using the air conditioner and consult your dealer.

Symptom	Explanation & Check points
Indoor Unit	
The unit cannot be operated.	<ul style="list-style-type: none"> Is the breaker turned on? Is the power supply plug connected? Is the ON timer set? Page 11
The horizontal vane does not move.	<ul style="list-style-type: none"> Are the horizontal vane and the vertical vane installed correctly? Is the fan guard deformed?
The unit cannot be operated for about 3 minutes when restarted.	<ul style="list-style-type: none"> This protects the unit according to instructions from the microprocessor. Please wait.
Mist is discharged from the air outlet of the indoor unit.	<ul style="list-style-type: none"> The cool air from the unit rapidly cools moisture in the air inside the room, and it turns into mist.
The swing operation of the HORIZONTAL VANE is suspended for a while, then restarted.	<ul style="list-style-type: none"> This is for the swing operation of the HORIZONTAL VANE to be performed normally.
The air flow direction changes during operation. The direction of the horizontal vane cannot be adjusted with the remote controller.	<ul style="list-style-type: none"> When the unit is operated in COOL or DRY mode, if the operation continues with air blowing down for 0.5 to 1 hour, the direction of the air flow is automatically set to upward position to prevent water from condensing and dripping.
The unit starts operation by itself when the main power is turned on, though it isn't operated with the remote controller.	<ul style="list-style-type: none"> These models are equipped with an auto restart function. When the main power is turned off without stopping the unit with the remote controller and is turned on again, the unit starts operation automatically in the same mode as the one set with the remote controller just before the shutoff of the main power. Refer to "Auto restart function". Page 11
The indoor unit discolors over time.	<ul style="list-style-type: none"> Although plastic turns yellow due to the influence of some factors such as ultraviolet light and temperature, this has no effect on the product functions.
Outdoor Unit	
The fan of the outdoor unit does not rotate even though the compressor is running. Even if the fan starts to rotate, it stops soon.	<ul style="list-style-type: none"> When the outside temperature is low during cooling operation, the fan operates intermittently to maintain sufficient cooling capacity.
Water leaks from the outdoor unit.	<ul style="list-style-type: none"> During COOL and DRY operations, pipe or pipe connecting sections are cooled and this causes water to condense.
Remote controller	
The display on the remote controller does not appear or it is dim. The indoor unit does not respond to the remote control signal.	<ul style="list-style-type: none"> Are the batteries exhausted? Page 7 Is the polarity (+, -) of the batteries correct? Page 7 Are any buttons on the remote controller of other electric appliances being pressed?

WHEN YOU THINK THAT TROUBLE HAS OCCURRED

Symptom	Explanation & Check points
Does not cool	
The room cannot be cooled sufficiently.	<ul style="list-style-type: none"> Is the temperature setting appropriate? Page 8 Is the fan setting appropriate? Please change fan speed to High or Super High. Page 9 Are the filters clean? Page 12 Is the fan or heat exchanger of the indoor unit clean? Are there any obstacles blocking the air inlet or outlet of the indoor or outdoor unit? Is a window or door open? When a ventilation fan or a gas cooker is used in a room, the cooling load increases, resulting in an insufficient cooling effect. When the outside temperature is high, the cooling effect may not be sufficient. It may take a certain time to reach the setting temperature or may not reach that depending on the size of the room, the ambient temperature, and the like.
Airflow	
The air from the indoor unit smells strange.	<ul style="list-style-type: none"> Are the filters clean? Page 12 Is the fan or heat exchanger of the indoor unit clean? The unit may suck in an odor adhering to the wall, carpet, furniture, cloth, etc. and blow it out with the air.
Sound	
Cracking sound is heard.	<ul style="list-style-type: none"> This sound is generated by the expansion/contraction of the front panel, etc. due to change in temperature.
"Bubbling" sound is heard.	<ul style="list-style-type: none"> This sound is heard when the outside air is absorbed from the drain hose by turning on the range hood or the ventilation fan, making water flowing in the drain hose to spout out. This sound is also heard when the outside air blows into the drain hose in case the outside wind is strong.
Mechanical sound is heard from the indoor unit.	<ul style="list-style-type: none"> This is the switching sound in turning on/off the fan or the compressor.
The sound of water flowing is heard.	<ul style="list-style-type: none"> This is the sound of refrigerant or condensed water flowing in the unit.
Hissing sound is sometimes heard.	<ul style="list-style-type: none"> This is the sound when the flow of refrigerant inside the unit is switched.

In the following cases, stop using the air conditioner and consult your dealer.

- When water leaks or drips from the indoor unit.
- When the left/upper operation indicator lamp blinks. [Page 16](#)
Except for when the lamp of a multi unit blinks while the unit is on standby.
- When the breaker trips frequently.
- The remote control signal is not received in a room where an electronic ON/OFF type fluorescent lamp (inverter-type fluorescent lamp, etc.) is used.
- Operation of the air conditioner interferes with radio or TV reception. An amplifier may be required for the affected device.
- When an abnormal sound is heard.
- When any refrigerant leakage is found.

ERROR CODE DISPLAY MODE

Error code can be checked on the display of remote controller while the left/upper operation indicator lamp on the indoor unit is blinking.

Follow the procedure below to check the error code.

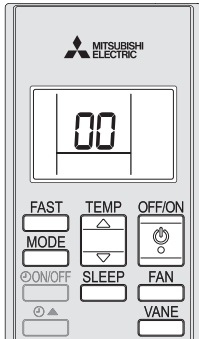

An example of error code (00)

1 Error code display

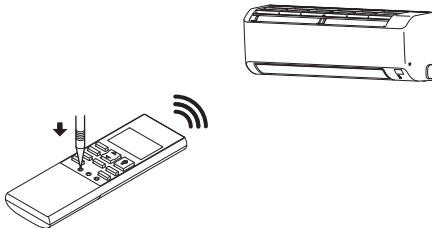

- The remote controller is powered OFF.
- Get close to the front of the indoor unit, point the remote controller at the receiving section of the indoor unit, and keep pressing CHECK with a fine-tipped object.
- "00" will be shown in the display.
- Keep pointing the remote controller at the receiving section of the indoor unit until the indoor unit beeps.
- If the indoor unit does not beep, get closer to the indoor unit and keep pressing CHECK again.
- If the indoor unit still does not beep, turn off the power of appliance such as fluorescent lamp and TV which might cause noise, then try again. (If the battery replacement indicator lights up, replace the batteries with new ones.)
- When the display of the remote controller shows "00" and the indoor unit beeps 2 times, it means the unit has no error.
- When the display of the remote controller shows "00" and the indoor unit beeps 1 time, it means the unit has an error. Follow the procedure below and diagnose the error.

2 Error code check

Press or to change an error code.

Each press changes the error code

shown on the remote controller in ascending order (A to Z) as below.

00 → E6 → → UP



Each press changes the error code in descending order (Z to A).

Check the error codes 1 by 1 to send the signal.

The indoor unit beeps 2 times

: The unit has the error corresponding to the error code. Refer to the error code table and confirm the abnormal point.

The indoor unit beeps 1 time

: The unit has no error. Repeat checking.

The indoor unit does not beep

: The diagnosis gets a fail. Try again.

- When the unit has an error, the air conditioner needs to be inspected and repaired. Stop using the air conditioner, turn off the breaker and contact your dealer.

Note:

Pressing other buttons than or cancels the error code display mode of the remote controller.

If the remote controller is operated while the operation indicator lamp is not blinking, the accurate error code might not be shown.

ERROR CODE DISPLAY MODE

Error code of remote controller

Object	Code	Abnormal point	
	00	None (Normal)	
Indoor unit	E6	Serial signal	
	E7		
	Fb	Indoor control system	
	P1	Room temperature thermistor	
	P2	Indoor coil thermistor	
	P9		
	Pb	Indoor fan motor	
Outdoor unit	E8	Indoor/outdoor communication, receiving error	
	E9		
	EC		
	FC	Nonvolatile memory data	
	Fd	Different voltage	
	P8	4-way valve/Pipe temperature	
	PL	Outdoor refrigerant system	
	U3	Discharge temperature thermistor	
	U4		Defrost thermistor
			Fin temperature thermistor
			P.C. board temperature thermistor
			Ambient temperature thermistor
			Outdoor heat exchanger temperature thermistor
	UE	Stop valve (Closed valve)	
	UP	Outdoor power system	

WHEN THE AIR CONDITIONER IS NOT GOING TO BE USED FOR A LONG TIME

- 1 Operate by COOL mode with the highest temperature set or FAN mode for 3 to 4 hours. **Page 8**
 - This dries the inside of the unit.
 - Moisture in the air conditioner contributes to growth of fungi, such as mold.
- 2 Press  to stop the operation.
- 3 Turn off the breaker and/or disconnect the power supply plug.
- 4 Remove all batteries from the remote controller.

When using the air conditioner again:

- 1 Clean the air filter. **Page 12**
- 2 Check that the air inlet and outlet of the indoor and outdoor units are not blocked.
- 3 Check that the earth is connected correctly.
- 4 Refer to the "PREPARATION BEFORE OPERATION", and follow the instructions. **Page 7**

INSTALLATION PLACE AND ELECTRICAL WORK

Installation place

Avoid installing the air conditioner in the following places.

- Where there is much machine oil.
- Salty places such as the seaside.
- Where sulfide gas is generated such as hot spring, sewage, waste water.
- Where oil is splashed or where the area is filled with oily smoke (such as cooking areas and factories, in which the properties of plastic could be changed and damaged).
- Where there is high-frequency or wireless equipment.
- Where the air from the outdoor unit air outlet is blocked.
- Where the operation sound or air from the outdoor unit bothers the house next door.
- The mounting height of indoor unit 1.8 m to 2.3 m is recommended. If it is impossible, please consult your dealer.
- The indoor unit must be installed in rooms which exceed the floor space specified. Please consult your dealer.
- Do not operate the air conditioner during interior construction and finishing work, or while waxing the floor. Before operating the air conditioner, ventilate the room well after such work is performed. Otherwise, it may cause volatile elements to adhere inside the air conditioner, resulting in water leakage or scattering of dew.

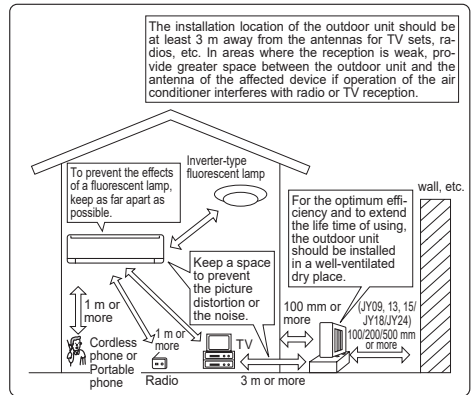

Electrical work

- Provide an exclusive circuit for the power supply of the air conditioner.
- Be sure to observe the breaker capacity.

If you have any questions, consult your dealer.

SPECIFICATIONS

Model		MSY-JY09VF	MSY-JY13VF	MSY-JY15VF
Dimensions H x W x D (mm)	Indoor	280 x 838 x 228	280 x 838 x 228	280 x 838 x 228
	Outdoor	454 x 660 x 235	454 x 660 x 235	538 x 699 x 249
Weight (kg)	Indoor	9.1	9.1	9.1
	Outdoor	18.8	19.9	24.5

Model		MSY-JY18VF	MSY-JY24VF
Dimensions H x W x D (mm)	Indoor	305 x 923 x 250	305 x 923 x 250
	Outdoor	545 x 780 x 294	840 x 880 x 330
Weight (kg)	Indoor	12.1	12.1
	Outdoor	27.5	45.5

Guaranteed operating range

	Indoor	Outdoor
Upper limit	32°C DB 23°C WB	46°C DB —
Lower limit	21°C DB 15°C WB	21°C DB —





DB: Dry Bulb
WB: Wet Bulb

สารบัญ

■ ข้อควรระวังเพื่อความปลอดภัย	1
■ ชื่อของส่วนประกอบต่างๆ	5
■ การเตรียมตัวก่อนใช้งาน	7
■ การเลือกโหมดการใช้งาน	8
■ การปรับทิศทางและความเร็วของลม	9
■ การทำงานแบบ FAST COOLING	10
■ การทำงานแบบ SLEEP	10
■ การตั้งเวลาเปิด/ปิดเครื่อง (การตั้งเวลา ON/OFF)	11
■ ระบบการทำงานฉุกเฉิน	11
■ ฟังก์ชันการเริ่มต้นการทำงานใหม่โดยอัตโนมัติ	11
■ การทำความสะอาด	12
■ เมื่อท่านคิดว่าเครื่องปรับอากาศของท่านมีปัญหา	14
■ โหมดแสดงรหัสความผิดปกติ	16
■ เมื่อไม่ได้ใช้เครื่องปรับอากาศเป็นเวลานาน	18
■ สถานที่ติดตั้งและงานทางไฟฟ้า	18
■ ข้อมูลจำเพาะ	19

ข้อควรระวังเพื่อความปลอดภัย

ความหมายของสัญลักษณ์ที่แสดงบนเครื่องภายในบ้านและ/หรือเครื่องภายนอกบ้าน

	คำเตือน (มีความเสี่ยงต่อการเกิดอัคคีภัย)	เครื่องปรับอากาศเครื่องนี้ใช้น้ำยาทำความเย็นที่ติดไฟได้ง่าย หากน้ำยาทำความเย็นรั่วไหลและสัมผัสกับไฟหรือชิ้นส่วนที่ให้ความร้อน จะเกิดก๊าซที่เป็นอันตรายและมีความเสี่ยงต่อการเกิดอัคคีภัย
	อ่านคู่มือการใช้งานอย่างละเอียดก่อนการใช้งาน	
	เจ้าหน้าที่ซ่อมบำรุงต้องอ่านคู่มือการใช้งานและคู่มือการติดตั้งอย่างละเอียดก่อนการทำงาน	
	ศึกษาข้อมูลเพิ่มเติมได้จากคู่มือการใช้งาน คู่มือการติดตั้ง เป็นต้น	

- เนื่องจากมีการใช้อุปกรณ์ชิ้นส่วนทางเครื่องกลและชิ้นส่วนที่อาจก่อให้เกิดไฟดูดในผลิตภัณฑ์นี้ กรุณาตรวจสอบให้แน่ใจก่อนว่าได้อ่าน “ข้อควรระวังเพื่อความปลอดภัย” ก่อนใช้งาน
- เนื่องจากเครื่องหมายคำเตือนที่แสดงเหล่านี้มีความสำคัญสำหรับความปลอดภัย จึงควรแน่ใจว่าได้ตรวจสอบเครื่องหมายเหล่านี้แล้ว
- หลังจากอ่านคู่มือการใช้เล่มนี้ โปรดเก็บรักษาคู่มือเล่มนี้พร้อมคู่มือติดตั้งไว้ในที่ที่สะดวกสำหรับการอ้างอิงในครั้งต่อไป
- ควรมั่นใจว่าท่านได้รับใบรับประกันจากตัวแทนจำหน่ายของท่าน และกรุณาตรวจสอบว่าวันที่ซื้อ ชื่อร้าน และรายละเอียดอื่นๆ ได้เขียนกำกับไว้อย่างถูกต้อง

เครื่องหมายและความหมาย







 คำเตือน : ถ้าใช้เครื่องโดยไม่ปฏิบัติตามคำเตือน มีความเป็นไปได้สูงที่จะก่อให้เกิดอันตรายอย่างรุนแรง เช่น อาจถึงแก่ชีวิตได้รับบาดเจ็บสาหัส เป็นต้น

 ข้อควรระวัง : ถ้าใช้เครื่องอย่างไม่ถูกวิธี อาจเป็นสาเหตุให้เกิดอันตรายอย่างรุนแรง ขึ้นอยู่กับสภาพการใช้งานนั้นๆ





ข้อควรระวังเพื่อความปลอดภัย

ความหมายของสัญลักษณ์ที่ใช้ในคู่มือฉบับนี้





- | | | | |
|--|---|---|---|
|  | : ห้ามปฏิบัติโดยเด็ดขาด |  | : ระวังอันตรายจากการถูกไฟดูด |
|  | : ควรปฏิบัติตามคำแนะนำ |  | : ให้แน่ใจว่าได้ถอดปลั๊กออกจากแหล่งจ่ายไฟแล้ว |
|  | : ห้ามสูดน้ำหรือทอน้ำ ulyx เป็นอันตราย |  | : อย่าสัมผัสเบรกเกอร์ลง |
|  | : อย่าขึ้นไปเหยียบหรือวางสิ่งของใดๆ บนเครื่องภายใน/ภายนอกบ้าน |  | : มีความเสี่ยงต่อการเกิดอัคคีภัย |

 คำเตือน	
	ห้ามต่อสายไฟโดยใช้สายต่อไฟ หรือเสียบปลั๊กร่วมกับเครื่องใช้ไฟฟ้าอื่นๆ • เพราะอาจก่อให้เกิดภาวะความร้อนสูง ไฟไหม้ หรือไฟดูดได้
	ควรมั่นใจว่าปลั๊กไฟไม่มีสิ่งสกปรก และควรเสียบปลั๊กเข้ากับเต้ารับให้แน่น • ปลั๊กที่สกปรกอาจก่อให้เกิดไฟไหม้ หรือไฟดูดได้
	ห้ามรบบ, ตึง, ทำความเสียหาย หรือตัดแปลงสายไฟ และ อย่าให้มีความร้อนหรือวางวัตถุหนักบนสายไฟ • เพราะอาจก่อให้เกิดไฟไหม้ หรือไฟดูดได้
	ห้ามสับเบรกเกอร์เปิด/ปิด หรือถอดปลั๊ก/เสียบปลั๊กในขณะที่เครื่องกำลังทำงาน • เพราะอาจก่อให้เกิดไฟไหม้เนื่องจากประกายไฟได้ • ให้แน่ใจว่าได้สับเบรกเกอร์แล้ว หรือถอดปลั๊กไฟออกแล้ว หลังจากนั้นให้ปิดเครื่องภายในบ้านด้วยรีโมทคอนโทรล
	ห้ามทำให้ผิวหนังสัมผัสกับอากาศเย็นโดยตรงเป็นเวลานาน • เพราะอาจทำให้ไม่สบายได้
	อย่าติดตั้ง เคลื่อนย้าย หรือซ่อมเครื่องด้วยตนเอง • การใช้งานเครื่องปรับอากาศไม่ถูกวิธีอาจทำให้เกิดไฟไหม้ ไฟดูด เป็นอันตราย หรือน้ำรั่วซึม ulyx ควรปรึกษาตัวแทนจำหน่ายของท่าน • หากสายไฟชำรุด ต้องให้ผู้ผลิตหรือตัวแทนผู้ให้บริการจัดการเปลี่ยนสายไฟให้ เพื่อหลีกเลี่ยงอันตรายที่อาจเกิดขึ้น
	เมื่อติดตั้ง, ย้าย หรือซ่อมบำรุงเครื่อง ควรตรวจสอบให้แน่ใจว่าไม่มีสารอื่นใด นอกเหนือจากนํ้ายาทำความเย็นที่กำหนดไว้ (R32) ผ่านเข้าไปในวงจรสารทำความเย็น • สารอื่นใดนอกเหนือจากที่กำหนดไว้ เช่น อากาศ อาจเป็นสาเหตุให้แรงดันเพิ่มสูงผิดปกติ และก่อให้เกิดการระเบิดหรือการบาดเจ็บได้ • การใช้นํ้ายาทำความเย็นอื่นนอกเหนือจากที่กำหนดสำหรับระบบอาจทำให้เครื่องเกิดขัดข้อง, ระบบทำงานผิดปกติ, หรือเกิดการชำรุด ในกรณีที่ร้ายแรงที่สุด อาจทำให้ระบบรักษาความปลอดภัยของผลิตภัณฑ์ที่ได้ออกมาแล้วไม่สามารถทำงานได้
	ไม่ควรรีบบุคคล (รวมทั้งเด็กเล็ก) ที่มีสภาพร่างกายไม่แข็งแรง สภาพการรับรู้หรือจิตใจไม่ปกติ หรือขาดประสบการณ์และความรู้ ความเข้าใจนำอุปกรณ์นี้ไปใช้งาน เว้นแต่จะอยู่ในการควบคุมดูแล หรือได้รับคำแนะนำในการใช้งานจากผู้รับผิดชอบต่อความปลอดภัยของบุคคลนั้นๆ ได้
	เด็กเล็กควรได้รับการดูแลเพื่อป้องกันไม่ให้นำอุปกรณ์นี้ไปเล่น
 	ห้ามสูดน้ำ กังไม้ หรือวัตถุอื่นๆ เข้าไปในช่องลมเข้าหรือช่องลมออก • เนื่องจากใบพัดหมุนด้วยความเร็วสูงในขณะที่เครื่องทำงาน อาจเป็นสาเหตุให้เกิดอาการบาดเจ็บได้
 	เมื่อเกิดสิ่งผิดปกติ (เช่น กลิ่นเหม็นไหม้ เป็นต้น) ให้ปิดเครื่องปรับอากาศและถอดปลั๊กไฟ หรือสับเบรกเกอร์ลง • หากเครื่องปรับอากาศยังถูกใช้งานต่อไปทั้งๆ ที่อยู่ในสภาพผิดปกติอาจเป็นสาเหตุให้เครื่องทำงานผิดพลาดไฟไหม้ หรือไฟดูด ulyx ในกรณีนี้ โปรดปรึกษาตัวแทนจำหน่ายของท่าน
 	หากเครื่องปรับอากาศไม่ทำความเย็นหรือความร้อน เป็นไปได้ว่าอาจเกิดการรั่วของนํ้ายาทำความเย็น หากพบการรั่วไหลของนํ้ายาทำความเย็น ให้หยุดการทำงานและระบายอากาศภายในห้อง และปรึกษาตัวแทนจำหน่ายทันที หากจำเป็นต้องเติมนํ้ายาทำความเย็น โปรดสอบถามรายละเอียดจากช่างซ่อมบำรุง • นํ้ายาทำความเย็นที่ใช้ในเครื่องปรับอากาศนั้นไม่เป็นอันตราย โดยปกติแล้วนํ้ายาทำความเย็นจะไม่มีรั่ว อย่างไรก็ตามหากนํ้ายาทำความเย็นรั่วไหลและสัมผัสกับไฟหรือชิ้นส่วนที่ให้ความร้อน เช่น เครื่องทำความร้อนที่ใช้หัตถลม เครื่องทำความร้อนที่ใช้หมักน้ำตาล หรือเตาทำอาหาร จะเกิดก๊าซที่เป็นอันตรายและมีความเสี่ยงต่อการเกิดอัคคีภัย

ข้อควรระวังเพื่อความปลอดภัย





⚠ คำเตือน	
 	<p>ผู้ใช้งานไม่ควรพยายามล้างเครื่องปรับอากาศภายในบ้านด้วยตนเอง หากจำเป็นต้องทำความสะอาดภายในตัวเครื่องโปรดติดต่อตัวแทนจำหน่ายของท่าน</p> <ul style="list-style-type: none"> การใช้สารทำความสะอาดที่ไม่เหมาะสมอาจทำให้วัสดุที่เป็นพลาสติกภายในตัวเครื่องชำรุดเสียหาย ซึ่งเป็นสาเหตุให้เกิคน้ำรั่วซึม หากสารทำความสะอาดสัมผัสกับชิ้นส่วนอิเล็กทรอนิกส์หรือมอเตอร์ อาจทำให้ชำรุดเสียหาย เกิดควัน หรือไฟไหม้ได้ อุปกรณ์นี้ต้องจัดเก็บภายในห้องโดยไม่ใช้งานแหล่งจุดติดไฟอย่างต่อเนื่อง (เช่น เบลวไฟ เครื่องใช้ก๊าซที่กำลังทำงาน) หรือเครื่องทำความร้อนไฟฟ้าที่กำลังทำงาน) โปรดทราบว่าน้ำยาทำความเย็นอาจไม่มีกลิ่น ห้ามใช้วิธีการในการเร่งความเร็วกระบวนการละลายน้ำแข็งหรือการทำความสะอาดอุปกรณ์นอกเหนือไปจากวิธีการที่แนะนำโดยผู้ผลิต ห้ามเจาะหรือเผาไหม้ <p>เครื่องภายในบ้านต้องติดตั้งภายในห้องที่มีพื้นที่เกินกว่าที่กำหนดไว้ โปรดปรึกษาตัวแทนจำหน่ายของท่าน</p>
⚠ ข้อควรระวัง	
	<p>ห้ามสัมผัสช่องลมเข้า หรือบานเกล็ดอะลูมิเนียมของเครื่องภายใน/ภายนอกบ้าน</p> <ul style="list-style-type: none"> อาจเป็นสาเหตุให้เกิดอาการบาดเจ็บได้ <p>ห้ามฉีดยาฆ่าแมลง หรือสเปรย์ที่ติดไฟง่ายเข้าไปในเครื่องปรับอากาศ</p> <ul style="list-style-type: none"> เพราะอาจเป็นสาเหตุให้เกิดไฟไหม้ หรือทำให้เครื่องปรับอากาศเสียรูปได้ <p>ห้ามให้สัตว์เลี้ยง หรือต้นไม้สัมผัสกับอากาศเย็นโดยตรง</p> <ul style="list-style-type: none"> อาจเป็นอันตรายต่อสัตว์เลี้ยง และต้นไม้ <p>ห้ามวางเครื่องใช้ไฟฟ้าอื่นๆ หรือเฟอร์นิเจอร์ไว้ที่เครื่องภายใน/ภายนอกบ้าน</p> <ul style="list-style-type: none"> อาจมีน้ำหยดจากตัวเครื่อง ซึ่งก่อให้เกิดความเสียหาย หรือการทำงานผิดพลาด <p>ห้ามวางเครื่องปรับอากาศบนฐานที่ชำรุด</p> <ul style="list-style-type: none"> เครื่องอาจตกลง และทำให้บาดเจ็บได้ <p>ห้ามเทียบบนผนังที่ไม่มั่นคงเพื่อใช้งาน หรือทำความสะอาดตัวเครื่อง</p> <ul style="list-style-type: none"> เพราะอาจตกลงมา ทำให้ได้รับบาดเจ็บ <p>ห้ามดึงสายไฟ</p> <ul style="list-style-type: none"> อาจทำให้ส่วนแกนของสายไฟหัก ซึ่งจะก่อให้เกิดภาวะความร้อนสูงหรือไฟไหม้ <p>ห้ามชาร์จไฟ หรือแยกส่วนแบตเตอรี่ และห้ามโยนแบตเตอรี่ลงในกองไฟ</p> <ul style="list-style-type: none"> จะทำให้แบตเตอรี่รั่ว ก่อให้เกิดไฟไหม้ หรือการระเบิดได้ <p>อย่าใช้งานเครื่องนานเกิน 4 ชั่วโมง ที่ความชื้นสูง (80% RH ขึ้นไป) และ/หรือเปิดหน้าต่างหรือประตูทิ้งไว้</p> <ul style="list-style-type: none"> เพราะอาจทำให้หน่วยในเครื่องปรับอากาศและไหลเยือกหรือทำให้เฟอร์นิเจอร์เสียหายได้ หยดน้ำในเครื่องปรับอากาศอาจทำให้เชื้อต่างๆ เช่น เชื้อรา เจริญเติบโตได้ <p>ห้ามใช้เครื่องปรับอากาศสำหรับจุดประสงค์อื่นๆ เช่น เก็บอาหาร เลี้ยงสัตว์ ปลูกต้นไม้ หรือเก็บรักษาอุปกรณ์ที่ต้องการความแม่นยำหรือคลิปลัดขิด</p> <ul style="list-style-type: none"> อาจทำให้คุณภาพของสิ่งเหล่านั้นลดลง หรือเป็นอันตรายต่อสัตว์เลี้ยงและต้นไม้ได้ <p>ห้ามเครื่องใช้ที่มีการเผาไหม้สัมผัสกับลมโดยตรง</p> <ul style="list-style-type: none"> อาจทำให้การเผาไหม้ไม่สมบูรณ์ <p>อย่านำแบตเตอรี่ใส่ปากไม่ว่าจะด้วยเหตุผลใดๆ เพื่อหลีกเลี่ยงการกลืนลงอก โดยไม่ได้ตั้งใจ</p> <ul style="list-style-type: none"> การกรกลืนแบตเตอรี่ลงคออาจทำให้เกิดการหายใจขัดหรือ เป็นพิษต่อร่างกาย
	<p>ก่อนทำความสะอาดเครื่องปรับอากาศ ควรปิดสวิตช์และถอดปลั๊กหรือสับเบรกเกอร์ลง</p> <ul style="list-style-type: none"> เนื่องจากใบพัดในตัวเครื่องหมุนด้วยความเร็วสูงขณะเครื่องทำงาน ซึ่งอาจเป็นสาเหตุให้เกิดอาการบาดเจ็บได้ <p>เมื่อไม่ต้องการใช้งานเครื่องปรับอากาศเป็นเวลานาน ควรถอดปลั๊กหรือสับเบรกเกอร์ลง</p> <ul style="list-style-type: none"> ตัวเครื่องอาจสะสมสิ่งสกปรก ซึ่งจะก่อให้เกิดภาวะความร้อนสูง หรือไฟไหม้ได้ <p>ควรเปลี่ยนแบตเตอรี่ของรีโมทคอนโทรลทั้งหมดพร้อมกันและเป็นชนิดเดียวกัน</p> <ul style="list-style-type: none"> การใช้แบตเตอรี่เก่าพร้อมกับแบตเตอรี่ใหม่อาจก่อให้เกิดภาวะความร้อนสูง การรั่วซึม หรือการระเบิด <p>หากของเหลวในแบตเตอรี่ไหลมาสัมผัสกับผิวหนังหรือเสื้อผ้าของท่าน ควรล้างออกให้หมดด้วยน้ำสะอาด</p> <ul style="list-style-type: none"> หากของเหลวในแบตเตอรี่สัมผัสกับดวงตา ควรล้างออกให้หมดด้วยน้ำสะอาด และพบแพทย์โดยทันที

ข้อควรระวังเพื่อความปลอดภัย

 ข้อควรระวัง	
	<p>ควรตรวจให้แน่ใจว่าพื้นที่นั้นจะมีการระบายอากาศที่ดีขณะที่เครื่องปรับอากาศทำงานพร้อมกับเครื่องใช้ที่มีการเผาไหม้</p> <ul style="list-style-type: none"> การระบายอากาศที่ไม่ดีเพียงพอ อาจทำให้เกิดภาวะขาดออกซิเจนได้ <p>สับเบรกเกอร์ลง หากท่านได้ยินเสียงฟ้าร้อง และมีความเป็นไปได้ที่จะเกิดฟ้าผ่า</p> <ul style="list-style-type: none"> เครื่องอาจชำรุด หากโดนฟ้าผ่า <p>หลังจากใช้เครื่องปรับอากาศมาเป็นเวลานาน ควรตรวจสอบสภาพ และทำการบำรุงรักษานอกเหนือไปจากการทำความสะอาดปกติ</p> <ul style="list-style-type: none"> สิ่งสกปรกหรือฝุ่นในตัวเครื่องอาจก่อให้เกิดกลิ่นอันไม่พึงประสงค์ ซึ่งมีส่วนทำให้เกิดเชื้อราได้ หรืออุดตันทางระบายน้ำ และทำให้น้ำรั่วจากเครื่องภายในบ้าน โปรดปรึกษาตัวแทนจำหน่ายของท่าน เพื่อทำการตรวจสอบและบำรุงรักษา ซึ่งต้องอาศัยความชำนาญเฉพาะทาง
	<p>ห้ามใช้สวิตช์ขณะมีเปียก</p> <ul style="list-style-type: none"> อาจทำให้ไฟดูดได้ <p>ห้ามทำความสะอาดเครื่องปรับอากาศด้วยน้ำ หรือวางภาชนะที่บรรจุน้ำอยู่ เช่น แจกันดอกไม้ ฯลฯ ลงบนตัวเครื่อง</p> <ul style="list-style-type: none"> อาจทำให้เกิดไฟไหม้ หรือไฟดูดได้
	<p>ห้ามเหยียบ หรือวางวัตถุใดๆ ลงบนเครื่องภายในบ้าน</p> <ul style="list-style-type: none"> เพราะอาจทำให้เกิดอาการบาดเจ็บได้ หากท่านหรือวัตถุดังกล่าวตกลงมา

 สิ่งสำคัญ	
<p>แผ่นกรองที่สกปรกจะทำให้เกิดหยดน้ำในเครื่องปรับอากาศซึ่งทำให้เชื้อต่างๆ เช่น เชื้อรา เจริญเติบโตได้ ฉะนั้น จึงควรทำความสะอาดแผ่นกรองอากาศทุก 2 สัปดาห์</p>	

สำหรับการติดตั้ง

 คำเตือน	
	<p>กรุณาติดต่อตัวแทนจำหน่ายของท่านเพื่อติดตั้งเครื่องปรับอากาศ</p> <ul style="list-style-type: none"> อย่าติดตั้งเครื่องด้วยตนเอง เนื่องจากการติดตั้งจำเป็นต้องใช้ความรู้และความชำนาญเฉพาะทาง การติดตั้งเครื่องปรับอากาศที่ไม่ถูกต้องอาจก่อให้เกิดน้ำรั่ว ไฟไหม้ หรือไฟดูดได้ <p>จัดให้มีแหล่งจ่ายไฟโดยเฉพาะสำหรับเครื่องปรับอากาศ</p> <ul style="list-style-type: none"> แหล่งจ่ายไฟที่ไม่ได้จัดไว้โดยเฉพาะ อาจทำให้เกิดภาวะความร้อนสูง หรือไฟไหม้ได้ <p>ห้ามติดตั้งตัวเครื่องในบริเวณที่อาจมีก๊าซที่ติดไฟได้ง่ายรั่วไหลได้</p> <ul style="list-style-type: none"> หากก๊าซรั่ว และสะสมอยู่รอบเครื่องภายในบ้าน อาจทำให้เกิดการระเบิดได้
	<p>การต่อสายดินให้ถูกต้อง</p> <ul style="list-style-type: none"> ห้ามต่อสายดินกับท่อก๊าซ ท่อน้ำ สายล่อฟ้า หรือสายดินของโทรศัพท์ การต่อสายดินที่ไม่ถูกต้อง อาจก่อให้เกิดไฟดูดได้
 ข้อควรระวัง	
	<p>ติดตั้งเบรกเกอร์ป้องกันไฟรั่ว ทั้งนี้ ขึ้นอยู่กับตำแหน่งการติดตั้งเครื่องปรับอากาศ (เช่น บริเวณที่มีความชื้นสูง)</p> <ul style="list-style-type: none"> หากไม่มีการติดตั้งเบรกเกอร์ป้องกันไฟรั่ว อาจก่อให้เกิดไฟดูดได้ <p>ให้แน่ใจว่าน้ำระบายออกจากตัวเครื่องอย่างถูกต้อง</p> <ul style="list-style-type: none"> หากทางระบายน้ำติดตั้งไม่ถูกต้อง น้ำอาจหยดลงมาจากเครื่องภายในภายในบ้าน และทำให้เฟอร์นิเจอร์เปียกและเสียหายได้

ในกรณีที่เกิดสภาวะผิดปกติ
หยุดใช้งานเครื่องปรับอากาศทันที และปรึกษาตัวแทนจำหน่ายของท่าน

ชื่อของส่วนประกอบต่าง ๆ

เครื่องภายในบ้าน <JY09/13/15>

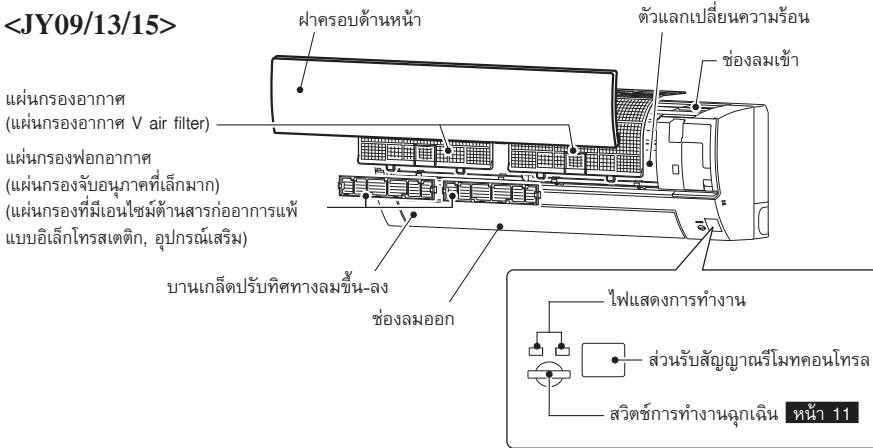

<JY18/24>

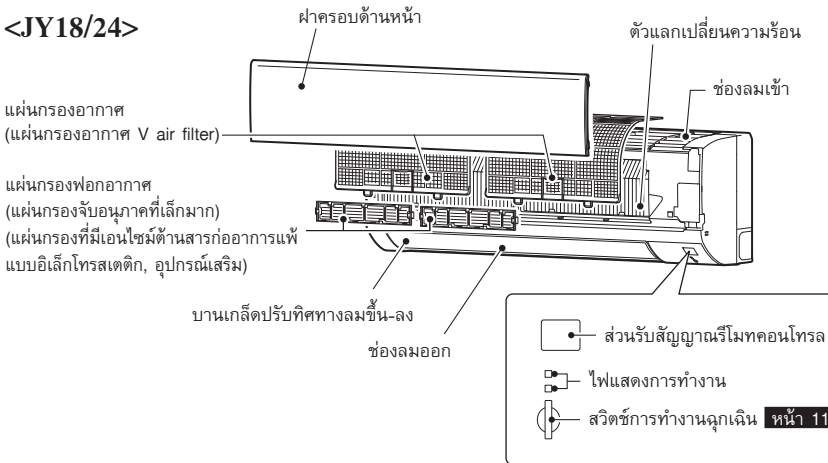

เครื่องภายนอกบ้าน

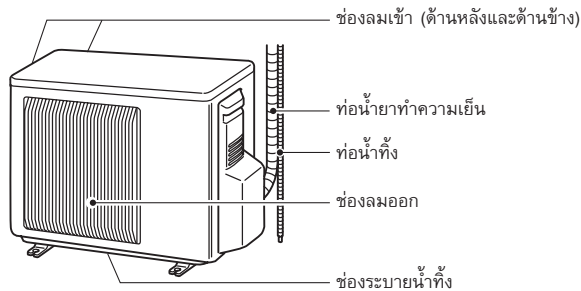

ลักษณะของเครื่องภายนอกบ้านอาจแตกต่างกันออกไป

ชื่อของส่วนประกอบต่าง ๆ

รีโมทคอนโทรล

ส่วนส่งสัญญาณ
ระยะที่สามารถส่งสัญญาณได้:
ประมาณ 6 เมตร*
เสียงบี๊บจะดังขึ้นจากตัวเครื่องภายในบ้าน
เมื่อเครื่องได้รับสัญญาณ
* ดู หน้า 17 สำหรับโหมดแสดงรหัส
ความผิดพลาด

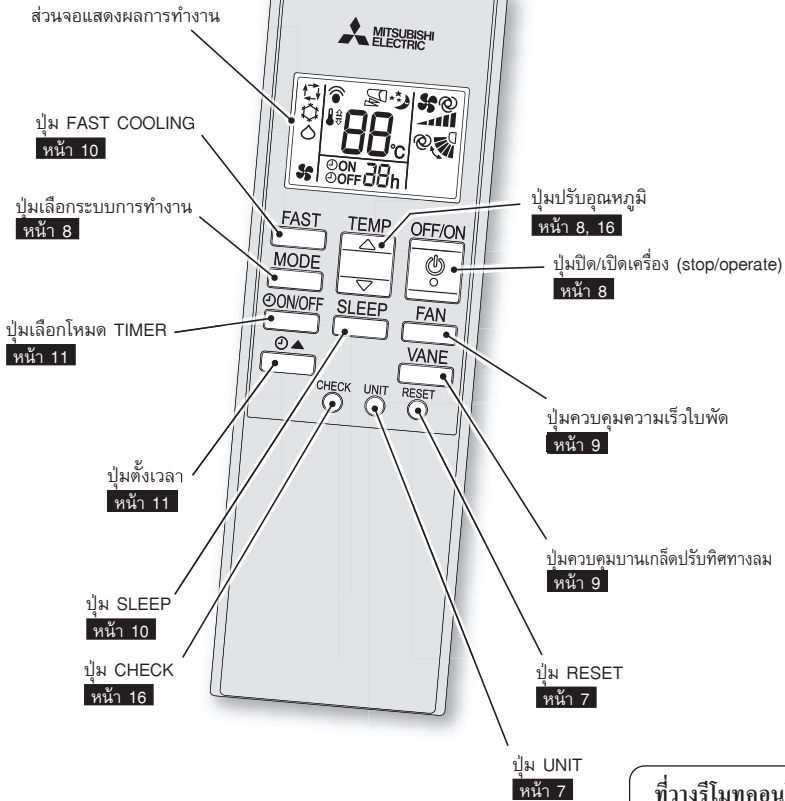

ใช้รีโมทคอนโทรลที่จัดเตรียมมากับเครื่องเท่านั้น ห้ามใช้รีโมทคอนโทรลอื่นอื่น
หากมีการติดตั้งเครื่องภายในบ้านตั้งแต่ 2 เครื่องขึ้นไป ใกล้เคียง กัน
เครื่องภายในบ้านที่ไม่ได้ใช้งานอาจตอบรับการส่งงานจากรีโมทคอนโทรลได้

ที่วางรีโมทคอนโทรล

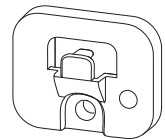

- ติดตั้งที่วางรีโมทคอนโทรล
ในตำแหน่งที่เครื่องภายใน
บ้านสามารถรับสัญญาณได้

การเตรียมตัวก่อนใช้งาน

ก่อนใช้งาน: เสียบปลั๊กไฟเข้ากับเต้ารับ และ/หรือสับเบรกเกอร์ขึ้น

การใส่แบตเตอรี่ในรีโมทคอนโทรล

1. ถอดฝาครอบด้านหลัง
 2. ใส่แบตเตอรี่อัลคาไลน์ขนาด AAA ด้านซ้ายลงก่อน
 3. ติดตั้งฝาครอบด้านหลัง
 4. กดปุ่ม RESET
- 



หมายเหตุ:

- ตรวจสอบว่าใส่ขั้วแบตเตอรี่ถูกต้อง
- อย่าใช้แบตเตอรี่ที่เป็นแมงกานีส และแบตเตอรี่ที่มีรอยร้าว รีโมทคอนโทรลอาจทำงานผิดพลาดได้
- ห้ามใช้แบตเตอรี่ชนิดชาร์จไฟได้
- เมื่อเปลี่ยนแบตเตอรี่ใหม่ ควรใช้แบตเตอรี่ชนิดเดียวกันทั้งหมด
- แบตเตอรี่มีอายุการใช้งานประมาณ 1 ปี อย่างไรก็ตาม แบตเตอรี่อาจหมดเร็วกว่าที่กำหนด
- กดปุ่ม RESET เบาๆ โดยใช้เครื่องมือชิ้นเล็กๆ หากไม่กด RESET รีโมทคอนโทรลอาจทำงานไม่ถูกต้อง

หมายเหตุ:

วิธีการตั้งค่านรีโมทคอนโทรลเฉพาะสำหรับเครื่องภายในบ้านเครื่องใดเครื่องหนึ่ง สามารถตั้งค่าเครื่องภายในบ้านที่มีรีโมทคอนโทรลแบบไร้สายได้สูงสุด 4 เครื่อง

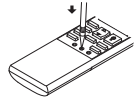
สำหรับการใช้งานเครื่องภายในบ้านแต่ละเครื่องด้วยรีโมทคอนโทรลของเครื่องนั้นๆ ให้กำหนดหมายเลขให้กับรีโมทคอนโทรลแต่ละตัวตามหมายเลขของเครื่องภายในบ้านโปรดตั้งค่าตามขั้นตอนต่อไปนี้:

- (1) ปิดเบรกเกอร์สำหรับเครื่องที่จะตั้งค่า
 - (2) ขณะที่รีโมทคอนโทรลปิดอยู่ ให้กด UNIT บนรีโมทคอนโทรลค้างไว้เป็นเวลา 2 วินาที เพื่อเข้าสู่โหมดการจับคู่หมายเลขการตั้งค่าจะแสดงขึ้นมาบนรีโมทคอนโทรล
- 
- 

- (3) กด UNIT อีกครั้งและกำหนดหมายเลขให้กับรีโมทคอนโทรลแต่ละตัว

แต่ละครั้งที่กด UNIT หมายเลขจะเลื่อนไปตามลำดับดังนี้:

1→2→3→4

- (4) กด  เพื่อให้การตั้งค่าการจับคู่เสร็จสมบูรณ์ หลังจากเปิดเบรกเกอร์แล้ว รีโมทคอนโทรลที่ส่งสัญญาณไปยังเครื่องภายในบ้านเครื่องหนึ่งเป็นต้นแรกจะถือว่าเป็นรีโมทคอนโทรลของเครื่องภายในบ้านเครื่องนั้น หลังจากตั้งค่าแล้ว เครื่องภายในบ้านเครื่องนั้นจะรับเฉพาะสัญญาณจากรีโมทคอนโทรลตัวที่ถูกกำหนดไว้ การตั้งค่าของเครื่องภายในบ้านจะถูกยกเลิกหากปิดเบรกเกอร์หรือปิดแหล่งจ่ายไฟ

การเลือกโหมดการใช้งาน

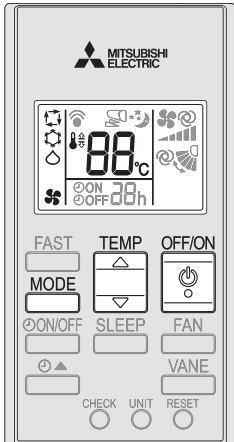

1 กดปุ่ม  เพื่อเริ่มการทำงาน

2 กดปุ่ม  เพื่อเลือกโหมดการทำงาน เมื่อ กดปุ่มแต่ละครั้ง โหมดจะเปลี่ยนไปตามลำดับ ดังนี้:

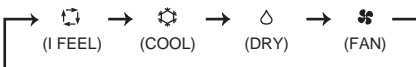

3 กดปุ่ม  หรือ  เพื่อตั้งอุณหภูมิ เมื่อ กดปุ่มแต่ละครั้งอุณหภูมิจะเพิ่มหรือลด ครั้งละ 1°C

กดปุ่ม  เพื่อหยุดการทำงาน

- สามารถเลือกการตั้งค่าแบบเดิมในครั้งต่อไปโดยการกดปุ่ม 

หมายเหตุ:

ไฟแสดงการทำงาน

ไฟแสดงการทำงานและแสดงสถานะการทำงานของเครื่องปรับอากาศ

การแสดงผลการทำงาน		สถานะการทำงาน	อุณหภูมิห้อง
JY09/13/15	JY18/24	เครื่องปรับอากาศกำลังปรับอุณหภูมิให้ได้อุณหภูมิตามที่ตั้งไว้	สูงกว่าอุณหภูมิที่ตั้งไว้อย่างน้อย 2 องศาเซลเซียส
 	 	อุณหภูมิห้องใกล้เคียงกับอุณหภูมิตามที่ตั้งไว้	ต่ำกว่าอุณหภูมิที่ตั้งไว้ประมาณ 1 หรือ 2 องศาเซลเซียส

 สว่าง

 ไม่สว่าง

โหมด I FEEL

เมื่อเลือก I FEEL ตัวเครื่องจะเลือกโหมดการทำงานตามอุณหภูมิห้อง หากอุณหภูมิห้องสูงกว่า 25°C จะเป็นการเลือกแบบ COOL (อุณหภูมิที่ตั้งไว้: 24°C) หากอุณหภูมิห้องต่ำกว่า 25°C จะเป็นการเลือกแบบ DRY อย่างไรก็ตาม หากหยุดทำงาน และเริ่มใหม่ภายใน 2 ชั่วโมง เครื่องจะทำงานในโหมดที่เลือกไว้ก่อนหน้า

หมายเหตุ:

ในระหว่างการทำงานแบบ COOL อุณหภูมิที่ตั้งไว้อาจไม่เปลี่ยนแปลง หากอุณหภูมิห้องสูงกว่าอุณหภูมิที่ตั้งไว้ 2°C ในกรณีนี้ โปรดรอจนกระทั่งอุณหภูมิห้องลดลงถึงระดับที่ต่างจากอุณหภูมิที่ตั้งไว้ไม่เกิน 2°C

โหมด COOL

ผลิตเพื่อกับอากาศเย็นในระดับอุณหภูมิที่ท่านต้องการ

โหมด DRY

เป็นการลดความชื้นในห้อง อุณหภูมิห้องจะลดลงเล็กน้อย ไม่สามารถตั้งอุณหภูมิได้ในระหว่างการใช้โหมด DRY

โหมด FAN

เป็นการหมุนเวียนอากาศภายในห้องของท่าน

การปรับทิศทางและความเร็วของลม

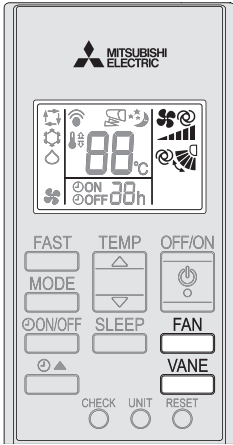

ความเร็วใบพัด

กดปุ่ม **FAN** เพื่อเลือกความเร็วใบพัด เมื่อ
กดปุ่มแต่ละครั้ง ความเร็วของใบพัดจะเปลี่ยนไป
ตามลำดับดังนี้:

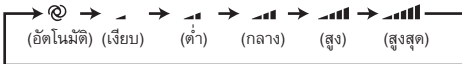

- เสียงบีบสั้นๆ 2 ครั้งจะตั้งขึ้นจากเครื่องภายในบ้าน เมื่อเลือกการทำงานแบบอัตโนมัติ
- ใช้ความเร็วใบพัดสูงขึ้นเพื่อทำความเย็นในห้องอย่างมีประสิทธิภาพยิ่งขึ้น
ขอแนะนำให้ลดความเร็วใบพัดลงเมื่อห้องเย็นแล้ว
- ใช้ความเร็วใบพัดต่ำลงเพื่อการทำงานแบบเจียบ
- ใช้ความเร็วใบพัดต่ำลงเพื่อลดอุณหภูมิลมออกและความชื้นต่อไป

ทิศทางลมขึ้น-ลง

กดปุ่ม **VANE** เพื่อเลือกทิศทางลม เมื่อกดปุ่ม
แต่ละครั้ง ทิศทางลมจะเปลี่ยนไปตามลำดับ
ดังนี้:

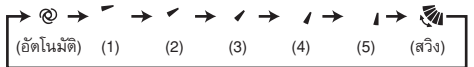

(อัตโนมัติ).....บานเกล็ดจะถูกตั้งไว้ที่ทิศทางลมที่มี
ประสิทธิภาพสูงสุด: ตำแหน่งแนวราบ

(ปรับเอง).....เพื่อประสิทธิภาพในการปรับอากาศ ให้เลือก
ตำแหน่งด้านบนในโหมด COOL/DRY และ
เลือกตำแหน่งด้านล่างในโหมด FAN หาก
เลือกตำแหน่งด้านล่างระหว่างการทำงาน
ในโหมด COOL/DRY บานเกล็ดจะเลื่อน
ขึ้นโดยอัตโนมัติหลังจากผ่านไป 0.5 ถึง
1 ชั่วโมงเพื่อป้องกันไม่ให้เกิดหยดน้ำจาก
การควบแน่น

(สวิง.....บานเกล็ดจะเลื่อนขึ้นและลงเป็นระยะๆ

- เสียงบีบสั้นๆ 2 ครั้งจะตั้งขึ้นจากเครื่องภายในบ้าน เมื่อเลือกการทำงานแบบอัตโนมัติ

ทิศทางลมซ้าย-ขวา

■ การเปลี่ยนทิศทางลมในแนวซ้าย-ขวา

เลื่อนบานเกล็ดปรับทิศทางลมจากด้านหนึ่งไปด้านหนึ่งโดย
การบีบแท็บตามที่แสดงไว้ด้วยลูกศรก่อนเริ่มการทำงาน

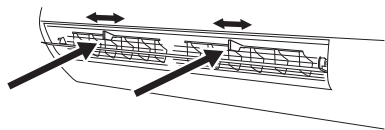

การทำงานแบบ FAST COOLING

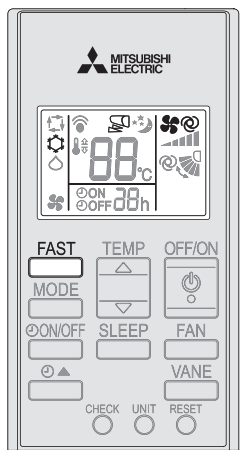

การทำงานแบบ SLEEP

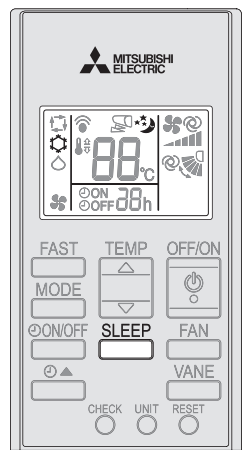

กด FAST ขณะอยู่ในโหมด COOL หน้า 8

เพื่อเริ่มการทำงานแบบ FAST COOLING

- ความเร็วใบพัด : ความเร็วเฉพาะสำหรับโหมด FAST COOLING
- บานเกล็ดปรับทิศทางลมขึ้น-ลง : บานเกล็ดจะทำงานตามการเลือกของคุณในระหว่างการทำงานแบบปรับเอง/สวิง ตำแหน่งพิเศษในระหว่างการทำงานแบบอัตโนมัติ

• ไม่สามารถตั้งอุณหภูมิในระหว่างการทำงานแบบ FAST COOLING ได้

กด FAST อีกครั้งเพื่อยกเลิกการทำงานแบบ FAST COOLING

- การทำงานแบบ FAST COOLING จะถูกยกเลิกโดยอัตโนมัติใน 15 นาที หรือเมื่อกดปุ่ม MODE, OFF/ON หรือ FAN

1 กด SLEEP ขณะอยู่ในโหมด COOL หน้า 8

เพื่อเริ่มการทำงานแบบ SLEEP

- อุณหภูมิที่ตั้งไว้จะเปลี่ยนแปลงไปตามเวลา
- อุณหภูมิที่ตั้งไว้จะถูกควบคุมให้ต่ำลงเล็กน้อยเป็นเวลาประมาณ 2 ชั่วโมง ซึ่งจะช่วยให้คุณนอนหลับได้ง่ายขึ้น
- สามารถเปลี่ยนทิศทางลมได้ตามต้องการ
- ไม่สามารถตั้งค่าการทำงานแบบ SLEEP ได้หากเปิดใช้การตั้งเวลาเปิด (ON) อยู่

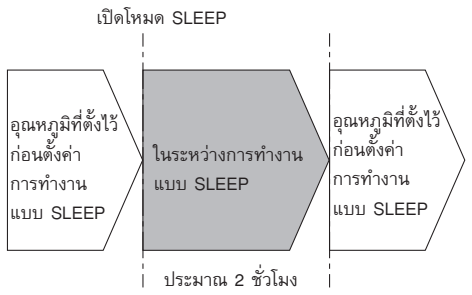

กด SLEEP อีกครั้งเพื่อยกเลิกการทำงานแบบ SLEEP

- การทำงานแบบ SLEEP จะถูกยกเลิก เมื่อกดปุ่ม MODE, FAST, OFF/ON หรือ ON TIMER

การตั้งเวลาเปิด/ปิดเครื่อง (การตั้งเวลา ON/OFF)

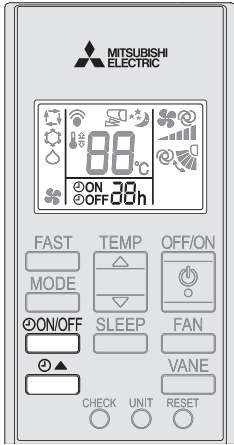

1 กด ในระหว่างการทำงานเพื่อตั้งเวลา การกดแต่ละครั้งจะเปลี่ยนตัวตั้งเวลาตามลำดับดังนี้:



2 กด เพื่อกำหนดเวลาของตัวตั้งเวลา การกดแต่ละครั้งจะเพิ่มหรือลดเวลาครั้งละ 1 ชั่วโมง

กด จนกว่า “TIMER RELEASE” จะถูกเลือกเพื่อปลดตัวตั้งเวลา

หมายเหตุ:

- ตัวตั้งเวลา ON และ OFF ไม่สามารถใช้ร่วมกันได้
- หากกระแสไฟฟ้าขัดข้องในขณะที่โปรแกรมการตั้งเวลาเปิดปิด (ON/OFF) ทำงานอยู่ ดู หน้า 11 “ฟังก์ชันการเริ่มต้นการทำงานใหม่โดยอัตโนมัติ”

ระบบการทำงานฉุกเฉิน

เมื่อไม่สามารถใช้งานรีโมทคอนโทรลได้...

ท่านสามารถใช้ระบบการทำงานฉุกเฉินได้โดยการกดสวิตช์การทำงานฉุกเฉิน (E.O. SW) ที่เครื่องภายในบ้าน



แต่ละครั้งที่กดปุ่ม E.O. SW โหมดการทำงานจะเปลี่ยนไปตามลำดับดังนี้:

ไฟแสดงการทำงาน

<JY09/13/15>

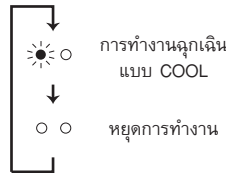

<JY18/24>

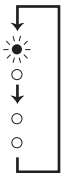

อุณหภูมิที่ตั้งไว้ : 24°C
ความเร็วใบพัด : กลาง
บานเกล็ดปรับทิศทางลม
ขึ้น-ลง : อัตโนมัติ

หมายเหตุ:

30 นาทีแรก การทำงานจะเป็นการเดินเครื่องทดสอบ ระบบควบคุมอุณหภูมิจะไม่ทำงาน และความเร็วใบพัดจะถูกตั้งไว้ที่ระดับสูง

ฟังก์ชันการเริ่มต้นการทำงานใหม่โดยอัตโนมัติ

หากเกิดกระแสไฟขัดข้อง หรือไฟหลักถูกตัดในระหว่างที่เครื่องทำงาน “ฟังก์ชันการเริ่มต้นการทำงานใหม่โดยอัตโนมัติ” จะเริ่มทำงานโดยอัตโนมัติตามโหมดเดิมที่ได้ตั้งไว้ด้วยรีโมทคอนโทรล ก่อนที่ไฟหลักจะถูกตัด หากมีการตั้งเวลาไว้ การตั้งเวลาดังกล่าวจะถูกลบเลิก และตัวเครื่องจะเริ่มทำงานใหม่เมื่อกระแสไฟฟ้างกลับสู่สภาวะปกติ

หากท่านไม่ต้องการใช้ฟังก์ชันนี้ โปรดปรึกษาตัวแทนศูนย์บริการ เนื่องจากต้องเปลี่ยนแปลงการตั้งค่าของตัวเครื่อง

การทำความสะอาด

คำแนะนำ:

- ปิดสวิตซ์แหล่งจ่ายไฟ หรือสับเบรกเกอร์ลงก่อนทำความสะอาด
- ระมัดระวังสัมผัสชิ้นส่วนที่เป็นโลหะด้วยมือเปล่า
- ห้ามใช้น้ำหมักเบนซิน ทินเนอร์ ผงซัก หรือยาฆ่าแมลง
- ใช้น้ำผสมผงซักฟอกเจือจางเท่านั้น
- ห้ามทำให้ชิ้นส่วนต่างๆ โดนแสงแดดส่องโดยตรง โดนความร้อน หรือเปลวไฟเพื่อทำให้แห้ง
- ห้ามใช้น้ำที่มีความร้อนเกิน 50°C
- ห้ามใช้แปรงขัด ฟองน้ำเนื้อแข็ง หรือสิ่งที่คล้ายกัน
- ห้ามใช้แรงกับใบพัดมากเกินไป เนื่องจากอาจทำให้ใบพัดแตกหรือชำรุด

ฝาครอบด้านหน้า

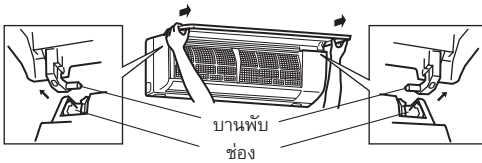

1. ยกฝาครอบด้านหน้าขึ้นจนได้ยินเสียง "คลิก"
2. จับบานพับไว้ และดึงออกมาดังแสดงในรูป
 - เช็ดด้วยผ้านุ่มแห้ง หรือล้างออกด้วยน้ำ
 - ห้ามแช่ฝาครอบด้านหน้าในน้ำนานเกินกว่า 2 ชั่วโมง
 - ปล่อยให้แห้งสนิทในที่ร่มก่อนใส่กลับเข้าไป
3. ติดตั้งฝาครอบด้านหน้ากลับเข้าไป โดยทำย้อนลำดับกับการถอด ปิดฝาครอบด้านหน้าให้สนิท แล้วกดลงตามตำแหน่งต่างๆ ตามแนวลูกศร

<JY09/13/15>

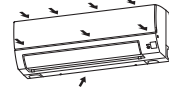

<JY18/24>

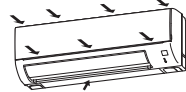

แผ่นกรองอากาศ หน้า 13

<JY09/13/15>

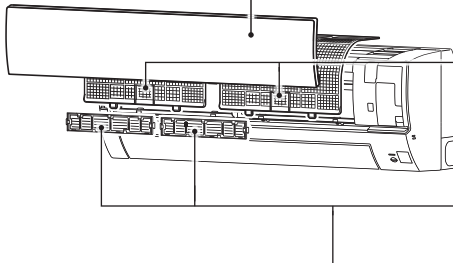

<JY18/24>

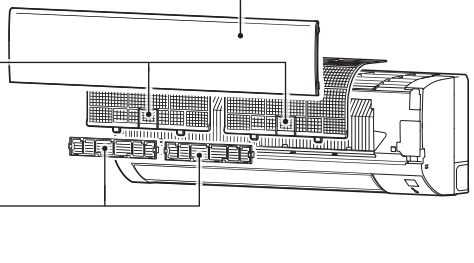

แผ่นกรองฟอกอากาศ หน้า 13

การทำความสะอาด

แผ่นกรองอากาศ (แผ่นกรองอากาศ V air filter)

• ทำความสะอาดทุก 2 สัปดาห์

- กำจัดสิ่งสกปรกด้วยเครื่องดูดฝุ่น หรือล้างออกด้วยน้ำ
- หลังจากล้างด้วยน้ำเสร็จแล้ว ปล่อยให้แห้งในที่ร่ม
- แผ่นกรองอากาศ V air filter : แผ่นกรองอากาศเฉพาะเครื่องปรับอากาศมิตซูบิชิ อิเล็กทริก ที่มีคุณสมบัติในการกรองไวรัสและเชื้อแบคทีเรีย

แผ่นกรองฟอกอากาศ

(แผ่นกรองที่มีเอนไซม์ต้านสารก่ออาการแพ้แบบอิเล็กทรอนิกส์, อุปกรณ์เสริม)
ด้านหลังของแผ่นกรองอากาศ

ทุกๆ 3 เดือน:

- กำจัดสิ่งสกปรกด้วยเครื่องดูดฝุ่น
- นำกลับมาใส่ที่ตำแหน่งเดิม และติดตั้งทับทั้งหมดของแผ่นกรองอากาศ

หากไม่สามารถกำจัดสิ่งสกปรกได้ด้วยการดูดฝุ่น:

- แซะแผ่นกรองพร้อมโครงในหน้าคอนข้างอื่น แล้วล้างทำความสะอาด
- หลังจากล้างเสร็จ ปล่อยให้แห้งในที่ร่ม ติดตั้งทับทั้งหมดของแผ่นกรองอากาศ

ทุกปี:

- เปลี่ยนแผ่นกรองฟอกอากาศ เพื่อประสิทธิภาพสูงสุด
- ชั้นส่วนหมายเลข **MAC-2320FT** (มีโครง)
- ชั้นส่วนหมายเลข **MAC-2321FT** (ไม่มีโครง)

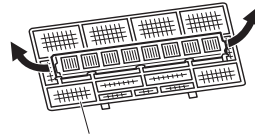

ดึงเพื่อถอดออกจากแผ่นกรองอากาศ

แผ่นกรองฟอกอากาศ

(แผ่นกรองจับอนุภาคที่เล็กมาก)

ขจัดอนุภาคที่เล็กมากออกจากอากาศโดยอาศัยไฟฟ้าสถิต
ด้านหลังของแผ่นกรองอากาศ

ทุกๆ 3 เดือน:

- กำจัดสิ่งสกปรกด้วยเครื่องดูดฝุ่น
- ห้ามล้างด้วยน้ำ เปลี่ยนแผ่นกรองฟอกอากาศอันใหม่เมื่อมีคราบฟูหรือรอยเปื้อนน้ำมันติดอยู่
- นำกลับมาใส่ที่ตำแหน่งเดิม และติดตั้งทับทั้งหมดของแผ่นกรองอากาศ

ทุกๆ 3 ปี:

- เปลี่ยนแผ่นกรองฟอกอากาศ เพื่อประสิทธิภาพสูงสุด
- ชั้นส่วนหมายเลข **MAC-EMF515FT-E** (มีโครง)
- ชั้นส่วนหมายเลข **MAC-EMF525FT-E** (ไม่มีโครง)

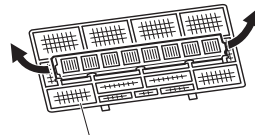

ดึงเพื่อถอดออกจากแผ่นกรองอากาศ

! สิ่งสำคัญ

- ทำความสะอาดแผ่นกรองเป็นประจำเพื่อให้เครื่องปรับอากาศทำงานได้อย่างเต็มประสิทธิภาพและช่วยลดการสิ้นเปลืองกระแสไฟฟ้า
- แผ่นกรองที่สกปรกจะทำให้เกิดหยดน้ำในเครื่องปรับอากาศซึ่งทำให้เกิดเชื้อต่างๆ เช่น เชื้อรา เจริญเติบโตได้ ฉะนั้น จึงควรทำความสะอาดแผ่นกรองอากาศทุก 2 สัปดาห์

เมื่อท่านคิดว่าเครื่องปรับอากาศของท่านมีปัญหา

หากตรวจสอบทุกข้อแล้ว แต่ตัวเครื่องยังทำงานไม่ปกติ ให้หยุดการใช้งานและปรึกษาตัวแทนจำหน่าย	
อาการ	รายละเอียดและจุดตรวจสอบ
เครื่องภายในบ้าน	
เครื่องปรับอากาศไม่ทำงาน	<ul style="list-style-type: none"> • สับเบรกเกอร์ขึ้นหรือยัง? • เสียบปลั๊กไฟหรือยัง? • ตั้งเวลาเปิดเครื่องไว้หรือไม่? หน้า 11
บานเกล็ดปรับทิศทางลมขึ้น-ลงไม่ขยับ	<ul style="list-style-type: none"> • ติดตั้งบานเกล็ดปรับทิศทางลมขึ้น-ลงและบานเกล็ดปรับทิศทางลมซ้าย-ขวาถูกต้องหรือไม่? • ตะแกรงใบพัดลมบิดเบี้ยวผิดปกติหรือไม่?
เครื่องปรับอากาศไม่ทำงานช่วงเวลา 3 นาทีหลังจากเริ่มเปิดเครื่อง	<ul style="list-style-type: none"> • เป็นการป้องกันเครื่องตามคำสั่งจากไมโครโปรเซสเซอร์ ธรรมชาติของเครื่อง
มีหมอกออกจากช่องลมออกของเครื่องภายในบ้าน	<ul style="list-style-type: none"> • ลมเย็นจากตัวเครื่องทำให้ความชื้นในอากาศภายในห้องเย็นขึ้นอย่างรวดเร็วจนกลายเป็นหมอก
การทำงานของแบบสวิงของบานเกล็ดปรับทิศทางลมขึ้น-ลง หยุดทำงานชั่วขณะ จากนั้นเริ่มทำงานอีกครั้ง	<ul style="list-style-type: none"> • เป็นอาการปกติในการทำงานแบบสวิงของบานเกล็ดปรับทิศทางลมขึ้น-ลง
ทิศทางของลมเปลี่ยนไปในขณะทำงานรีโมทคอนโทรลไม่สามารถปรับทิศทางของบานเกล็ดปรับทิศทางลมขึ้น-ลงได้	<ul style="list-style-type: none"> • เมื่อเครื่องทำงานในโหมด COOL (ทำความเย็น) หรือ DRY (ลดความชื้น) หากเครื่องทำงานโดยเป่าลมลงอย่างต่อเนื่องเป็นเวลา 0.5 ถึง 1 ชั่วโมง ทิศทางลมจะปรับไปที่ตำแหน่งทิศทางลมขึ้นด้านบนโดยอัตโนมัติเพื่อป้องกันการควบแน่นและหยดน้ำ
เครื่องจะเริ่มทำงานเองเมื่อมีการเปิดไฟหลักเท่านั้น ถึงแม้จะไม่ได้ทำงานด้วยรีโมทคอนโทรล	<ul style="list-style-type: none"> • เครื่องปรับอากาศนี้ได้ถูกติดตั้งฟังก์ชันการเริ่มต้นการทำงานใหม่โดยอัตโนมัติ เมื่อกระแสไฟฟ้าหลักถูกตัดโดยไม่มีคำสั่งจากรีโมทคอนโทรล หลังจากไฟหลักเปิดอีกครั้ง เครื่องปรับอากาศจะเริ่มทำงานใหม่โดยอัตโนมัติตามระบบการทำงานที่ได้ถูกตั้งไว้ในรีโมทคอนโทรลก่อนที่ไฟหลักจะถูกตัด ดู "ฟังก์ชันการเริ่มต้นการทำงานใหม่โดยอัตโนมัติ" หน้า 11
เครื่องภายในบ้านจะมีสีซีดจางลงตามกาลเวลา	<ul style="list-style-type: none"> • แม้ว่าพลาสติกจะเปลี่ยนเป็นสีเหลืองเนื่องจากเหตุปัจจัยต่างๆ เช่น แสงอัลตราไวโอเล็ต และอุณหภูมิ แต่จะไม่ส่งผลต่อการทำงานของตัวเครื่อง
เครื่องภายนอกบ้าน	
พัดลมของเครื่องภายนอกบ้านไม่หมุนแม้ว่าคอมเพรสเซอร์จะทำงาน หรือพัดลมเริ่มหมุนแล้วก็หยุดไป	<ul style="list-style-type: none"> • เมื่ออากาศภายนอกเย็นลงในขณะที่เครื่องทำความเย็น พัดลมจะทำงานเป็นจังหวะเพื่อรักษาความเย็นให้เพียงพอ
เกิดน้ำรั่วจากเครื่องภายนอกบ้าน	<ul style="list-style-type: none"> • ระหว่างการทำงานแบบ COOL (ทำความเย็น) และ DRY (ลดความชื้น) ท่อและจุดเชื่อมต่อต่างๆ จะเย็นตัวทำให้น้ำน้ำเกิดการกลั่นตัวได้
รีโมทคอนโทรล	
ไม่มีผลแสดงการทำงานที่รีโมทคอนโทรลหรือไม่ชัด เครื่องภายในบ้านไม่ตอบสนองต่อสัญญาณของรีโมทคอนโทรล	<ul style="list-style-type: none"> • แบตเตอรี่หมดหรือไม่? หน้า 7 • ใส่แบตเตอรี่ (+, -) ถูกขั้วหรือไม่? หน้า 7 • มีการกดปุ่มรีโมทคอนโทรลของเครื่องใช้ไฟฟ้าชนิดอื่นหรือไม่?

เมื่อท่านคิดว่าเครื่องปรับอากาศของท่านมีปัญหา

อาการ	รายละเอียดและจุดตรวจสอบ
อากาศไม่เย็น	
เครื่องปรับอากาศทำความเย็นไม่เพียงพอ	<ul style="list-style-type: none"> อุณหภูมิที่ตั้งไว้เหมาะสมหรือไม่? หน้า 8 ความเร็วใบพัดตั้งไว้เหมาะสมหรือไม่? โปรดเปลี่ยนความเร็วใบพัดเป็นสูงหรือสูงสุด หน้า 9 แผ่นกรองอากาศสะอาดหรือไม่? หน้า 12 ใบพัดหรือตัวเปลี่ยนความร้อนของเครื่องภายในบ้านสกปรกหรือไม่? มีสิ่งกีดขวางที่ช่องลมเข้าหรือช่องลมออกของเครื่องภายในหรือภายนอกบ้านหรือไม่? หน้าต่างหรือประตูถูกเปิดทิ้งไว้หรือไม่? หากมีการใช้พัดลมระบายอากาศ หรือเตาแก๊สทำอาหารภายในห้อง ระบบทำความเย็นจะต้องทำงานหนักขึ้น จึงทำให้ความเย็นไม่เพียงพอ หากอุณหภูมิภายนอกสูง ความเย็นอาจไม่เพียงพอ อาจใช้ระยะเวลาหนึ่งที่จะให้ถึงอุณหภูมิที่ตั้งค่าไว้ หรืออาจจะไม่ถึง ทั้งนี้ขึ้นอยู่กับขนาดของห้อง อุณหภูมิแวดล้อม และอื่นๆ
กระแสลม	
ลมจากเครื่องภายในบ้านมีกลิ่นผิดปกติ	<ul style="list-style-type: none"> แผ่นกรองสะอาดหรือไม่? หน้า 12 ใบพัดหรือตัวเปลี่ยนความร้อนของเครื่องภายในบ้านสกปรกหรือไม่? เครื่องอาจดูดกลิ่นควันเหม็นที่ติดตามฝาผนัง พรม เพอร์นิเจอร์ ผ้า ฯลฯ แล้วเป่าออกมาพร้อมลม
เสียง	
เกิดเสียงดังครึก	<ul style="list-style-type: none"> เสียงนี้อาจเกิดจากการขยาย/หดตัวของฝาครอบด้านหน้า ฯลฯ ซึ่งมีสาเหตุมาจากการเปลี่ยนอุณหภูมิ
เกิดเสียงคล้ายการเกิดฟองอากาศ	<ul style="list-style-type: none"> เสียงนี้อาจได้ยินเมื่ออากาศภายนอกของห้องถูกดูดเข้ามาภายในห้องนี้ทั้ง เพราะการทำงานของเครื่องดูดควันหรือพัดลมระบายอากาศ ซึ่งจะทำให้หน้าที่อยู่ในห้องนี้ทั้งเกิดฟองอากาศได้ เสียงนี้อาจได้ยินเมื่ออากาศภายนอกห้องเป่าเข้ามาในห้องนี้ทั้งในกรณีที่ลมภายนอกห้องแรง
ได้ยินเสียงเครื่องจักรจากเครื่องภายในบ้าน	<ul style="list-style-type: none"> เป็นเสียงของการเปิด/ปิดพัดลมหรือคอมเพรสเซอร์
ได้ยินเสียงน้ำไหล	<ul style="list-style-type: none"> เป็นเสียงของน้ำยาทำความเย็นหรือน้ำควบแน่นไหลภายในเครื่อง
บางครั้งได้ยินเสียงฟูเบาๆ	<ul style="list-style-type: none"> เสียงนี้เกิดจากน้ำยาทำความเย็นเปลี่ยนทิศทางการไหลภายในเครื่อง

ในกรณีต่อไปนี ให้ท่านหยุดใช้งาน และปรึกษาตัวแทนจำหน่าย

- เมื่อมีน้ำรั่วหรือหยดน้ำจากเครื่องภายในบ้าน
- เมื่อไฟแสดงการทำงานด้านซ้าย/บนกะพริบ **หน้า 16**
ยกเว้นเมื่อไฟของเครื่องแบบมัลติกะพริบขณะที่เครื่องอยู่ในโหมดพร้อมใช้งาน
- เมื่อเบรกเกอร์ตัดวงจรบ่อยครั้ง
- สัญญาณจากรีโมทคอนโทรลไม่สามารถรับได้ในห้องที่มีหลอดฟลูออเรสเซนต์ชนิด ON/OFF ด้วยอิเล็กทรอนิกส์ (ตัวอย่างเช่น ไฟหลอดฟลูออเรสเซนต์แบบอินเวอร์เตอร์ เป็นต้น)
- การทำงานของเครื่องปรับอากาศจะรบกวนการรับสัญญาณวิทยุหรือโทรทัศน์ อุปกรณ์ที่ได้รับผลกระทบอาจจำเป็นต้องใช้เครื่องขยายสัญญาณ
- เมื่อได้ยินเสียงผิดปกติ
- เมื่อพบการรั่วไหลของน้ำยาทำความเย็น

โหมดแสดงรหัสความผิดปกติ

สามารถตรวจสอบรหัสความผิดปกติบนหน้าจอของรีโมทคอนโทรลได้ในขณะที่ไฟแสดงการทำงานด้านซ้าย/บนของตัวเครื่องภายในบ้านกำลังกะพริบ

ทำตามขั้นตอนด้านล่างเพื่อตรวจสอบรหัสความผิดปกติ

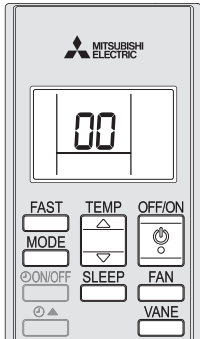

ตัวอย่างของรหัสความผิดปกติ (00)

1

การแสดงผลรหัสความผิดปกติ

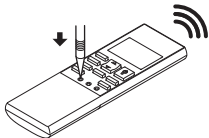

- รีโมทคอนโทรลปิดอยู่
- เข้าไปใกล้กับด้านหน้าของเครื่องภายในบ้าน ซีรีโมทคอนโทรลไปยังส่วนรับสัญญาณของเครื่องภายในบ้าน และกด CHECK ด้วยวัตถุปลายแหลมค้างไว้
- "00" จะแสดงขึ้นบนหน้าจอ
- ซีรีโมทคอนโทรลไปยังส่วนรับสัญญาณของเครื่องภายในบ้าน จนกระทั่งเครื่องภายในบ้านส่งเสียงบีบ
- หากเครื่องภายในบ้านไม่ส่งเสียงบีบ ให้เข้าไปใกล้เครื่องภายในบ้านมากขึ้น และกด CHECK อีกครั้ง
- หากเครื่องภายในบ้านยังคงไม่ส่งเสียงบีบ ให้ปิดเครื่องใช้อื่น เช่น หลอดไฟลูออเรสเซนต์และโทรทัศน์ ซึ่งอาจเป็นสัญญาณรบกวน จากนั้นลองอีกครั้ง (หากไฟแสดงการเปลี่ยนแบตเตอรี่สว่างขึ้น ให้เปลี่ยนแบตเตอรี่อันใหม่)
- เมื่อหน้าจอแสดงผลของรีโมทคอนโทรลแสดง "00" และเครื่องภายในบ้านส่งเสียงบีบ 2 ครั้ง หมายความว่าตัวเครื่องไม่มีปัญหาใด
- เมื่อหน้าจอแสดงผลของรีโมทคอนโทรลแสดง "00" และเครื่องภายในบ้านส่งเสียงบีบ 1 ครั้ง หมายความว่าตัวเครื่องมีปัญหา ทำตามขั้นตอนด้านล่างและวิเคราะห์สาเหตุของความผิดปกติ

2

การตรวจสอบรหัสความผิดปกติ

กด หรือ เพื่อเปลี่ยนรหัสความผิดปกติแต่ละครั้งที่กด จะเปลี่ยนรหัสความผิดปกติบนรีโมทคอนโทรลโดยการเรียงลำดับชั้น (A ถึง Z) ดังแสดงด้านล่าง

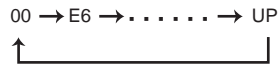

แต่ละครั้งที่กด จะเปลี่ยนรหัสความผิดปกติโดยเรียงลำดับลง (Z ถึง A)

- ตรวจสอบรหัสความผิดปกติที่ละตัวเพื่อส่งสัญญาณเครื่องภายในบ้านส่งเสียงบีบ 2 ครั้ง
- : ตัวเครื่องมีความผิดปกติสอดคล้องกับรหัสความผิดปกติ อ้างอิงตารางรหัสความผิดปกติ และยืนยันจุดที่ผิดปกติ
 - เครื่องภายในบ้านส่งเสียงบีบ 1 ครั้ง
 - : ตัวเครื่องไม่มีความผิดปกติ ตรวจสอบซ้ำอีกครั้ง
 - เครื่องภายในบ้านไม่ส่งเสียงบีบ
 - : การวิเคราะห์หาสาเหตุล้มเหลว ลองอีกครั้ง

- เมื่อตัวเครื่องมีความผิดปกติ จำเป็นต้องตรวจสอบและซ่อมแซมเครื่องปรับอากาศ หยุดใช้งานเครื่องปรับอากาศ ปิดเบรกเกอร์ และติดต่อตัวแทนจำหน่ายของคุณ

หมายเหตุ:

การกดปุ่มอื่นที่ไม่ใช่ หรือ จะเป็นการยกเลิกโหมดแสดงรหัสความผิดปกติของรีโมทคอนโทรลได้ หากรีโมทคอนโทรลทำงานในขณะที่ไฟแสดงการทำงานไม่กะพริบ รหัสความผิดปกติที่ถูกต้องอาจไม่แสดงขึ้น

โหมตแสดงรหัสความผิดปกติ

รหัสความผิดปกติของรีโมทคอนโทรล

รายการ	รหัส	จุดที่ผิดปกติ	
	00	ไม่มี (ปกติ)	
เครื่อง ภายในบ้าน	E6	สัญญาณแบบอนุกรม	
	E7		
	Fb	ระบบควบคุมเครื่องภายในบ้าน	
	P1	เทอร์มิสเตอร์อุณหภูมิห้อง	
	P2	คอยล์เทอร์มิสเตอร์ของเครื่องภายในบ้าน	
	P9		
	Pb		
เครื่อง ภายนอกบ้าน	E8	การสื่อสารระหว่างเครื่องภายในบ้าน/เครื่องภายนอกบ้าน, การรับสัญญาณขัดข้อง	
	E9		
	EC		
	FC	ข้อมูลหน่วยความจำถาวร	
	Fd	แรงดันไฟฟ้าไม่ถูกต้อง	
	P8	อุณหภูมิวาล์ว 4 ทาง/ท่อ	
	PL	ระบบสารทำความเย็นของเครื่องภายนอกบ้าน	
	U3	เทอร์มิสเตอร์อุณหภูมิระบายออก	
	U4		เทอร์มิสเตอร์การละลายน้ำแข็ง
			เทอร์มิสเตอร์อุณหภูมิครีป
			เทอร์มิสเตอร์อุณหภูมิแผงวงจรควบคุมอิเล็กทรอนิกส์
			เทอร์มิสเตอร์อุณหภูมิแวลวล้อม
			เทอร์มิสเตอร์อุณหภูมิเครื่องแลกเปลี่ยนความร้อนของเครื่อง ภายนอกบ้าน
	UE	วาล์วเปิด-ปิด (วาล์วปิด)	
UP	ระบบไฟฟ้าของเครื่องภายนอกบ้าน		

ข้อมูลจำเพาะ

รุ่น		MSY-JY09VF	MSY-JY13VF	MSY-JY15VF
ขนาด สูง × กว้าง × ลึก (มม.)	เครื่องภายในบ้าน	280 × 838 × 228	280 × 838 × 228	280 × 838 × 228
	เครื่องภายนอกบ้าน	454 × 660 × 235	454 × 660 × 235	538 × 699 × 249
น้ำหนัก (กก.)	เครื่องภายในบ้าน	9.1	9.1	9.1
	เครื่องภายนอกบ้าน	18.8	19.9	24.5

รุ่น		MSY-JY18VF	MSY-JY24VF
ขนาด สูง × กว้าง × ลึก (มม.)	เครื่องภายในบ้าน	305 × 923 × 250	305 × 923 × 250
	เครื่องภายนอกบ้าน	545 × 780 × 294	840 × 880 × 330
น้ำหนัก (กก.)	เครื่องภายในบ้าน	12.1	12.1
	เครื่องภายนอกบ้าน	27.5	45.5

ช่วงของการทำงานที่รับรอง

	เครื่องภายในบ้าน	เครื่องภายนอกบ้าน
ค่าจำกัดสูงสุด	32°C DB 23°C WB	46°C DB —
ค่าจำกัดต่ำสุด	21°C DB 15°C WB	21°C DB —

DB: กระเปาะแห้ง
WB: กระเปาะเปียก



รายชื่อศูนย์บริการแต่งตั้งและอะไหล่ มิตซูบิชิ อิเล็กทริก ทั่วประเทศ

กรุงเทพมหานคร

บริษัท มิตซูบิชิอิเล็กทริก กัมพูชา จำกัด (สำนักงานใหญ่)	28 ถนนกรุงเทวีทวิศา แขวงหัวหมาก เขตบางกะปิ กรุงเทพฯ 10240	โทร. 0-2763-7000 กศ 6
บริษัท กัมม จำกัด	354 ซ.เอกมัย 20 ถ.สุขุมวิท 63 แขวงคลองตันเหนือ เขตวัฒนา 10110	โทร. 0-2391-8008-12 แฟกซ์ 02-3918010
ภาคเหนือ		
บริษัท วิทยุแม่ มารเกิดตั้ง จำกัด	99/13 ม.13 กุหลาบหมื่น สันทราย อ.เมือง จ.เชียงใหม่ 57000	โทร. 053-700353-5 ต่อ 202,203,204 แฟกซ์ 053-700356
บริษัท กอร์ - กุญณ์ เอ็นจิเนียริ่ง จำกัด	221/9 ม.6 แขวงหนองกลางดง ต.ฟ้าฮ่าม อ.เมือง จ.เชียงใหม่ 50300	โทร. 080-4946810 / 053-854239 แฟกซ์ 053-854239
ร้าน เทลคอมอิเล็กทรอนิกส์	129 ถ.เจริญเมือง ต.ในเวียง อ.เมือง จ.แพร่ 54000	โทร. 054-620434, 506 แฟกซ์ 054-524454
บริษัท ไทยพาณิชย์ วิดีโอ จำกัด	1/94-97, 99-103 ถ.ราชบุรี ต.ท่าอิฐ อ.เมือง จ.อุตรดิตถ์ 53000	โทร. 055-417982 แฟกซ์ 055-224219
บริษัท ไทยพาณิชย์ มาร์เก็ตติ้ง จำกัด	379/6 ม.7 ต.พิชัยภูมิ-ก.ผสมัก ส.สมเด็จ อ.เมือง จ.พิษณุโลก 65000	โทร. 055-378666 ต่อ 119,130 แฟกซ์ 055-224519
หจก. นครอุเอ็งเอ็นจิเนียริ่ง	99-103 ถ.เจริญพัฒนา ต.ในเวียง อ.เมือง จ.แพร่บุรี 67000	โทร. 056-721147-8 แฟกซ์ 056-711069
หจก. ธารชัยเซอร์วิส	27 ต.คันทันท์สามัคคี ต.สามัคคี อ.เมือง จ.สุโขทัย 64000	โทร. 056-611626 แฟกซ์ 056-611737
หจก. บรูโน่เอ็น อิเล็กทริก ซัพพลาย	4/8 ซ.ร่วมจิต ต.ประจักษ์ศิลปาคม อ.เมือง จ.ตาก 63110	โทร. 055-544938 แฟกซ์ 055-533648
หจก. สอดคำปาง	111-115 ถ.บุญจรรย์ ต.สวนดอก อ.เมือง จ.ลำปาง 52000	โทร. 054-222107-8 ต่อ 113 แฟกซ์ 054-222109
ร้าน NP อิเล็กทริกอินสตี	48 ถ.ราชบุรีวัง ต.ในเวียง อ.เมือง จ.กำแพงเพชร 62000	โทร. 055-712125 / 082-1652907 แฟกซ์ 055-712125
ร้าน เทคคอมมิโด้	178 ซ. 6 ถ.น่าน-ทุ่งช้าง ต.บัว อ.บัว จ.น่าน 55120	โทร. 054-791215, 054-756418 แฟกซ์ 054-791215
ร้าน ตะพานหินเครื่องเย็น (1997)	157 ถนนพระวิเศษ ตะพานหิน จ.พิจิตร 66110	โทร. 056-664173 / 081-6744785 แฟกซ์ 056-664173
ภาคตะวันออกเฉียงเหนือ		
ร้าน ยูที เซอร์วิส	527/515 ม.5 ซ.ชุมชนหนองเตาเหล็ก ต.หมาแก้ง อ.เมือง จ.อุดรธานี 41000	โทร. 042-244707-8 แฟกซ์ 042-244705
ร้าน ทรัพย์สินอินโด เซอร์วิส	129 ม.9 ต.หนองไผ่ ต.ชุมแพ จ.ขอนแก่น 40130	โทร. 081-6465825
บริษัท ทรัพย์เจริญ จำกัด	728/19-20 ถ.ในเมือง ต.ในเมือง อ.เมือง จ.ขอนแก่น 40000	โทร. 043-222357 / 043- 520381 แฟกซ์ 043-320382
บริษัท ประจักษ์แอนด์	1961/3-14 ซ.สิบทิศ 30 ต.สิบทิศ ต.ในเมือง อ.เมือง จ.นครราชสีมา 30000	โทร. 088-1219762 แฟกซ์ 044-278458
ร้าน โคมมิชชั่นอิเล็กทรอนิกส์	271 ถ.เสรีราษฎร์ (ก่อนถึงเวียนจั่ว) ต.ในเมือง อ.เมือง จ.นครราชสีมา 30000	โทร. 044-289189 แฟกซ์ 044-189189
ร้าน ซีเอสอีเล็คทริกอินสตี	38-40 ถนนพหลโยธิน 14 ปากช่อง อ.นครราชสีมา 30130	โทร. 042-3311464 / 081-8777205 แฟกซ์ 044-3315655
หจก. อุบลพาณิชย์อิเล็กทรอนิกส์สาขา	270-276 ถ.พหลโยธิน ต.ในเมือง อ.เมือง จ.อุบลราชธานี 34000	โทร. 045-261124-5 แฟกซ์ 045-224228
ร้าน โฟลทาล เซอร์วิส	73/1-2 ต.พิทักษ์พัฒนา ต.มุกดาหาร อ.เมือง จ.มุกดาหาร 49000	โทร. 081-5449697 แฟกซ์ 042-614211
ร้าน เอ็มพี เซอร์วิส	87 ม.13 ต.หนองทราย-โพธิ์ชัย ต.หาดคำ อ.เมือง จ.หนองคาย 43000	โทร. 080-4050559 / 042-012512 แฟกซ์ 042-012512
ร้าน นำโซล แอนด์	144 ม.15 ถ.นิตยภัทน์ ต.น้ำอ้อม อ.กันทรลักษ์ จ.ศรีสะเกษ 33110	โทร. 089-7221650 แฟกซ์ 045-663336
ร้าน เคเอ็มเอ็นเอ็นจิเนียริ่ง	491/4 ถ.วิเศษราษฎร์ ต.ในเมือง อ.เมืองยโสธร จ.ยโสธร 35000	โทร. 045-724588 แฟกซ์ 045-724589
ภาคตะวันออก		
ร้าน ศูนย์บริการอิเล็กทรอนิกส์	200/30-32 ถ.สุขุมวิท ต.บางนาเทียน อ.เมือง จ.ระยอง 21110	โทร. 038-884223 / 087-1422608 แฟกซ์ 038-884223
ร้าน ศูนย์บริการอิเล็กทรอนิกส์ (สาขาชลบุรี)	192/6-7 ม.1 ถ.สุขุมวิท ต.คลองท่าหวี อ.เมือง จ.ชลบุรี 20000	โทร. 080-4149842
บริษัท ชาญ โคมมิชชั่นอิเล็กทรอนิกส์ จำกัด	353/46 ม.9 ต.สุขุมวิท ต.หนองปรือ อ.บางละมุง จ.ชลบุรี 20150	โทร. 038-716525-6 แฟกซ์ 038-716112
ร้าน สุทธิอิเล็กทรอนิกส์	1357 ม.1 ซ.ชัยภักดิ์ศรีวานิช ต.พนาสราคม อ.พนาสราคม จ.ฉะเชิงเทรา 24120	โทร. 081-5577979 / 038-551093 แฟกซ์ 038-551093
ร้าน เอกประสิทธิ์เซอร์วิส	130/3-4 ม.6 ซ.อรัญญูเสถียร ต.ควนบันฑิตรี อ.กบินทร์บุรี จ.ปราจีนบุรี 25110	โทร. 086-0272861 แฟกซ์ 037-283261
ร้าน ศูนย์บริการอิเล็กทรอนิกส์ (สาขาตราด)	325/3 ม.5 ต.หนองเสม็ด อ.เมือง จ.ตราด 23000	โทร. 087-1424208 / 039-520523 แฟกซ์ 039-520533
ภาคกลาง		
หจก. กิ๊บนิม (สมัยใหม่)	85-87 ถ.ศรีสำโรง ต.อีกสีราษฎร์ อ.เมือง จ.สมุทร 15120	โทร. 036-441175 แฟกซ์ 036-624467
หจก. ไทยเจริญแอร์	1/22 ซอย 13 ถ.สุขุมวิท ต.ปากเกร็ด อ.เมือง จ.นนทบุรี 18000	โทร. 036-314476-7 แฟกซ์ 036-314476-7
บริษัท เจเนอรัลพาร์ท จำกัด	88/3-4 ถ.สุขุมวิท ต.บ้านโป่ง อ.บ้านโป่ง จ.ราชบุรี 70110	โทร. 032-211447 แฟกซ์ 032-343981
บริษัท จีซีเอ็มอิเล็กทรอนิกส์ จำกัด	906 ถ.สยามบ้านฉาง ต.มหาชัย อ.เมือง จ.สมุทรสาคร 74000	โทร. 034-811412-4 แฟกซ์ 034-811412-4
ร้าน สดีอิเล็กทรอนิกส์	32 ซ. 4 ถ.สุขุมวิท ต.พระนคร ต.ท่าข้าม อ.เมือง จ.นนทบุรี 76000	โทร. 032-400700 แฟกซ์ 032-400560
ร้าน กิดดี แอนด์ เซอร์วิส	149/6 ต.แพรกษาอง-ราษฎร์ 6 ต.6 ต.กบินเตนพูน อ.บางเสาธง จ.ประจวบคีรีขันธ์ 77140	โทร. 032-691238 / 089-0688127 แฟกซ์ 032-692145
ร้าน เสงี่ยมูเซอริส	24/33-34 ม.3 ต.คลองสามพล ต.อู่ตะเภา-บางปะอิน อ.เมือง จ.อยุธยา 13000	โทร. 080-5818534 แฟกซ์ 035-234264
หจก. ยูทีเอส อีแอนด์อีเทค	120/33-34 ม.4 ต.พุ่ม-สนทน ต.โคกช้าง อ.เมือง จ.อยุธยา 13190	โทร. 035-950311-2 แฟกซ์ 035-950313
หจก. บ้านแจ้งแอร์ เซอร์วิส	192/15 ม.7 ต.ลำลูกกา อ.วังน้อย จ.พระนครศรีอยุธยา 13170	โทร. 081-8523154, 035-798080 แฟกซ์ 035-214647
ร้าน ธีนาห์เครื่องเย็น	580 ม.5 ต.บ้านกล้วย อ.เมือง จ.ชัยนาท 17000	โทร. 086-4213004, 082-9422609 แฟกซ์ 056-412163
ร้าน ธนาภา เครื่องเย็น เซอร์วิส	64/2 ม.2 ต.เกาะกลางเขต อ.วิเศษ อ.ราชบุรี 70170	โทร. 032-398078 / 087-055190 แฟกซ์ 032-398078
ร้าน ธานีชัย อิเล็กทริกอินสตี	654/1 ถ.นวมินทร์นครพนมเขต เขียว ต.บางพุทธา อ.เมือง จ.สิงห์บุรี 16000	โทร. 089-4145224 / 036-520384 แฟกซ์ 036-520384
ร้าน เอ็นทีเอส อิเล็กทริก	18/21 ถ.นพมิตร ต.ท่าพระดี อ.เมือง จ.สุพรรณบุรี 72000	โทร. 035-503356 / 081-8390734 แฟกซ์ 035-502291
ภาคใต้		
ร้าน พิ้ไทย (เจริญกรุงชุมพร)	273/10 ต.ปริมินทรราชา อ.เมือง จ.ชุมพร 86000	โทร. 077-511255 แฟกซ์ 077-511255
ร้าน ศูนย์บริการ สวมช่างและอะไหล่	20440 ถ.ดีโพธิ์-โมกข์ ต.มะขามเตี้ย อ.เมือง จ.สุราษฎร์ธานี 84000	โทร. 077-286331 แฟกซ์ 077-206557
ร้าน ศรีพีแอนด์เซอร์วิส	27/3 ม.5 ต.แม่โค ต.เกาะสมุย จ.สุราษฎร์ธานี 84330	โทร. 077-236419 แฟกซ์ 077-248888
บริษัท นราชาติ จำกัด	1997 ถ.ราชดำเนิน อ.เมือง จ.นครศรีธรรมราช 80000	โทร. 075-311243 แฟกซ์ 075-343730
บริษัท สหกิจ ซ่อมเครื่องใช้	500 ถ.รมย์ประทีป ต.ปากบ่อ ต.ทุ่งสง จ.นครศรีธรรมราช 80110	โทร. 075-411169 แฟกซ์ 075-423929
ร้าน อี แอนด์ อี เซอร์วิส	69/169 ม.1 ต.สุขุมวิทแควร์ ต.คลองแห อ.หาดใหญ่ จ.สงขลา 90110	โทร. 074-426551 แฟกซ์ 074-426552
ร้าน ธีนาห์เครื่องเย็น	388 ถ.ราษฎร์อุทิศ ต.ปอয়া อ.เมือง จ.สงขลา 90000	โทร. 074-322468 แฟกซ์ 074-322468
หจก. มีพรานต์ แอร์ เซลส์ แอนด์ เซอร์วิส	679 ม.6 ซ.ศรีสวัสดิ์พันธ์ อ.นครนครการก้าวร ต.คลองขุด อ.เมือง จ.สตูล 91000	โทร. 074-772108 แฟกซ์ 074-772108
ร้าน เกรนดีอิเล็กทรอนิกส์ แอนด์ เซอร์วิส	58/21-22 ม.6 ต.วิภา อ.เมือง จ.ภูเก็ต 83000	โทร. 076-214001-2 แฟกซ์ 076-216005
ร้าน กษัตริย์การไฟฟ้า	22 อ.กลางนา ต. ต.บางนาทอ อ.เมือง จ.มหาสารคาม 96000	โทร. 085-8959245 แฟกซ์ 073-514908
ร้าน บอยเออร์	25/4 ม.1 ต.คาบคาด อ.เมือง จ.พังงา 82000	โทร. 076-414584 / 081-728258 แฟกซ์ 076-414584
บริษัท ติงแลงไทยวิภา (1992)	293/13 ถ.เมืองราชบุรี ต.เขานินนาถ อ.เมือง จ.ระยอง 81000	โทร. 081-5357896, 077-811725 แฟกซ์ 077-813739
บริษัท โฟลทาล แอนด์ เซ็นเตอร์ จำกัด	6 ถ.สถานี ต.พหลโยธิน อ.เมือง จ.ศรี 92000	โทร. 075-218742 / 089-724913 แฟกซ์ 075-219068
บริษัท ปิ่นแก้วแอร์เซอร์วิส	74/5-6 ต.วิภา ต.พหลโยธิน อ.เมือง จ.ศรี 92000	โทร. 075-216991 แฟกซ์ 075-214588
ร้าน ปิ่นแก้วแอร์เซอร์วิส	123/4 ม.10 ต.ระยองนอก อ.เมือง จ.ระยอง 95000	โทร. 073-243311 / 087-2991963 แฟกซ์ 073-243311

MITSUBISHI ELECTRIC CORPORATION

HEAD OFFICE: TOKYO BUILDING, 2-7-3, MARUNOUCHI, CHIYODA-KU, TOKYO 100-8310, JAPAN

www.ttair.co.th | Tel : 02-385-0728 | E-mail : sales@ttair.co.th | LINE ID : @ttair VG79Y762H01