



## Air purifier

Floor standing or desktop type

Model

MC55UVM6

# Air Purifier OPERATION MANUAL



- Thank you for purchasing this air purifier.
- Please read the operation manual carefully and follow it for correct use.
- **Please read the “Safety Precautions” section before use.** (▶Page 3, 4)  
Please keep the operation manual in a safe place for later reference.

# Features

## Streamer Technology



This technology employs a “streamer discharge”, a type of plasma discharge comprising high-speed electrons with powerful oxidative capacity, that is generated inside the air purifier. The discharge swiftly removes odours. (The high-speed electrons are generated and then adsorbed within the unit to ensure your safety.)

**Streamer discharge decomposes adsorbed odour.**

- Decomposition cycle that maintains deodorising capacity.

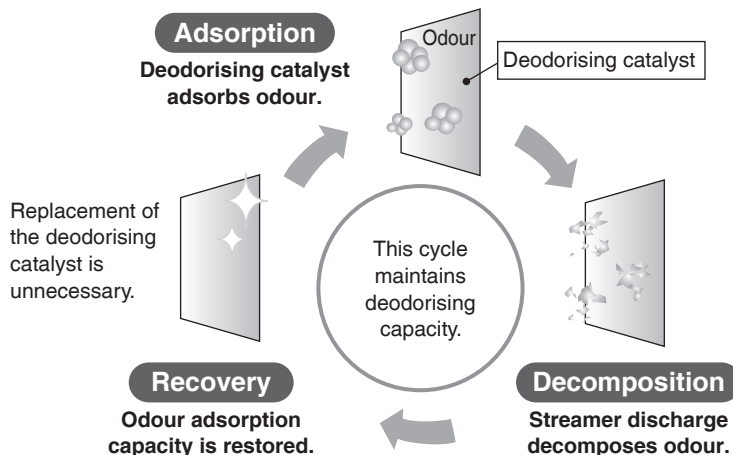

Streamer operation is conditional on the degree of air impurity. During operation, the streamer discharge may generate a hissing sound, however, this does not indicate a defect. In addition, the sound may lessen or change in tone depending on the operating environment, however, such changes are normal. In some cases the air outlet may emit a slight odour as trace amounts of ozone are generated. However, the amount is negligible and is not harmful to your health.

## Active plasma ion technology

- **Increases skin moisture content**

Evaluation method: Skin moisture content of 8 healthy women with sensitivity to skin dryness was measured in approx. 10m<sup>2</sup> room in the presence and absence of active plasma ion generation

Measurement agency: Soiken, Inc.

Test number: MII-2010-10

Results: Skin moisture content increased 1.8 times over approx. 120 minutes

- Actual effects vary by operating environment and usage patterns.

## Controlling PM2.5

These results were obtained in a 32m<sup>3</sup> airtight space. They are not demonstrable effects in customer environments.

### Elimination of 99% of 0.1-2.5µm particles (\*1).

- Does not take into account inflow of new particles from outdoors owing to ventilation etc.
  - PM2.5 is a generic term for particulate matter that is 2.5µm or less in size.
  - Elimination of particulate matter that is less than 0.1µm in size by this air purifier has not been verified.
- This product cannot eliminate all airborne toxic substances.

(\*1) Test methodology: The Japan Electrical Manufacturers' Association standard (JEM1467)

Decision criteria: Elimination of 99% of 0.1-2.5µm particulate matter in a 32m<sup>3</sup> airtight space in 90 minutes or less.

Equivalent value for 32m<sup>3</sup> test space.

## Powerful and swift suction action driven by large airflow

Suction of house dust and odours with large airflow.

3 filter layer structure ensures thorough and rapid purification of the ambient air.

### Substances that can be controlled/broken down

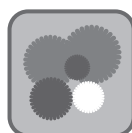

Mould



Pollen



Allergens such as dust mite droppings and remains



Odours



Formaldehyde



Diesel particulate matter



NOx



Dust



Yellow sand

### Substances that can be trapped

# Contents

## Read First

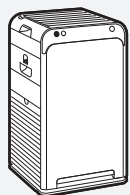

Features .....	1
Safety Precautions .....	3
Names of Parts and Operations .....	5
Preparation Before Operation.....	8

## Operation

Using the Air Purifying Operation .....	10
Changing the Airflow Rate .....	10

## Useful Functions

Operating the Unit in a MODE .....	11
AUTO FAN / ECONO / ANTI-POLLEN	
Using the Child Proof Lock .....	13
Adjusting Indicator Lamp Brightness .....	13

## Advanced Settings

Streamer Output Settings .....	14
Active Plasma Ion Output Settings .....	14
Setting Dust/PM2.5 Sensor Sensitivity .....	15
Settings of Modes within ECONO MODE .....	16

## Maintenance



Maintenance .....	17
Replacing the Streamer Unit .....	19
Separately Sold Parts / When Not Using the Unit for Long Time Periods .....	20

## Troubleshooting

About the Indicator Lamps .....	21
FAQs .....	22
Troubleshooting .....	23
Specifications .....	26

# Safety Precautions

- Observe these precautions in order to prevent property damage or injury.
- The consequences of incorrect use are categorised as follows.



 <b>WARNING</b>	 <b>CAUTION</b>
Failure to follow these instructions properly may result in personal injury or loss of life.	Failure to follow these instructions properly may result in property damage or personal injury, which may be serious depending on the circumstances.

- Precautions to be observed are categorised using symbols.

 Never attempt.	 Be sure to follow the instructions.
--	---

## **WARNING** Observe in order to prevent fires, electric shocks or severe injury.

### ■ Concerning the power supply plug and cord

-  • **Do not unplug while the unit is in operation.** (Fire or an electric shock may result from heating)
-  • **Do not plug or unplug with wet hands.** (An electric shock may result)
- **Do not use in such a way that the ratings of the power socket or wiring appliances are exceeded or use a voltage outside of the range AC220-240V.**  
(Fire may result from heating if the ratings of multi-socket power adapters, etc., are exceeded)
- **Do not pull on the power supply cord when unplugging.** (Heating or fire may result from wire breakage)
- **Do not subject to acts that might damage them.**  
– Such acts include damaging, modifying, forcibly bending, pulling, twisting, bundling up, placing heavy objects on, etc., the power supply plug or cord. If the power supply plug or cord is damaged, it must be replaced by the manufacturer, its service agent, or a similar qualified person in order to avoid a hazard.  
(An electric shock, short circuiting, or fire may result from use while damaged)

-  • **Insert the power supply plug firmly all the way in.**  
– Do not use a damaged power supply plug or a loosely fitted power socket.  
(An electric shock or fire, due to heating or short circuiting, may result if the power supply plug is not firmly inserted)
- **Periodically wipe dust off the power supply plug with a dry cloth.**  
– If the unit is not to be used for an extended period of time, unplug the power supply plug.  
(Fire or overheating may be caused by defective insulation resulting from moisture etc.)
- **When performing maintenance, inspecting, or moving the unit, make sure to turn off and unplug the appliance.** (An electric shock or injury could result)

### ■ Do not use in the following places

-  • **Places where oil or flammable gases are used or may leak.** (Fire or smoke may result from ignition or suction toward the unit, or injury may result from degradation or cracking of plastic)
- **Places where there is corrosive gas or metal dust particles.**  
(Fire or smoke may result from ignition or suction toward the unit)
- **Places where temperature and humidity levels are high or water may scatter, such as a bathroom.** (Fire or an electric shock may result from electrical leakage)
- **Places accessible to small children.** (An electric shock or injury may result)
- **Places where the floor is unstable.**  
(Household items etc., may get wet, or a fire or an electric shock may result if the unit topples over)

### ■ During use

-  • **Do not use chlorinated or acidic detergents.** (Injury may result from the degradation or cracking of plastic, or harm may be caused to health from the production of toxic gases)
- **Keep burning cigarettes or incense sticks away from the unit.**  
(Fire or smoke may result from ignition or suction toward the unit)
- **Do not attempt to disassemble, reconstruct or repair the unit yourself.**  
(Fire, an electric shock, or injury may result) For repairs, please contact the place of purchase.
- **Do not insert fingers, sticks, or any other item, into the air inlets or air outlet.**  
(An electric shock, injury, or damage may result)
- **Do not pour water on to the air outlet or the unit.** (Fire or an electric shock may result)
- **Do not use flammable substances (hair spray, insecticide, etc.) near the unit.**  
**Do not wipe the unit with benzine or thinner.** (An electric shock, fire, or cracking may result)

**⚠ WARNING** Observe in order to prevent fires, electric shocks or severe injury.

■ **Concerning the remote controller**

- ⊘ **Do not place the remote controller in places where small children can reach.**  
(Bodily harm may result from misoperation of the unit or accidental ingestion of the batteries)
- **Make sure not to insert the batteries in the wrong polarity (+/-) orientation.**  
(Short circuiting, fire, or battery leakage may result)

■ **Immediately turn off and unplug the unit if there are any signs of abnormality or damage**

**⚠ Examples of abnormality or damage**

- The unit does not operate even if the switch is turned on.
- Current passes through the cord only sometimes if the cord is moved.
- There are abnormal sounds or vibrations during operation.
- The casing of the unit has deformed or is abnormally hot.
- There is a burnt smell. (Malfunctioning, an electric shock, smoke, fire, etc., may result if the abnormality is not addressed and the unit continues to be used)

Contact the place of purchase.

**⚠ CAUTION** Observe in order to prevent short circuiting, injury or property damage.

■ **During use**

- ⊘ **Small children or immobile persons (due to illness or injury) should not operate the unit by themselves.**

◆ **For EU:**

This appliance can be used by children aged from 8 years and above and persons with reduced physical, sensory or mental capabilities or lack of experience and knowledge if they have been given supervision or instruction concerning use of the appliance in a safe way and understand the hazards involved.

Children shall not play with the appliance. Cleaning and user maintenance shall not be made by children without supervision.

◆ **For other than EU:**

This appliance is not intended for use by persons (including children) with reduced physical, sensory or mental capabilities, or lack of experience and knowledge, unless they have been given supervision or instruction concerning use of the appliance by a person responsible for their safety.

– Children should be supervised to ensure that they do not play with the appliance.

– Persons who are heavily intoxicated or have taken sleep medication should not operate the unit.

(An electric shock, injury or poor health may result)

- **Do not use products, such as cosmetics, that contain fine powder, near the unit.**

(An electric shock or malfunctioning may result)

- **Do not operate the unit when fumigating insecticide is in use.**

– After using insecticide, make sure to sufficiently ventilate the room before operating the unit.

(Harm may be caused to health from an outflow of accumulated chemical compounds from the outlet)

- **Do not use near a smoke detector.**

– If out flowing air flows in the direction of a smoke detector, the response of the smoke detector may be delayed or it may fail to detect smoke.

- ⚠ **Frequently ventilate the room when using the unit together with combustion-based heating devices.**

– Usage of this product is not a substitute for ventilation. (Potential cause of carbon monoxide poisoning)

This product cannot eliminate carbon monoxide.

- **If the unit is placed within reach of a pet, be careful that the pet does not urinate on the unit or chew on the power supply cord.** (Fire, an electric shock, or injury may result)

■ **Concerning the unit body**

- ⊘ **Do not obstruct the air inlets or air outlet with laundry, cloth, curtains, etc.**  
(Overheating or fire may result from poor circulation)
- **Do not climb, sit or lean on the unit.** (Injury may result from falling or toppling)
- **Do not place the unit on its side.** (An electric shock or malfunction may result from water leaking or spilling)

■ **When moving the unit**

- ⚠ **When picking up the unit to move it, handle the unit with caution.**  
– Make sure to always hold the unit using the correct grips. Do not hold the unit using the grip on the deodorising filter unit. (Injury may result from falling)

# Names of Parts and Operations

## ⚠ CAUTION

Do not lift up the unit holding the grip on the deodorising filter unit. (May lead to falling over)

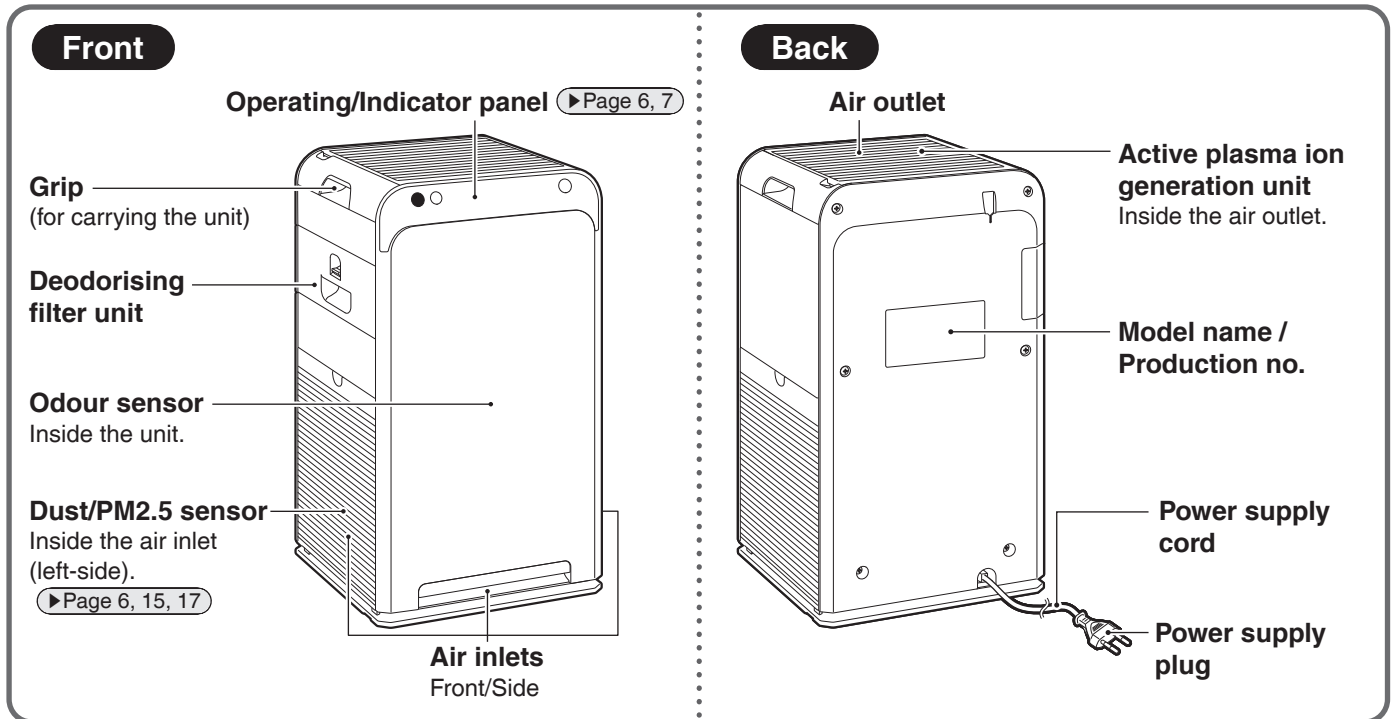

## Main Removable Parts

### Attention

To prevent malfunctioning, make sure to only operate the unit with all parts attached.

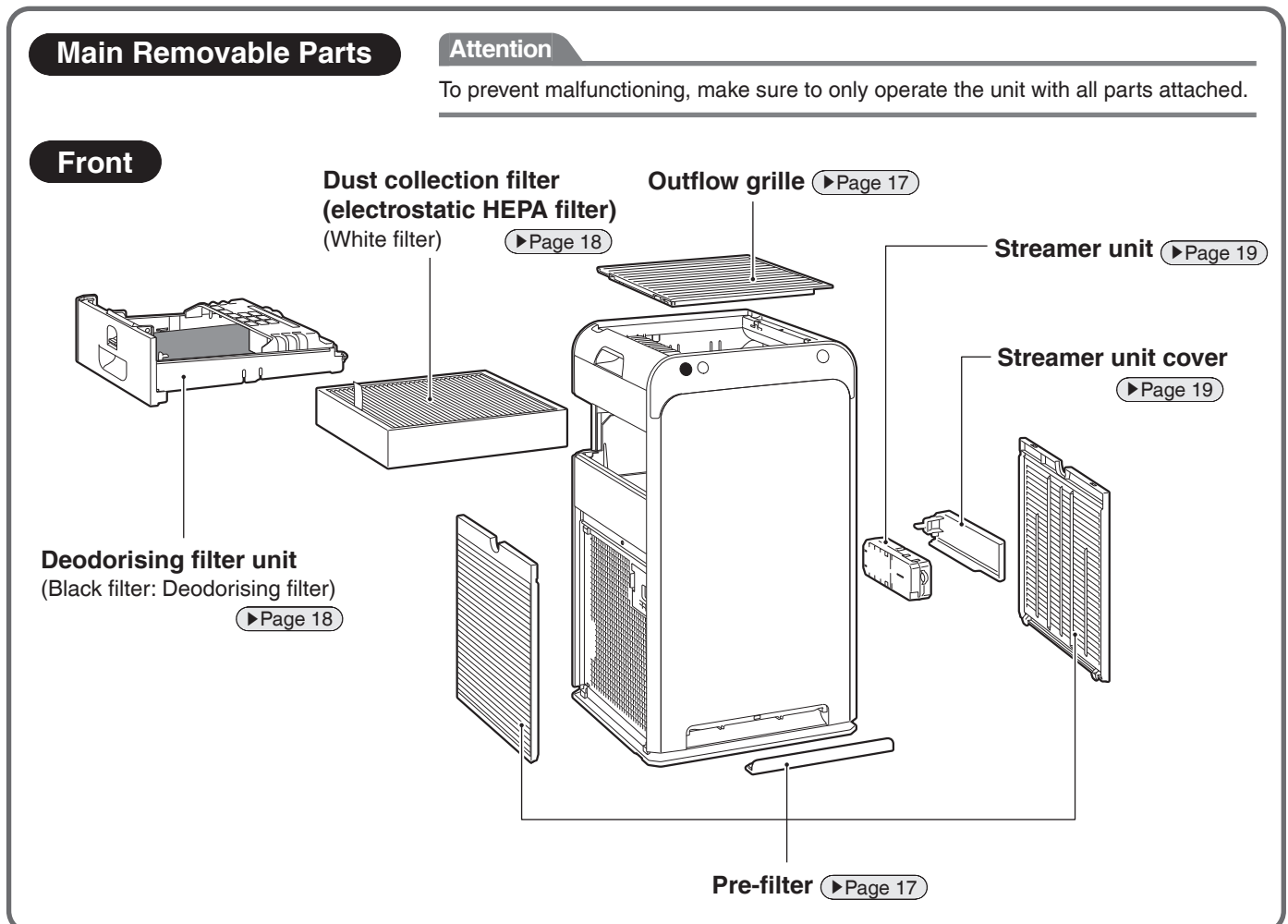



**Operating/Indicator panel**

When a lamp is blinking [▶Page 21](#)

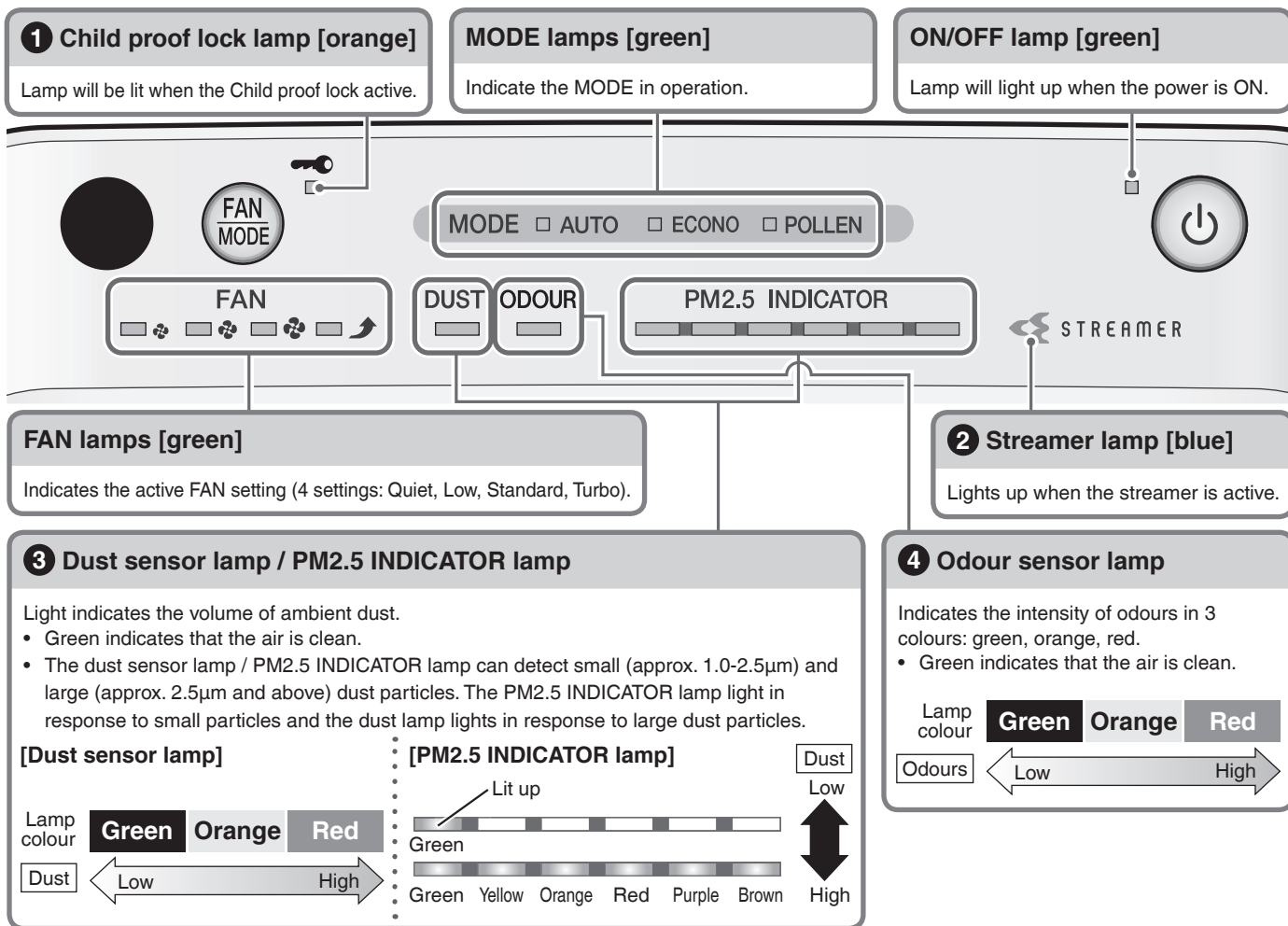

**1 About the child proof lock lamp** .....

- When lit up, operations will be restricted. When buttons are pressed, only a tone (3 short beeps) will sound, preventing misoperation by small children. [▶Page 13](#)

**2 About the streamer lamp** .....

- This lamp lights up when the streamer is operating. The streamer operates depending on the degree of air impurity.
- If the hissing sound generated by the streamer discharge or the smell of ozone bother you, set streamer output to low. [▶Page 14](#)

**3 About the dust sensor lamp / PM2.5 INDICATOR lamp** .....

- **After operation is started, the lamp will light green for the first minute (approx.) regardless of air impurity level.**
- The responsiveness of the dust/PM2.5 sensor may be poor during FAN setting “Turbo” or when airflow is high in AUTO FAN MODE. The strong airflow causes dust to be drawn into the air inlets before it can be detected by the dust/PM2.5 sensor. This is normal (not a malfunction).
- If the responsiveness of the dust/PM2.5 sensor is poor, change the sensitivity setting of the sensor. [▶Page 15](#)

Dust/PM2.5 sensor detection range	
Detectable matter	
house dust, tobacco smoke, pollen, mites, pet hairs, diesel particulate matter	
Sometimes detectable	
steam, oil smoke	

**4 About the odour sensor lamp** .....

- **If operation is started immediately after the power supply plug is inserted, the lamp will light green for the first minute (approx.).**
  - If odour intensity levels are unchanging, the sensor may not respond even if there is a strong odour in the air.
  - The sensor may not respond to some odours such as pet odours (excluding ammonia), garlic odour, etc.
  - As odour perception varies by person, in some cases an odour may be sensed even when the lamp is green.
- If the odour bothers you, switch to manual airflow rate, and select a high airflow rate. [▶Page 10](#)

Odour sensor detection range	
Detectable matter	
tobacco odours, cooking odours, pet odours, toilet smells, waste smells, mould odours, sprays, alcohol	
Sometimes detectable	
sudden changes in temperature/humidity, steam, oil smoke, gas emitted from combustion-based heating devices	

The ambient odour level in the first minute after the unit is plugged in serves as the reference level upon which the sensitivity of the odour sensor is determined. Insert the power supply plug when the air is clean (odour-free).

# Names of Parts and Operations

## Operating/Indicator panel

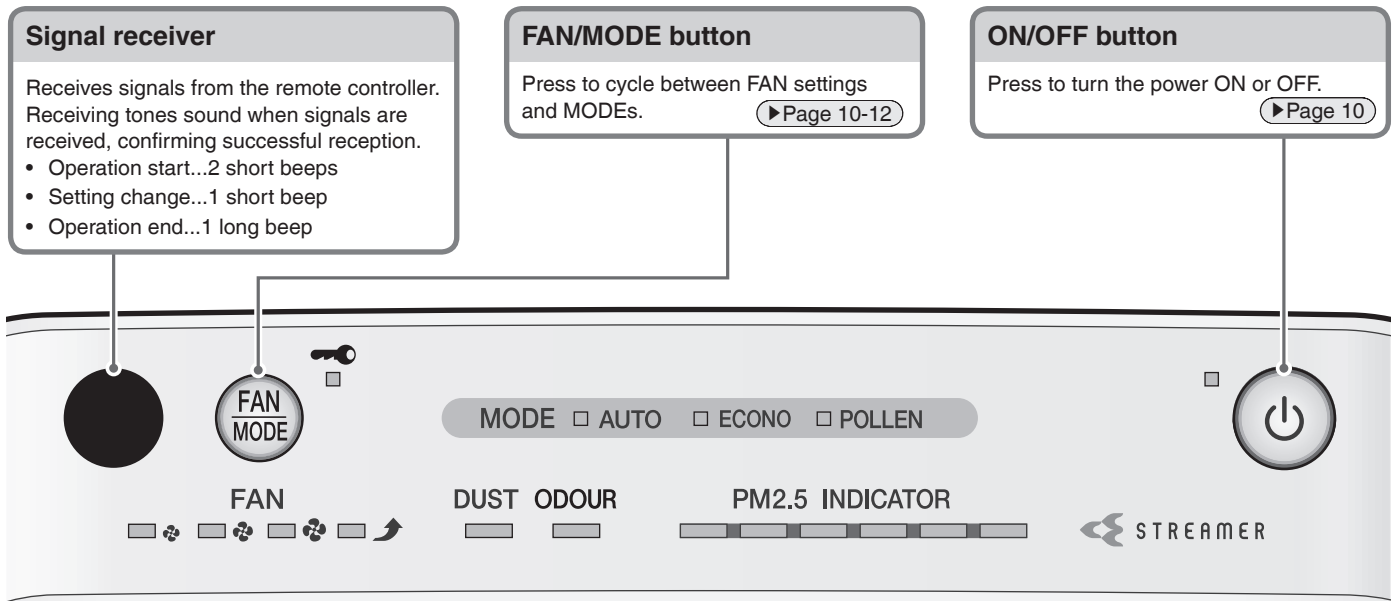

## Remote controller

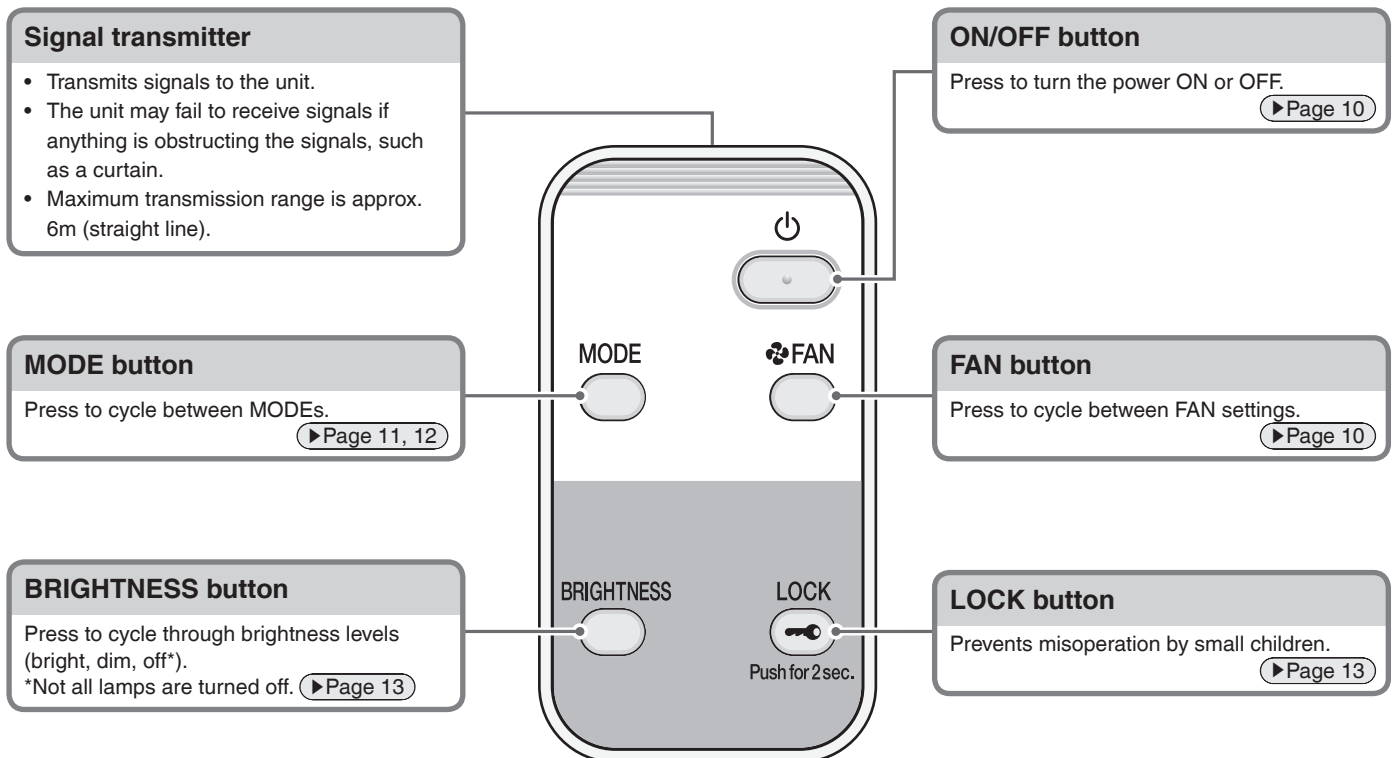

## Accessories

- Operation manual ..... 1
- Remote controller ..... 1
- Remote controller holder ..... 1



# Preparation Before Operation

## 1 Positioning the unit

Before installation, peel off the tape fixing the power supply cord to the bottom of the unit and draw out the power supply cord.

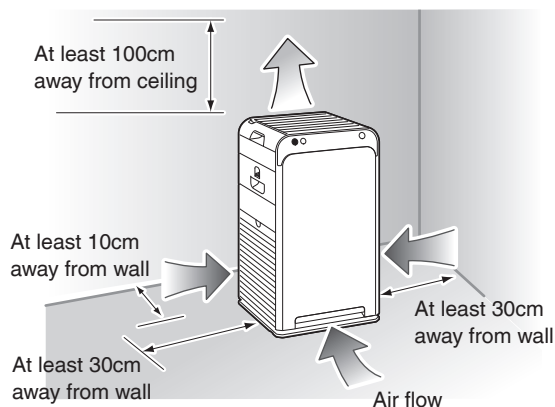

### Pointers for good positioning

- Choose a position from where airflow can reach all areas of the room.
- Place on a stable surface. If the unit is placed on an unstable surface, vibrations from the unit may be amplified.
- If you find that interference from the power circuit inside the unit or cables causes interference on your TV screen or static noise to be emitted from nearby radios or stereos, move the unit to at least 2m away from the device.  
Keep cordless phones and radio-controlled clocks away from the unit also.

### Attention

- To avoid staining of walls, position the unit in accordance with the positioning measurements in the illustration. However, note that since this unit draws in dirty air, certain types of wall may be stained even if the measurements are adhered to. In such cases, make sure to maintain sufficient distance between the unit and the wall.
- When used for a long period of time in the same location, the floor and surrounding walls may get stained as air is drawn into air inlets near the base of the unit. It is recommended to clean the unit periodically.

## Do not use in the following places

- **Places exposed to direct sunlight**  
(Decline in the receptivity of the remote controller signal receiver or discolouration may result)
- **Positions near combustion-based heating and other high temperature devices**  
(Discolouration or deformation may result)
- **Places where chemicals and pharmaceuticals are used such as hospitals, factories, laboratories, beauty salons, and photographic laboratories**  
(Volatilised chemicals and solvents may degrade mechanical parts and lead to malfunction)
- **Places with high levels of electromagnetic waves such as near an electromagnetic cooker, speakers, etc.**  
The unit may not function correctly.
- **Places exposed to soot (conductive dust) released by candles, aromatic candles, etc.**  
The performance of the filters may be impaired, causing the room to become dirty due to the build-up of dust that is not captured.

- **Do not use cosmetics etc., containing silicone\* near the unit.**

- \* Hair care products (split ends coating agents, hair mousse, hair treatment agents etc.), cosmetics, antiperspirants, antistatic agents, waterproof sprays, lustering agents, glass cleaners, chemical wiping cloths, wax, etc.
- If an insulator such as silicone adheres to the needle of the streamer unit, the streamer discharge may not be generated.
- The dust collection filter may become clogged up resulting in reduced air purifying capacity.

- **Do not use an ultrasonic humidifier or similar appliance near the unit.**

The dust collection filter may become clogged up resulting in reduced air purifying capacity.

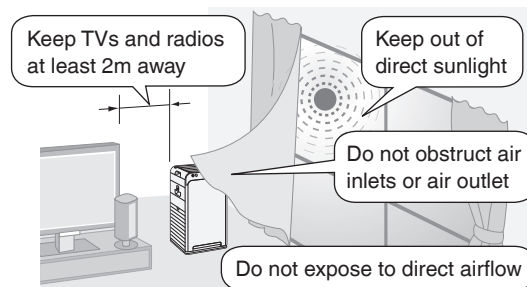

### About streamer discharge and active plasma ions

In some cases the air outlet may emit a slight odour as trace amounts of ozone are generated. However, the amount is negligible and is not harmful to your health.

**This product cannot eliminate the toxic substances in tobacco smoke (carbon monoxide etc.)**

# Preparation Before Operation

## 2 Preparing the remote controller

### 1. Attach the remote controller holder.

- Insert the hook on the remote controller holder into the notch in the back of the unit.

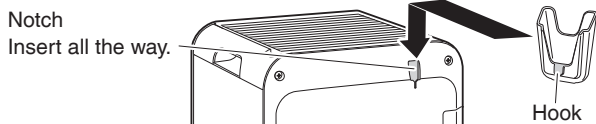

### 2. Pull out the transparent sheet.

- After removing the transparent sheet, the remote controller is ready for use.

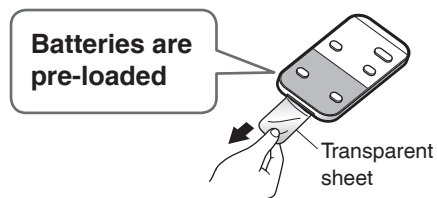

### How to use

- Direct the signal transmitter on the remote controller at the signal receiver on the unit. The unit may fail to receive signals if anything is obstructing the signals, such as a curtain.
- Maximum transmission range is approx. 6m (straight line).

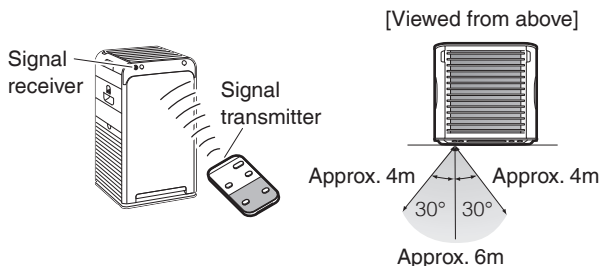

### About the remote controller

- Make sure not to drop or allow water to get into the remote controller. (Malfunction may result)
- Signal reception may be poor in rooms with electronic-starter-type fluorescent lamps (inverter-type fluorescent lamps etc.).
- Do not use near lighting equipment (within 1m). (Decline in the receptivity of the remote controller signal receiver or discolouration may result)

### Replacing the battery

1. Move the catch on the cover at the bottom of the remote controller in the direction of the arrow.
2. Pull out the cover.
3. Replace the battery.
4. Return the cover to its original position.

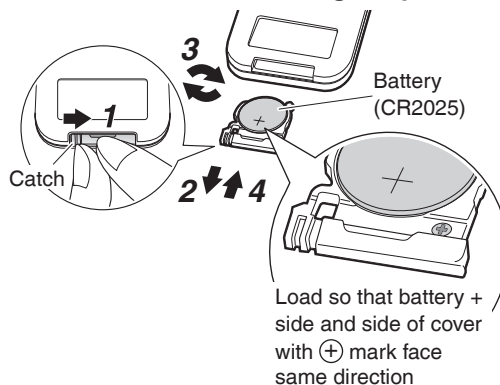

### About the battery

- Keep batteries out of reach of children. In the event that batteries are swallowed, seek the immediate attention of a medical professional.
- To avoid possible injury or damage from battery leakage or rupturing, remove the battery when not using the product for long periods of time.
- If the alkaline solution from batteries should get in the eyes, do not rub the eyes. Instead, immediately flush the eyes with tap water and seek the attention of a medical professional.
- Do not expose batteries to heat or fire. Do not disassemble or modify batteries. The insulation inside the battery may be damaged and result in leakage, heat build-up, or explosion.
- When disposing of the battery insulate the terminal by wrapping it in tape etc. (Heating, rupturing, or fire may result if stored together with other metal objects or batteries) Observe local waste separation rules when disposing of button batteries.
- As a guideline, you should replace the battery once a year. However, the battery should be replaced with a new battery (CR2025) when signal reception weakens.
- Batteries with an expiration date that is close, may require replacement sooner.
- The pre-loaded battery is for initial use of the unit. It may require replacement after less than 1 year.

## 3 Insert the power supply plug into the socket

- The sensitivity of the odour sensor will be determined by odour levels in the first minute (approx.) after the power supply plug is inserted.  
**Insert the power supply plug when the air is clean (odour-free).**

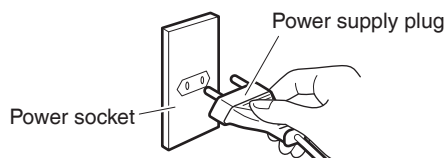

# Operation

## ⚠ WARNING

Do not turn off the unit by unplugging it from the power socket. (Fire or an electric shock may result from heating)

### Operation

#### Remote controller

Operation via remote controller.

#### Unit

Operation via operating/indicator panel on unit.

Detailed settings can be made using the remote controller.

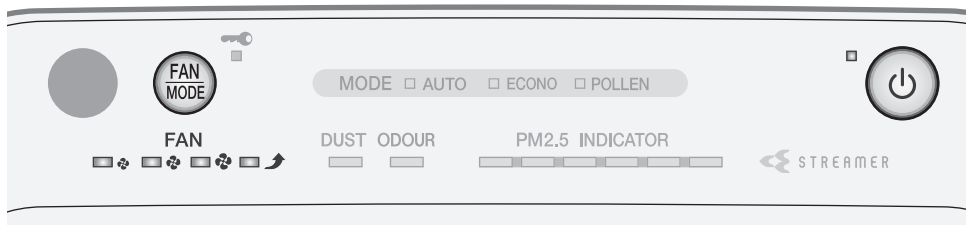
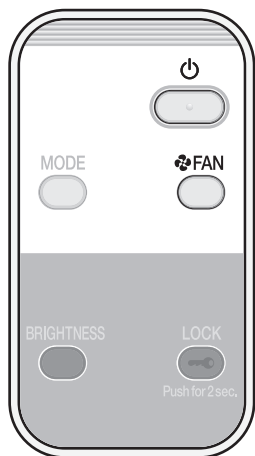

## Using the Air Purifying Operation (turning operation ON/OFF)

Cleans the air in the room.

#### Remote controller

Press .

- ON/OFF lamp [green] lights up.
- Press again to turn OFF.

#### Unit

Press .

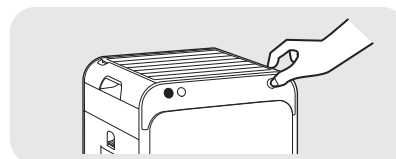

#### Attention

- Do not move the unit, or attach or remove parts to/from the unit while it is in operation. Breakage or malfunctioning may result.

#### Note

- At the time of purchase, the unit is set to Air purifying operation, AUTO FAN MODE with active plasma ion generation set to ON.
- When the unit is unplugged or turned OFF, it will operate with the settings last used the next time it is turned ON.
- Operation settings cannot be changed for about 2 seconds immediately after the power supply plug is inserted.

## Changing the Airflow Rate

Select the desired FAN setting.

: Quiet   : Low   : Standard   : Turbo   \* The size of the symbols varies in accordance with the FAN setting.

#### Remote controller

Press .

- Each press cycles between the FAN lamps [green].



#### Unit

Press .

- Each press cycles between the FAN lamps [green] and MODE lamps [green].

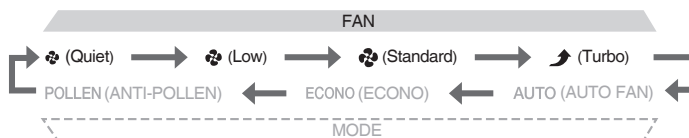

#### About FAN settings

- Quiet** A gentle breeze is emitted. Recommended for use during sleep hours. To quickly eliminate odours from a room, it is recommended that the FAN setting be set to Standard or above otherwise deodorising capacity is reduced.
- Turbo** The ambient air is quickly purified using a large airflow. Recommended for use while you are cleaning up a room.

# Useful Functions

## Remote controller

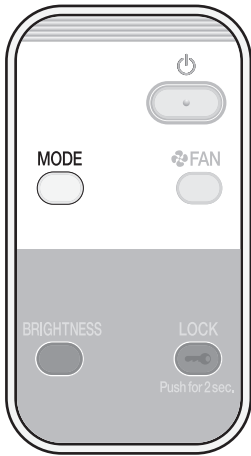

## Unit

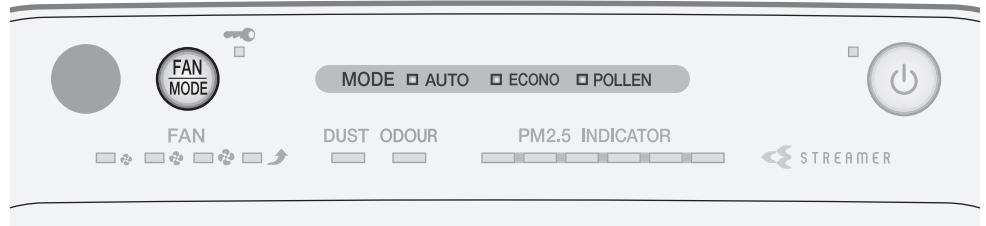

## Operating the Unit in a MODE

Select a MODE specific to your needs.  
Airflow is adjusted automatically when the unit is running in a MODE.

### Remote controller

Press .

- Each press cycles between the MODE lamps [green].



### Unit

Press .

- Each press cycles between the MODE lamps [green] and FAN lamps [green].

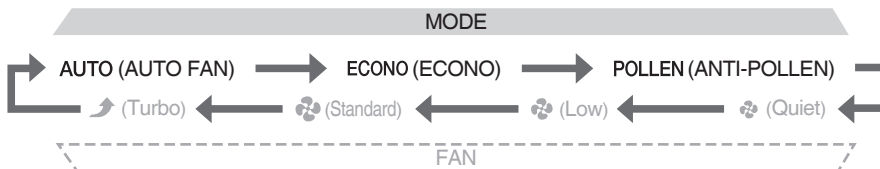

MODE	Usage and Function
AUTO FAN	<p><b>Automatic airflow rate adjustment</b></p> <p>FAN setting (Quiet, Low, Standard, High) is automatically adjusted according to the degree of air impurity. Purifying capacity increases as airflow rate rises.</p> <ul style="list-style-type: none"> <li>Degree of air impurity corresponds to the volume of dust and the intensity of odours in the ambient air.</li> </ul>
ECONO	<p><b>Saving energy</b></p> <p>In Power saving mode within ECONO MODE, the FAN setting automatically switches between Quiet and Low only. Power consumption (*1) and operating sounds are minimised. If the air is clean, after a short while, Monitoring mode automatically activates. Recommended for use during sleep hours.</p> <p>*1 By comparison to AUTO FAN MODE (approx. 10.3Wh), power consumption in ECONO MODE (approx. 6.7Wh) is approx. 3.6Wh lower. Test conditions: operation in 10m<sup>2</sup> area over 1 hour. Assuming 1 cigarette was smoked immediately after the unit was turned on.</p> <div style="display: flex; justify-content: space-around; align-items: center;"> <div data-bbox="328 1088 635 1332" style="border: 1px solid black; padding: 5px; width: 30%;"> <p><b>Power saving mode</b></p> <p>FAN setting switches automatically between Quiet and Low.</p> </div> <div data-bbox="673 1104 903 1323" style="text-align: center;"> <p>If the air is clean, after a short while...</p>  <p>If dust or odours are detected...</p> </div> <div data-bbox="943 1088 1437 1332" style="border: 1px solid black; padding: 5px; width: 30%;"> <p><b>Monitoring mode</b></p> <ul style="list-style-type: none"> <li>The fan starts and stops periodically. Dust and odours are monitored.</li> <li>The following functions are turned off, further reducing power consumption.</li> </ul> <p>Streamer <input type="checkbox"/> OFF</p> <p>Active plasma ion <input type="checkbox"/> OFF</p> </div> </div> <ul style="list-style-type: none"> <li>As the FAN setting is limited to Quiet and Low, air purifying capacity is reduced.</li> <li>As air is not drawn in when the fan has stopped, the dust/PM2.5 sensor, and odour sensor reduce in sensitivity. To prevent this reduction in sensitivity, turn Monitoring mode OFF. (▶Page 16)</li> <li>FAN setting is adjusted automatically. Airflow cannot be adjusted manually.</li> </ul>
ANTI-POLLEN	<p><b>Reducing pollen levels</b></p> <p>A gentle air current is created by switching every 5 minutes between the FAN setting Standard and Low so that pollen can be drawn in and caught before it reaches the floor.</p> <ul style="list-style-type: none"> <li>FAN setting is adjusted automatically. Airflow cannot be adjusted manually.</li> </ul>

# Useful Functions

## Remote controller

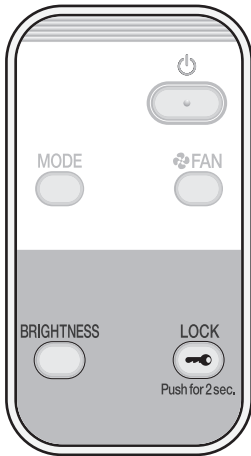

## Unit

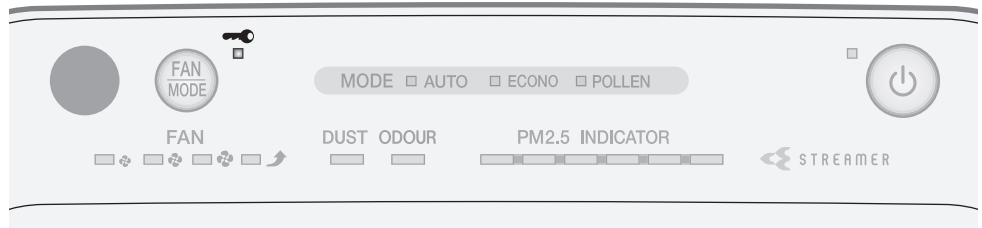

## Using the Child Proof Lock

Button operation is restricted preventing misoperation by small children.

### Remote controller

Hold down  for about 2 seconds.

### Unit

Cannot be set from unit.

- Hold down  for 2 seconds again to turn off child lock.
- When Child proof lock is active, operations will be restricted. When buttons are pressed, only a tone (3 short beeps) will sound, preventing misoperation by small children.

### Note

- If the unit is unplugged when Child proof lock is active, Child proof lock is turned off.
- The Child proof lock lamp [orange] lights up when the function is active.

## Adjusting Indicator Lamp Brightness

Indicator lamp brightness is adjustable.

### Remote controller

Press  .

### Unit

Cannot be set from unit.

- Press to cycle between settings.



### Note

- This function is useful if the lamps bother you during sleep hours etc.
- The ON/OFF lamp does not turn off even if the brightness is set to OFF. This lamp will be set to DIM.
- If any of the below buttons are pressed when brightness is set to OFF, brightness will change to DIM and return to OFF after about 10 seconds.

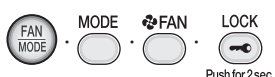



# Advanced Settings

If the hissing sound generated by the streamer discharge or the smell of ozone bother you



\*Setting at time of purchase

## Streamer Output Settings

Regular\*      Low

### Setting procedures **Remote controller**

Hold down  and  for about 3 seconds when the unit is off.

- Each time  and  are held down for about 3 seconds, the setting switches between Regular and Low.

[When the setting is changed to Low]

A short beep sounds and the streamer lamp blinks for about 5 seconds.



[When the setting is changed to Regular]

A short beep sounds and the streamer lamp lights up for about 5 seconds.



### Operation status of streamer

FAN/MODE setting		Streamer output setting	
		Regular	Low
FAN	Quiet, Low	ON-OFF*	OFF
	Standard		ON-OFF*
	Turbo	ON	ON
MODE	AUTO FAN, ANTI-POLLEN	ON-OFF*	ON-OFF*
	ECONO		OFF

\*The streamer operation status ON-OFF means that the streamer turns ON and OFF automatically depending on the degree of air impurity and FAN setting.

- The streamer lamp turns off when streamer operation is OFF.

### Note

- It is recommended that the streamer be set to Regular as deodorising capacity is reduced when set to Low.
- Settings are remembered even if the unit is unplugged.

When you want to turn off active plasma ion output



\*Setting at time of purchase

## Active Plasma Ion Output Settings

ON\*      OFF

### Setting procedures **Remote controller**

Hold down  and  for about 3 seconds when the unit is off.

- Each time  and  are held down for about 3 seconds, the setting switches between ON and OFF.

[When the setting is changed to OFF]

A short beep sounds and the dust lamp and odour sensor lamp blink green for about 5 seconds.



[When the setting is changed to ON]

A short beep sounds and the dust lamp and odour sensor lamp light up green for about 5 seconds.



### Note

- Settings are remembered even if the unit is unplugged.
- If set to OFF, active plasma ion discharge stops, however, dust and odour removal continues.
- If the smell of ozone bothers you, set active plasma ion output to OFF.**
- If the smell of ozone continues to bother you, even after output has been set to OFF, set streamer output to Low.

# Advanced Settings

When the sensitivity of the dust/PM2.5 sensor does not meet your preferences

\*Setting at time of purchase



## Setting Dust/PM2.5 Sensor Sensitivity

High Normal\* Low

Setting procedures

Remote controller

Unit

**1. Hold down**  **on the unit for about 5 seconds and when a short beep sounds, press**  **on the remote controller while pressing**  **on the unit.**

- This setting change can be performed when the unit is on or off.

**2. Release both buttons when a short beep sounds.**

- One of the FAN lamps ( (Low),  (Standard),  (Turbo)) will blink for about 5 seconds and then the lamp corresponding to the currently set sensitivity will light up.

**3. Press**  **on the unit to change the sensitivity setting.**

- Each press cycles between the FAN lamps allowing you to change the sensitivity.

To set sensitivity **High**

▶ Select the FAN lamp  (Turbo).

To set sensitivity **Low**

▶ Select the FAN lamp  (Low).

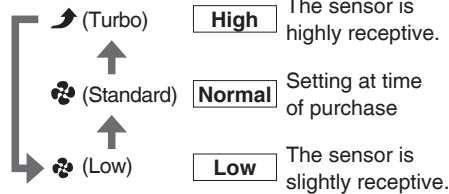

- Setting is indicated using the FAN lamps. If the FAN lamp does not change, unplug the unit, wait at least 5 seconds, then reinsert the power supply plug and repeat the above procedure from the beginning.

**4. Press**  **on the remote controller after selecting the new setting.**

- A short beep sounds and the new setting will blink. Unplug the unit while the lamp is blinking, wait at least 5 seconds, and then reinsert the power supply plug. Setting is now complete.
- If this procedure is not performed, the unit will not return to regular operation mode.

### Note

- Settings are remembered even if the unit is unplugged.



If you wish to turn Monitoring mode (within ECONO MODE) OFF

\*Setting at time of purchase

## Settings of Modes within ECONO MODE

Monitoring ON*	Monitoring OFF
----------------	----------------

Setting procedures **Remote controller** **Unit**

**1. Hold down  on the unit for about 5 seconds and when a short beep sounds, press  on the remote controller while pressing  on the unit.**

- This setting change can be performed when the unit is on or off.

**2. Release both buttons when a short beep sounds.**

- The FAN lamp  (Quiet) and ECONO MODE lamp will light up after blinking for about 5 seconds. The ECONO MODE lamp will light up or blink depending on the ON/OFF status of Monitoring mode.

**3. Press  on the unit to change the setting.**

- Each press turns the ECONO MODE lamp ON or OFF. (The FAN lamp  (Quiet) will remain lit up.)

To turn Monitoring mode **ON**  
▶ Turn on the ECONO MODE lamp.

ECONO  **ON** Setting at time of purchase

To turn Monitoring mode **OFF**  
▶ Turn off the ECONO MODE lamp.

ECONO  **OFF**

- Setting is indicated using the ECONO MODE lamp. If the ECONO MODE lamp does not change, unplug the unit, wait at least 5 seconds, then reinsert the power supply plug and repeat the above procedure.

**4. Press  on the remote controller after making the new setting.**

- A short beep sounds and the FAN lamp  (Quiet) will blink. When Monitoring mode is turned ON, the ECONO MODE lamp also blinks. Unplug the unit while the lamp is blinking, wait at least 5 seconds, and then reinsert the power supply plug. Setting is now complete.
- If this procedure is not performed, the unit will not return to regular operation mode.

### Note

- Settings are remembered even if the unit is unplugged.

Before cleaning and maintenance work, make sure to unplug the unit. (An electric shock or injury may result)

# Maintenance

## Outflow grille

When dirt becomes an issue

**Wipe**

**Wash/Rinse**

- Wipe up dirt with a soft damp cloth and rinse with water.
- Do not use a hard brush etc. (Breakage may result)
- When dirt buildup is severe, leave the part soaking in lukewarm or room temperature water mixed with kitchen-use neutral detergent, thoroughly rinse off the detergent, and leave the part in shade to dry off.

**Removing**

Place a finger into the notch in the top of the unit and lift.

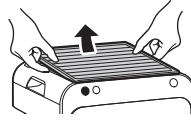

**Attaching**

Pay attention to orientation and attach securely.

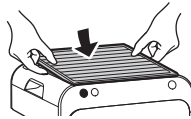

## Unit

When dirt becomes an issue

**Wipe**

- Wipe up dirt with a soft damp cloth.
- When dirt buildup is severe, wet a cloth with kitchen-use neutral detergent and wipe up the dirt.
- Do not use a hard brush etc. (Damage may result)

## Pre-filter (Front/Left-side/Right-side)

About every 2 weeks

**Vacuum clean**

**Wash/Rinse**

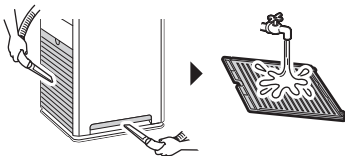

- After removing any dust using a vacuum cleaner, remove and wash the filter with water and then leave it in shade to dry off.
- Use a soft brush when cleaning the spaces in the grid.

**Attention**

- Do not use a cotton bud or hard brush etc. (Partial breakage of the filter may result)
- Do not apply heavy force. (Partial breakage/damage of the filter may result)
- When dirt buildup is severe, leave the part soaking in lukewarm or room temperature water mixed with kitchen-use neutral detergent, thoroughly rinse off the detergent and leave the part in shade to dry off.

**Removing**

Grip the indent in the pre-filter and pull.

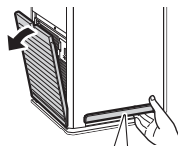

- ① Grip either end of the pre-filter resting your thumb against the unit.

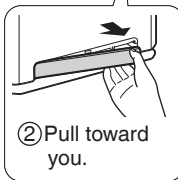

- ② Pull toward you.

**Attaching**

Insert the hooks (2 places) into the unit and press until a catching sound is heard.

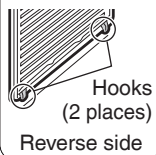

Hooks (2 places)  
Reverse side

Insert the hook (1 place) into the unit. Push both ends until securely attached.

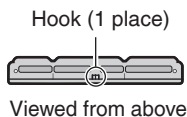

Hook (1 place)  
Viewed from above

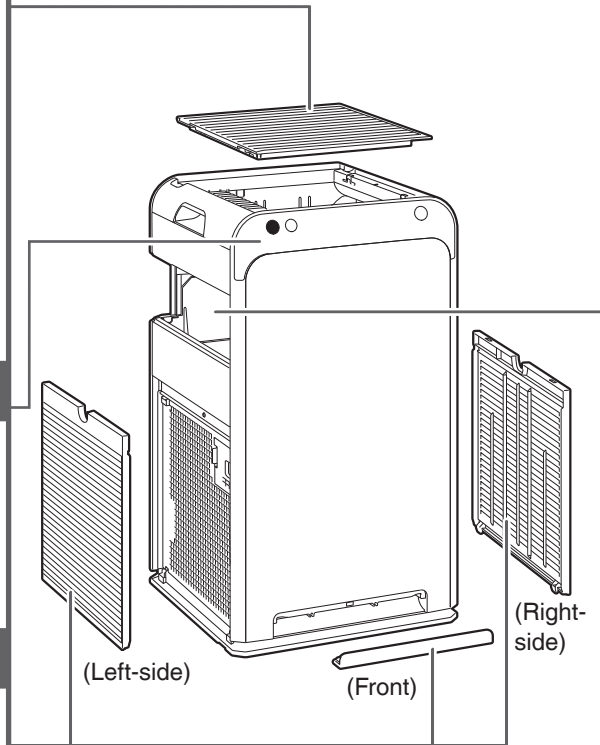

## Dust/PM2.5 sensor

When dust has built up

**Vacuum clean**

- ① Remove the pre-filter (left-side).
- ② Vacuum off any dust that has adhered to the air intake for dust/PM2.5 sensor using the vacuum cleaner crevice tool or similar.

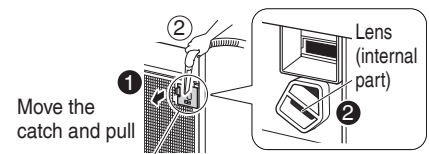

Move the catch and pull

Air intake for dust/PM2.5 sensor

About every 3 months **Wipe**

- ① Remove the pre-filter (left-side) and the cover for the air intake for dust/PM2.5 sensor.

- ② Wipe the lens with a **dry cotton bud**.



**Lens**  
Use a light if hard to see

Use the vacuum cleaner crevice tool or similar to remove any dust that has built up around the lens.

- ③ Place the cover on securely. (Malfunction may result if the cover is off)

**! WARNING**

- Do not use petrol, benzine, thinner, polishing compound, paraffin, alcohol, etc. (An electric shock, fire, or cracking may result)
- Do not wash the main body of the unit with water. (An electric shock, fire, or malfunctioning/breakage may result)

**Deodorising filter unit**

**When concerned about odours or dirt**

**Vacuum clean**      **Do not use water**

- Remove from the unit together with the frame and remove dust using a vacuum cleaner.
- If odour becomes an issue, wet the surface lightly with an atomiser etc., and then leave the part to dry in a shaded area with good ventilation. (about 1 day)
- Do not scrub the surface.
- Do not use water when cleaning. (If water is used, the part will lose its shape and become unusable.) ▶Page 22

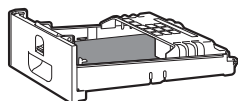

**Do not detach the deodorising filter from frame**

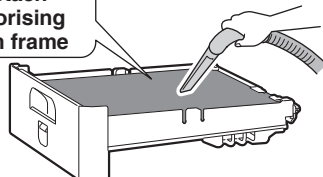

**Removing**

Hold the lever and grip of the deodorising filter unit and remove.

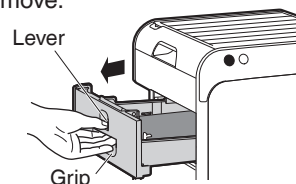

**Attaching**

Fully insert the deodorising filter unit.

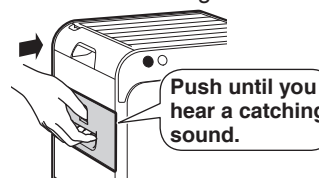

- If the deodorising filter unit is removed or incorrectly installed, the odour sensor lamp will blink.

**Dust collection filter**

**About every 10 years Replace**

**Do not use water**      **Do not vacuum clean**

- Do not use a vacuum cleaner or use water when cleaning. (If the filter is damaged or holes are opened etc., dust will pass through the filter and capacity for dust collection will be reduced.)

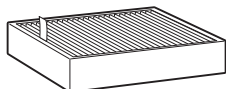

**About part replacement timing**

- Replacement timing depends on usage patterns and the location of the unit. If the unit is used daily in a home where 5 cigarettes are smoked a day, the filter should be replaced about every 10 years. (Calculation based on testing method of Japan Electrical Manufacturers Association JEM1467 standard.) If the impurity content of the ambient air is high, the filter will need more frequent replacement. If the filter is failing to perform, it is time to replace it.

**About purchasing and disposal**

- Refer to "Separately Sold Parts". ▶Page 20

**Removing**

- ① Remove the deodorising filter unit.
- ② Pull the tag upward.
- ③ Hold the lower part of the dust collection filter and lift it out.

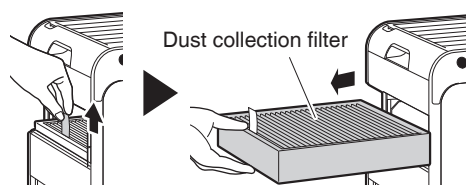

**Attaching**

- ① Install the new dust collection filter, being careful of the orientation.

Side with tag and markings should face outward and arrow should point up

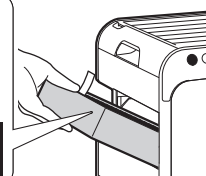

- ② Attach the deodorising filter unit.

**Attention**

- Make sure that the dust collection filter and deodorising filter unit are attached to the unit when the unit is operating. If these parts are not attached when the unit is operated, breakage/malfunctioning may result.
- Follow the advice below to prevent discolouration or deformation.
  - If detergent was used, make sure to wipe it up thoroughly so none remains.
  - If hot water is used, make sure that it is 40°C or less.
  - Do not leave parts to dry in direct sunlight.
  - Do not dry parts using a dryer.
  - Do not apply fire to parts.
- If using a vacuum cleaner, make sure to not apply force to or knock the part. (Damage may result)

Before cleaning and maintenance work, make sure to unplug the unit. (An electric shock or injury may result)

# Maintenance

## Replacing the Streamer Unit

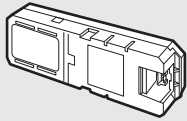

### If the streamer lamp blinks

The streamer unit will not need to be replaced. However, depending on where the unit is used (places where oils are present, or dust and humidity is abundant, or sprays and chemical agents are used, etc.) replacement may become necessary. [▶Page 21](#)

Contact the place of purchase.

**1. Remove the pre-filter on the left side from the back of the unit.** [▶Page 17](#)

**2. Flip up the protective covers and remove the streamer unit cover.**

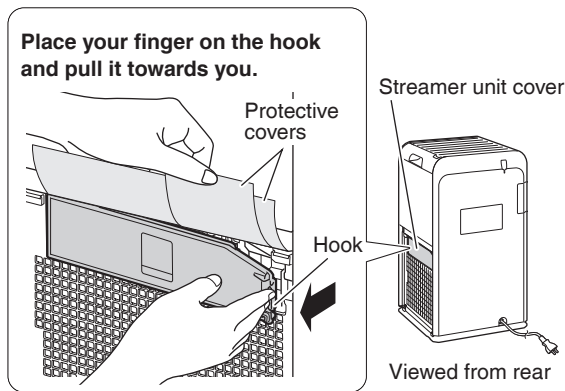

**3. Remove the streamer unit.**

① Remove the streamer unit connector.

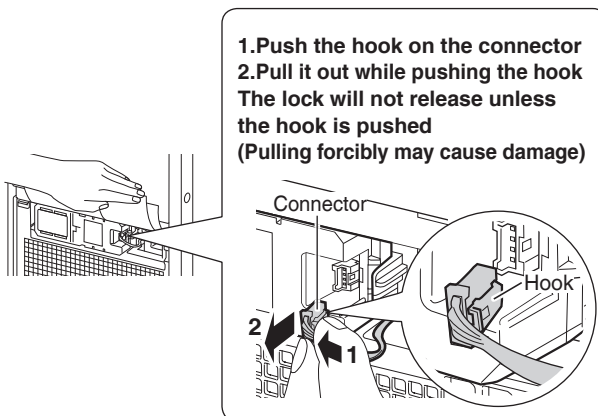

② Push in the left side of the streamer unit so the right side comes out.

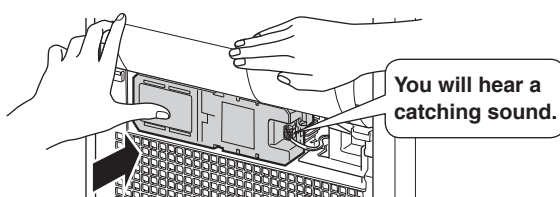

③ Remove the streamer unit.

**4. Attach the new streamer unit.**

① Insert the streamer unit from the left side, and push until the hook makes a catching sound.

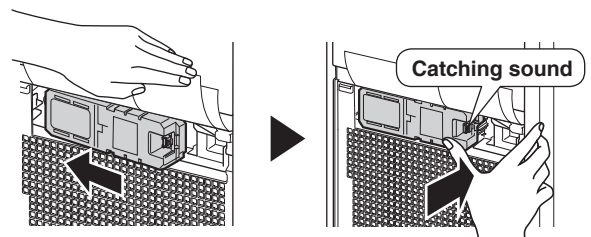

② Make sure the hook is facing to the right, and insert the connector as deeply as it will go.

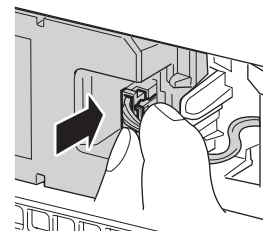

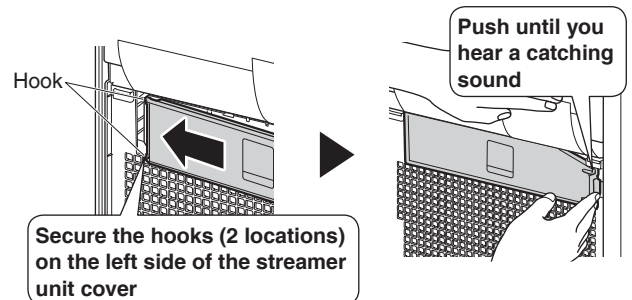

**5. Attach the streamer unit cover.**



- Ensure you don't trap the connector cord.
- If the streamer unit cover is not properly attached the safety switch will engage, and the unit cannot operate.

**6. Attach the pre-filter.** [▶Page 17](#)

**7. Insert the power supply plug while pressing  on the unit, and wait until a short beep sounds.**

- The streamer lamp will turn off.
- If you release  and attempt operation before the short beep sounds, the streamer lamp will blink again.
- If you perform this step and the streamer lamp still blinks, please check that the connector is properly inserted.



## Separately Sold Parts

Contact the place of purchase.

### Replacement part

**Dust collection filter (electrostatic HEPA filter) (1 piece)**

Model: KAFP080B4E

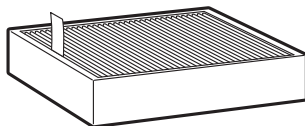

- Replace about every 10 years.
- Catches dust and pollen.

- Failure to clean parts properly could result in:
  - Reduced air purifying capacity.
  - Reduced deodorising capacity.
  - Emission of odours.
- Observe local waste separation rules when disposing of the dust collection filter (made of polyester and polypropylene).

## When Not Using the Unit for Long Time Periods

- 1. Remove the power supply plug.**
- 2. Clean the parts.** [▶Page 17, 18](#)
  - In particular, components cleaned with water should be completely dry. (Mould may result from remaining moisture)
- 3. Cover the air outlet and other openings with a plastic bag or similar to prevent dust entry, and store the unit upright in a dry place.**  
(Malfunctioning/breakage may result from storing the unit upside down or on its side)

# About the Indicator Lamps

## Operating/Indicator panel

Check the indicator lamps and respond as indicated below.

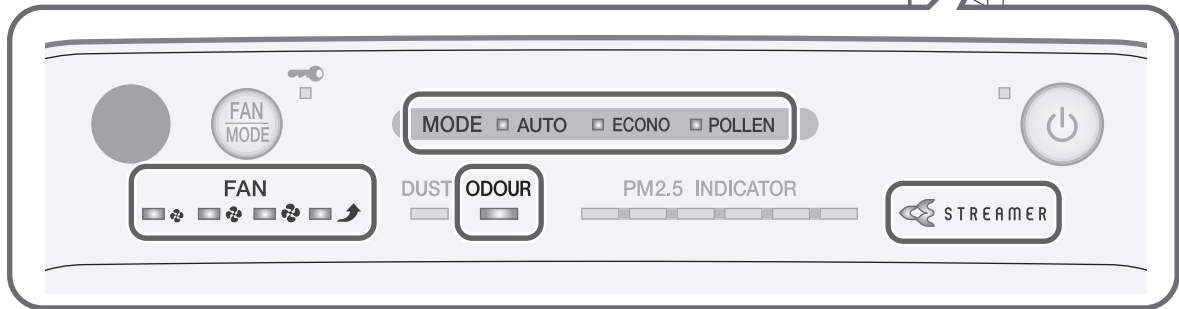
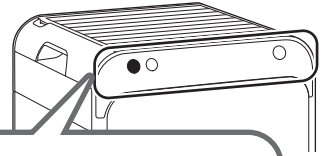

Indicator lamp	Cause/Solution	
<p><b>Odour sensor lamp is blinking.</b></p>	<p>This lamp blinks if the deodorising filter unit has become detached or is not attached properly.                      → Attach the deodorising filter unit properly. <a href="#">▶Page 18</a></p>	
<p><b>Streamer sensor lamp is blinking.</b></p>	<p>It is time to replace the streamer unit. <a href="#">▶Page 19</a></p>	
<p><b>All 3 MODE lamps are blinking simultaneously.</b></p>	<p>An electrical component is faulty.                      → Contact the place of purchase.</p>	
<p><b>AUTO FAN MODE lamp is blinking.</b></p>		
<p><b>All 4 FAN lamps are blinking simultaneously.</b></p>	<p>Are the pre-filter, outflow grille, and dust collection filter attached?                      These lamps may blink if the unit is operated without a part attached.</p>	<p>■ <b>If all parts are attached</b>                      An electrical component is faulty.                      → Contact the place of purchase.</p>
	<p>Is there a buildup of dust on the pre-filter?</p>	<p>■ <b>If there is no dust buildup</b>                      An electrical component is faulty.                      → Contact the place of purchase.</p>
	<p>Is the air outlet blocked?</p>	<p>■ <b>If there is a dust buildup</b>                      Remove the power supply plug, clean the pre-filter and then turn the unit on again. <a href="#">▶Page 17</a></p>
	<p>These lamps may blink if there is a sudden drop in voltage.</p>	<p>■ <b>If the air outlet is not blocked</b>                      An electrical component is faulty.                      → Contact the place of purchase.</p> <p>■ <b>If the air outlet is blocked</b>                      Remove any obstacles blocking the air outlet and then turn the unit on again.</p>

# FAQs

Please check the following before contacting us.

**Q: The dust/PM2.5 sensor seems to have poor sensitivity...**

**A:** Perform periodic cleaning of the dust/PM2.5 sensor as dirt on its lens can lead to poor sensitivity. (▶Page 17)  
 In addition, the response time of the dust/PM2.5 sensor varies depending on room size. Make adjustments in accordance with the procedure for setting dust/PM2.5 sensor sensitivity. (▶Page 15)  
 The responsiveness of the dust/PM2.5 sensor may be poor during FAN setting "Turbo" or when airflow is high in AUTO FAN MODE.  
 The strong airflow causes dust to be drawn into the air inlet before it can be detected by the dust/PM2.5 sensor. This is normal (not a malfunction).

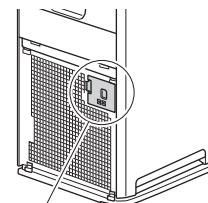

Dust/PM2.5 sensor

**Q: Can the dust collection filter be cleaned?**

**A: No. Do not attempt to clean it with a vacuum cleaner or water.**  
 (Reduced performance of the dust collection filter may result)  
 Replace it if dirt buildup is severe.

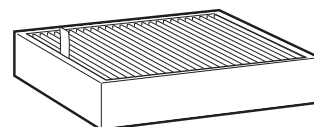

**Q: The dust collection filter easily turns black...**

**A:** The blackening does not affect dust collection performance. However, it can be replaced if it is an issue.

**Q: Can the deodorising filter be cleaned with water? Or should it be replaced?**

**A: It cannot be cleaned with water.**  
 (If water is used, the part will lose its shape and become unusable.)  
 If you have inadvertently washed it with water, consult the place of purchase.  
 Remove the deodorising filter unit from the main body and vacuum off dust with a vacuum cleaner.  
 It is not necessary to replace the filter.  
 If odour becomes an issue, wet the surface lightly with an atomiser etc., and then leave the part to dry in a shaded area with good ventilation. (about 1 day)

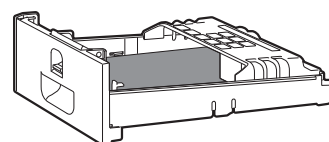

(▶Page 18)

# Troubleshooting

■ **Before making an inquiry or a request for repair, please check the following.**

If the problem persists, contact the place of purchase.

■ **In the event of malfunction during operation**

If the indicator lamps light up abnormally, or become inoperable, due to a lightning strike etc., remove the power supply plug, wait at least 5 seconds then reinsert the power supply plug and turn the unit on again.



**Not a problem**





This case is not a problem.





**Check**

Please check again before requesting repairs.

■ **Unit does not respond**













Phenomenon	Check points
No response even if  on the remote controller is pressed	<ul style="list-style-type: none"> <li> • <b>Has the battery run out?</b> → Replace the battery. <a href="#">▶Page 9</a></li> <li>• <b>Is a button on a remote controller for a TV, VCR, or other appliance, stuck pressed down?</b> → If a button on another remote controller is stuck pressed down because it is pressed against a remote controller rack etc., it may interfere with reception.</li> <li>• <b>Is there a device in the room that redirects remote controller signals?</b> → Some appliances such as TV speakers are equipped with such devices. If there is such a device in the room, the signals it emits may interfere with signals from the remote controller, preventing reception.</li> </ul>
	<ul style="list-style-type: none"> <li> • To protect the system, the unit may stop operating after sudden large voltage fluctuations. If operating at the time, operation will resume automatically once voltage returns to normal. Voltage range protection: 180V-264V</li> </ul>
Unit will not operate	<ul style="list-style-type: none"> <li> • <b>Is the streamer unit cover attached?</b> <b>If it is not attached the safety switch will engage, and the unit cannot operate.</b> → Install the streamer unit cover properly and attempt operation again. <a href="#">▶Page 19</a></li> </ul>

■ **Sounds can be heard**

Phenomenon	Check points
Hissing sound during operation	<ul style="list-style-type: none"> <li> • While the streamer is operating, the streamer unit will emit a hissing sound when conducting streamer discharge. Depending on usage, the sound may fall in volume or change to a crackling, whirring, or guzzling sound. However, this is normal. If the sounds are an issue, try moving the unit to a different location. <a href="#">▶Page 14</a></li> </ul>
Whistling and fluttering sound during operation	<ul style="list-style-type: none"> <li> • <b>Is there a buildup of dust on the pre-filter?</b> → Clean this part. <a href="#">▶Page 17</a></li> <li>• <b>Is the dust collection filter clogged up?</b> → Depending on usage conditions, the dust collection filter may become clogged up, shortening its service life. <a href="#">▶Page 8</a> Replace the dust collection filter. <a href="#">▶Page 18</a></li> </ul>
Operating sound is loud	<ul style="list-style-type: none"> <li> • <b>Is the dust collection filter attached properly?</b> → If it is not properly attached, operating sounds may become louder. <a href="#">▶Page 18</a></li> </ul>



■ **Indicator lamps**

Phenomenon	Check points
Indicator lamps do not light up  Indicator lamps turn off about 10 seconds after the unit is turned on	<ul style="list-style-type: none"> <li> • <b>Is indicator lamp brightness set to OFF?</b> → If indicator lamp brightness is set to OFF, all lamps except the ON/OFF lamp will remain off. → If indicator lamp brightness is set to OFF, after the unit is turned on, the brightness of the indicator lamps will be DIM for about 10 seconds and then turn OFF. <a href="#">▶Page 13</a></li> </ul>







Phenomenon	Check points
<p>All the FAN lamps (  (Quiet),  (Low),  (Standard), and  (Turbo)) blink together</p>	<p> • <b>Are the pre-filter, outflow grille, and dust collection filter attached?</b>  <b>These lamps may blink if the unit is operated without a part attached.</b>                      [If one or more parts are not attached]                      → Remove the power supply plug, reattach the parts and then turn the unit on again.                      [If all parts are attached]                      An electrical component is faulty.                      → Contact the place of purchase.</p> <p>• <b>Is there a buildup of dust on the pre-filter?</b>                      [If there is a dust buildup] <a href="#">▶Page 17</a>                      → Remove the power supply plug, clean the pre-filter and then turn the unit on again.                      [If there is no dust buildup]                      An electrical component is faulty.                      → Contact the place of purchase.</p> <p>• <b>Is the air outlet blocked?</b>                      [If the air outlet is blocked]                      → Remove any obstacles blocking the air outlet and then turn the unit on again.                      [If the air outlet is not blocked]                      An electrical component is faulty.                      → Contact the place of purchase.</p> <p> • These lamps may blink if there is a sudden drop in voltage.                      The lamps will return to their previous condition once voltage returns to normal.                      Voltage range protection: 180V-264V</p>
<p>The dust sensor lamp remains orange or red</p>	<p> • <b>Is there a buildup of dust in or around the air intake for the dust/PM2.5 sensor?</b>                      → Vacuum off any dust from the air intake using a cleaner. <a href="#">▶Page 17</a></p> <p>• <b>Is the cover detached from the air intake for the dust/PM2.5 sensor?</b>                      → Securely attach the cover. <a href="#">▶Page 17</a></p>
<p>The PM2.5 INDICATOR lamp remain red, purple or brown.</p>	<p>• <b>Is the lens for the dust/PM2.5 sensor dirty?</b>                      → Wipe off dirt from the lens using a dry cotton bud or similar. <a href="#">▶Page 17</a></p> <p>• <b>Is the pre-filter dirty?</b> <a href="#">▶Page 17</a>                      → Clean these parts.</p> <p>After cleaning, the unit will return to normal operation a short while after being turned on.</p>
<p>There is an odour but the odour sensor lamp remains green</p>	<p> • <b>Did an odour emerge around the time you inserted the power supply plug?</b>                      → The sensitivity of the odour sensor will be determined by odour levels in the first minute (approx.) after the power supply plug is inserted. <a href="#">▶Page 6</a></p> <p>When the air is clean (i.e. there are no odours), remove the power supply plug. Wait at least 5 seconds then reinsert the power supply plug and turn the unit on again. This process adjusts the reference odour level that determines the sensitivity of the odour sensor.</p>
<p>Sometimes the streamer lamp does not light up</p>	<p> • The streamer may cease operating depending on the degree of air impurity.                      The streamer lamp turns off when the streamer ceases operating.</p> <p> • <b>Is streamer output set to Low?</b>                      → When set to Low, the streamer operates for a shorter time compared to when it is set to Regular. <a href="#">▶Page 14</a></p> <p>• <b>Is the unit operating in ECONO MODE?</b>                      → The streamer lamp does not light up when the unit is in Monitoring mode. <a href="#">▶Page 12</a></p>
<p>The streamer lamp blinks even though the streamer unit has been replaced</p>	<p> • <b>After replacement, was the power supply plug inserted while pressing  on the unit?</b> <a href="#">▶Page 19</a></p> <p>• <b>Is the streamer unit's connector properly installed?</b>                      [In case of improper installation]                      → Pull out the power supply plug, reattach the connector, and attempt operation again. <a href="#">▶Page 19</a></p> <p>[In case of proper installation]                      An electrical component is faulty.                      → Contact the place of purchase.</p>
<p>The odour sensor lamp blinks</p>	<p> • <b>Is the deodorising filter unit attached?</b>                      → Attach the deodorising filter unit. <a href="#">▶Page 18</a></p>

# Troubleshooting

## ■ Air purifying function

Phenomenon	Check points
Air purifying capacity is reduced	<ul style="list-style-type: none"> <li> • <b>Is the unit positioned in a place where airflow cannot reach or surrounded by obstacles?</b> → Choose a position that is obstacle-free and from where airflow can reach all areas of the room.</li> <li>• <b>Is the pre-filter or dust collection filter dirty?</b> → Clean these parts. <a href="#">▶Page 17, 18</a></li> </ul>
The air outlet is emitting an odour	<ul style="list-style-type: none"> <li> • <b>Is the deodorising filter dirty?</b> → Clean these parts. <a href="#">▶Page 18</a></li> <li>• In some cases the air outlet may emit a slight odour as trace amounts of ozone are generated. However, the amount is negligible and is not harmful to your health.</li> <li>• <b>Is the room filled with odours due to cooking or several people smoking together etc?</b> → The odour will gradually fade as the unit operates.</li> <li>• <b>Have you moved the unit from another room?</b> → The unit may emit the odour of the room in which it was used previously. Let the unit run a while longer.</li> <li>• <b>Is there anything in the room that is giving off an odour continuously?</b> (Paint, new furniture, wallpaper, sprays, cosmetics, chemicals) → As continuously emitted odours cannot be completely eliminated, you should ventilate the room at the same time or run the unit in a well-ventilated room for a short while.</li> </ul>
No air is being emitted	<ul style="list-style-type: none"> <li> • <b>Is the air outlet or an air inlet blocked?</b> <b>If they are not blocked, the fan motor is faulty.</b> → Contact the place of purchase.</li> </ul>

## ■ Other

Phenomenon	Check points
The fan stops midway through unit operation	<ul style="list-style-type: none"> <li> • When the unit switches to Monitoring mode during operation in ECONO MODE, the fan turns on and off repeatedly. <a href="#">▶Page 12</a></li> </ul>
	<ul style="list-style-type: none"> <li> • <b>Are the pre-filter, outflow grille, and dust collection filter attached before the unit is operated?</b> <b>The fan is configured to stop in order to protect electrical components if a part is not properly attached.</b> → If a part is not attached, unplug the unit and attach all parts before turning the unit on again.</li> </ul>
The sound of streamer discharge can no longer be heard	<ul style="list-style-type: none"> <li> • The streamer may cease operating depending on the degree of air impurity. <a href="#">▶Page 14</a></li> </ul>
	<ul style="list-style-type: none"> <li> • <b>Is streamer output set to Low?</b> <a href="#">▶Page 14</a></li> </ul>
There is interference on our TV screen	<ul style="list-style-type: none"> <li> • <b>Is the TV or radio positioned within 2m of the unit, or is an indoor antenna positioned near the unit?</b></li> <li>• <b>Are the power supply cord or antenna cable of the TV or radio routed near the unit?</b> → Keep the unit as far as possible from the TV, radio, or antenna.</li> </ul>
Just inserting the power plug causes operation to start	<ul style="list-style-type: none"> <li> • <b>Did you disconnect the power plug during a power failure, or when a sudden voltage fluctuation occurred, to move the unit or disconnect the power plug during the last operation?</b> → The auto-restart function automatically resumes operation.</li> </ul>



# Specifications

Model name	MC55UVM6			
Power supply	Single phase 50Hz 220-240V / 60Hz 220-230V			
Operation mode	Air Purifying			
	Turbo	Standard	Low	Quiet
Power consumption (W)	37	15	10	7
Operating sound (dB)	53	39	29	19
Airflow rate (m <sup>3</sup> /h)	330	192	120	66
Coverage area (m <sup>2</sup> )	41			*1
External dimensions (mm)	500(H)× 270(W)× 270(D)			
Weight (kg)	6.8			
Power supply cord length (m)	1.8			

- These specification values are applicable to both 50Hz 220–240V and 60Hz 220–230V.
  - Even when the power is off, approx. 1W of power is consumed to run the microcomputer.
- \*1.Coverage area was calculated in accordance with JEM1467. (when FAN setting is "Turbo")

## คุณสมบัติ

## เทคโนโลยีสตรีมเมอร์



เทคโนโลยีนี้ใช้ “การปล่อยสตรีมเมอร์” ซึ่งเป็นการปล่อยพลาสมาชนิดหนึ่งประกอบด้วยอิเล็กตรอนความเร็วสูงซึ่งมีความสามารถในการทำปฏิกิริยาออกซิเดชัน (Oxidative Capacity) ที่มีประสิทธิภาพ ซึ่งถูกสร้างขึ้นภายในเครื่องฟอกอากาศการปล่อยสตรีมเมอร์นี้จะช่วยขจัดกลิ่นอย่างรวดเร็ว (อิเล็กตรอนความเร็วสูงถูกสร้างขึ้นและดูดซับไว้ในเครื่องเพื่อความปลอดภัยของคุณ)

## การปล่อยสตรีมเมอร์จะย่อยสลายกลิ่นที่ดูดซับไว้

- วงจรการย่อยสลายที่คงความสามารถในการขจัดกลิ่น

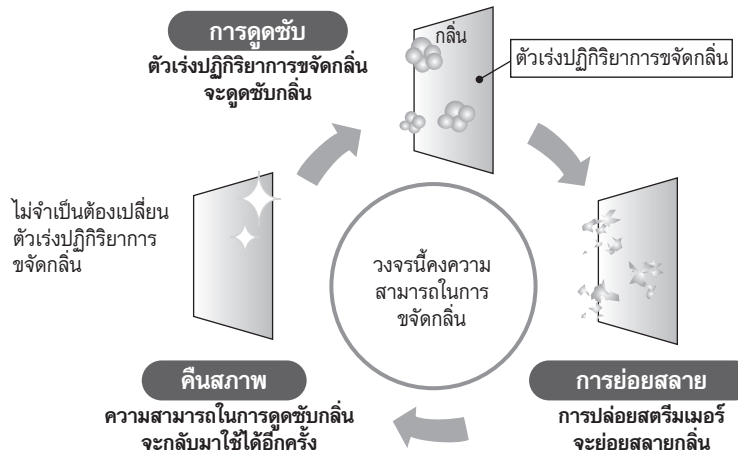

การทำงานของสตรีมเมอร์จะเป็นไปตามระดับความสกปรกของอากาศ ในระหว่างการทำงาน การปล่อยสตรีมเมอร์อาจทำให้เกิดเสียงฟู่ๆ อย่างไรก็ตาม ไม่ได้แสดงว่าเครื่องขัดข้องแต่อย่างใด นอกจากนี้ เสียงอาจเบาลงหรือเปลี่ยน ขึ้นอยู่กับสภาพแวดล้อมในการใช้งาน อย่างไรก็ตาม การเปลี่ยนแปลงดังกล่าวถือเป็นเรื่องปกติ ในบางครั้ง ช่องลมออกอาจมีกลิ่นต่างๆ ซึ่งแสดงให้เห็นว่ามีปริมาณของก๊าซไอออนเกิดขึ้น อย่างไรก็ตาม ปริมาณดังกล่าวมีน้อยมากและไม่เป็นอันตรายต่อสุขภาพของคุณ

## เทคโนโลยีแอคทีฟพลาสมาไอออน

## • เพิ่มความชุ่มชื้นของผิวหนัง

- วิธีการประเมิน: มีการวัดผลความชุ่มชื้นของผิวหนังของผู้หญิงที่มีสุขภาพดีทั้ง 8 คน ซึ่งมีความไวต่ออาการผิวแห้งในห้องขนาดประมาณ 10 ตารางเมตร โดยเปรียบเทียบการมีและไม่มีเครื่องสร้างแอคทีฟพลาสมาไอออน
- หน่วยงานตรวจวัด: Soiken, Inc.
- เลขที่การทดสอบ: MII-2010-10
- ผลลัพธ์: ความชุ่มชื้นของผิวหนังเพิ่มขึ้น 1.8 เท่าภายในเวลาประมาณ 120 นาที
- ประสิทธิภาพจริงจะแตกต่างไปตามสภาพแวดล้อมในการทำงานและรูปแบบการใช้งาน

## การควบคุม PM2.5

ผลลัพธ์เหล่านี้ได้มาจากพื้นที่ขนาด 32 ลูกบาศก์เมตร ซึ่งปิดกั้นไม่ให้อากาศเข้า ซึ่งไม่ใช่ประสิทธิภาพที่ทดลองให้เห็นได้ในสภาพแวดล้อมของลูกค้า

กำจัดอนุภาคขนาด 0.1-2.5 $\mu\text{m}$  ได้ถึง 99% (\*1)

- ไม่ได้พิจารณาถึงการไหลเข้าของอนุภาคใหม่จากภายนอกซึ่งเกิดจากการระบายอากาศ ฯลฯ
- PM2.5 เป็นคำเรียกทั่วไปของฝุ่นละอองที่มีขนาด 2.5 $\mu\text{m}$  หรือเล็กกว่า
- การกำจัดฝุ่นละอองที่มีขนาดเล็กกว่า 0.1 $\mu\text{m}$  โดยเครื่องฟอกอากาศนี้ยังไม่ได้รับการยืนยันความถูกต้อง ผลลัพธ์นี้ไม่สามารถกำจัดสารพิษในอากาศทั้งหมดได้

(\*1) วิธีการทดสอบ: มาตรฐานของ Japan Electrical Manufacturers' Association standard (JEM1467)

เกณฑ์การตัดสิน: กำจัดอนุภาคขนาด 0.1-2.5 $\mu\text{m}$  ได้ถึง 99% ในพื้นที่ขนาด 32 ลูกบาศก์เมตร ซึ่งปิดกั้นไม่ให้อากาศเข้า ภายใน 90 นาทีหรือน้อยกว่านั้น ค่าเทียบเท่าพื้นที่การทดสอบ 32 ลูกบาศก์เมตร

## ดูดอากาศได้อย่างทรงพลังและรวดเร็วจากช่องลมเข้าขนาดใหญ่

ดูดฝุ่นละอองในบ้านและกลิ่นด้วยช่องลมเข้าขนาดใหญ่

โครงสร้างแผ่นกรอง 3 ชั้นช่วยให้ฟอกอากาศได้อย่างหมดจดและรวดเร็ว

สารที่สามารถควบคุม/กำจัดได้



สารที่สามารถดักจับได้

## สารบัญ

## ข้อมูลเบื้องต้น

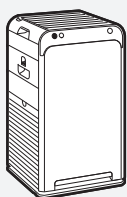

คุณสมบัติ.....	1
ข้อควรปฏิบัติเพื่อความปลอดภัย.....	3
ชื่อของส่วนต่างๆ และการทำงาน.....	5
การเตรียมการก่อนใช้งาน.....	8

## การทำงาน

การใช้งานระบบฟอกอากาศ.....	10
การเปลี่ยนระดับความแรงลม.....	10

## ฟังก์ชันที่เป็นประโยชน์

การใช้งานเครื่องในโหมด พัลลมอัตโนมัติ / ประหยัดพลังงาน / ป้องกันละอองเกสร.....	11
การใช้ล๊อคป้องกันเด็ก.....	13
การปรับความสว่างของไฟบอกสถานะ.....	13

## การตั้งค่าขั้นสูง

การตั้งค่าเอาต์พุตสตรีมเมอร์.....	14
การตั้งค่าเอาต์พุตแอคทีฟพลาสมาไอออน.....	14
การตั้งค่าความไวเซ็นเซอร์ตรวจจับฝุ่นละออง/PM2.5.....	15
การตั้งค่าโหมดภายในโหมดประหยัดพลังงาน.....	16

## การบำรุงรักษา

การบำรุงรักษา.....	17
การเปลี่ยนชุดสตรีมเมอร์.....	19
ชิ้นส่วนที่จำหน่ายแยกต่างหาก / เมื่อไม่ได้ใช้งานเครื่องเป็นเวลานาน.....	20

## การแก้ไขปัญหาเบื้องต้น

เกี่ยวกับไฟบอกสถานะ.....	21
คำถามที่พบบ่อย.....	22
การแก้ไขปัญหาเบื้องต้น.....	23
ข้อมูลจำเพาะ.....	26

# ข้อควรปฏิบัติเพื่อความปลอดภัย

- ทำตามข้อควรปฏิบัติเหล่านี้เพื่อป้องกันมิให้ทรัพย์สินชำรุดเสียหายหรือเกิดการบาดเจ็บ
- ผลที่ตามมาของการใช้งานที่ไม่ถูกต้องสามารถแบ่งประเภทได้ดังต่อไปนี้

 คำเตือน	 ข้อควรระวัง
การไม่ปฏิบัติตามคำแนะนำเหล่านี้อย่างถูกต้อง อาจส่งผลให้เกิดการบาดเจ็บหรือเสียชีวิตได้	การไม่ปฏิบัติตามคำแนะนำเหล่านี้อย่างถูกต้องอาจส่งผลให้ทรัพย์สินได้รับความเสียหายหรือมีผู้ได้รับบาดเจ็บ ซึ่งอาจร้ายแรง ทั้งนี้ขึ้นอยู่กับสถานการณ์

- ข้อควรปฏิบัติที่ต้องปฏิบัติตามนั้นจะแบ่งประเภทโดยใช้สัญลักษณ์ดังนี้

 ห้ามปฏิบัติโดยเด็ดขาด	 ต้องแน่ใจว่าได้ปฏิบัติตามคำแนะนำ
---	--

## คำเตือน ปฏิบัติตามเพื่อป้องกันเพลิงไหม้ ไฟดูด หรือการบาดเจ็บอย่างรุนแรง

- เกี่ยวกับปลั๊กไฟและสายไฟ

-  ห้ามถอดปลั๊กขณะที่เครื่องกำลังทำงาน (ความร้อนที่เกิดขึ้นอาจส่งผลให้เกิดเพลิงไหม้หรือไฟดูดได้)
- ห้ามเสียบหรือถอดปลั๊กเมื่อมือเปียก (อาจเกิดไฟดูดได้)
- ห้ามใช้งานในลักษณะที่กำลังของกระแสไฟเกินกว่าที่พาวเวอร์ซ็อกเก็ตหรือเครื่องใช้ไฟฟ้าจะสามารถรองรับได้ หรือใช้แรงดันไฟฟ้าที่ไม่อยู่ในช่วง AC220-240 โวลต์ (ความร้อนที่เกิดขึ้นอาจส่งผลให้เกิดเพลิงไหม้ หากกำลังของกระแสไฟเกินกว่าที่อะแดปเตอร์ไฟของซ็อกเก็ตหลายตัวจะรองรับได้)
- ห้ามถอดปลั๊กด้วยการดึงที่สายไฟ (อาจเกิดความร้อนหรือเพลิงไหม้เนื่องจากสายไฟชำรุดเสียหาย)
- ห้ามดำเนินการใดๆ ที่อาจทำให้ตัวเครื่องชำรุดเสียหาย
  - การดำเนินการดังกล่าวรวมถึงการทำให้เกิดความเสียหาย การตัดแปลง การหักงอ การดึง การบิด การทอหุ้ม การวางวัตถุที่มีน้ำหนักมาก ฯลฯ บนปลั๊กหรือสายไฟ หากต้องการซ่อมแซม หากปลั๊กไฟหรือสายไฟชำรุดเสียหาย ต้องเปลี่ยนโดยผู้ผลิต ตัวแทนผู้ให้บริการของผู้ผลิต หรือเจ้าหน้าที่ผู้ผ่านการรับรองในลักษณะเดียวกันเพื่อป้องกันอันตราย (หากใช้งานขณะที่มีการชำรุดเสียหาย อาจทำให้เกิดไฟดูด ไฟฟ้าลัดวงจร หรือเพลิงไหม้)

-  เสียบปลั๊กไฟให้แน่นจนสุด
  - ห้ามใช้งานปลั๊กไฟที่ชำรุดเสียหายหรือพาวเวอร์ซ็อกเก็ตที่หลวม (อาจเกิดไฟดูดหรือเพลิงไหม้เนื่องจากความร้อนหรือไฟฟ้าลัดวงจร หากคุณเสียบปลั๊กไฟไม่แน่น)
- เช็ดฝุ่นละอองบนปลั๊กไฟออกเป็นครั้งคราวด้วยผ้าแห้ง
  - หากไม่มีการใช้งานเครื่องเป็นระยะเวลานาน ให้ถอดปลั๊กไฟออก (อาจเกิดเพลิงไหม้หรือความร้อนสูงโดยมีสาเหตุมาจากฉนวนชำรุดบกพร่อง อันเนื่องมาจากความชื้น ฯลฯ)
- ในขณะที่ดำเนินการบำรุงรักษา ตรวจสอบ หรือเคลื่อนย้ายตัวเครื่อง ต้องแน่ใจว่าได้ปิดเครื่องและถอดปลั๊กออกแล้ว (มิฉะนั้น อาจทำให้เกิดไฟดูดและเกิดการบาดเจ็บได้)

- อย่าใช้งานเครื่องในสถานที่ต่อไปนี้

-  สถานที่ซึ่งมีการใช้งานหรืออาจมีการรั่วไหลของน้ำมันหรือก๊าซไวไฟ (อาจเกิดเพลิงไหม้หรือควันไฟเนื่องจากการจุดติดไฟหรือการดูดควันเข้าตัวเครื่อง หรืออาจเกิดการบาดเจ็บจากการเสื่อมสภาพหรือการแตกร้าวของพลาสติก)
- สถานที่ซึ่งมีก๊าซติดร้อนหรืออุณหภูมิสูง (อาจเกิดเพลิงไหม้หรือควันไฟเนื่องจากการจุดติดไฟหรือการดูดควันเข้าตัวเครื่อง)
- สถานที่ซึ่งมีอุณหภูมิและความชื้นในระดับสูง หรืออาจมีน้ำกระเซ็นมาถูกตัวเครื่อง เช่น ห้องน้ำ (การรั่วไหลของกระแสไฟฟ้าอาจส่งผลให้เกิดเพลิงไหม้หรือไฟดูดได้)
- สถานที่ซึ่งเด็กเล็กเข้าถึงได้ (อาจทำให้เกิดไฟดูดและเกิดการบาดเจ็บได้)
- สถานที่ซึ่งพื้นมีความไม่มั่นคง (สิ่งของเครื่องใช้ภายในบ้าน ฯลฯ อาจเปียกน้ำได้ หรืออาจเกิดเพลิงไหม้หรือไฟดูด หากตัวเครื่องคว่ำลงมา)

- ในระหว่างการใช้งาน

-  ห้ามใช้น้ำยาทำความสะอาดที่มีส่วนผสมของคลอรีนหรือกรด (อาจเกิดการบาดเจ็บจากการเสื่อมสภาพหรือการแตกร้าวของพลาสติก หรืออาจเป็นอันตรายต่อสุขภาพอันเนื่องมาจากการเกิดก๊าซพิษ)
- ไม่ควรสูบบุหรี่หรือจุดธูปใกล้กับตัวเครื่อง (อาจเกิดเพลิงไหม้หรือควันไฟเนื่องจากการจุดติดไฟหรือการดูดควันเข้าตัวเครื่อง)
- ห้ามพยายามถอดชิ้นส่วนประกอบ ประกอบเข้าด้วยกันใหม่ หรือซ่อมแซมเครื่องด้วยตัวเอง (มิฉะนั้น อาจเกิดเพลิงไหม้ไฟดูด หรือได้รับบาดเจ็บได้) หากต้องการซ่อมแซม โปรดติดต่อร้านค้าที่คุณซื้อผลิตภัณฑ์
- ห้ามยื่นนิ้ว เท่งวัตถุ หรือสิ่งอื่นใด เข้าไปในช่องลมเข้าหรือช่องลมออก (อาจทำให้เกิดไฟดูด การบาดเจ็บ หรือเครื่องชำรุดเสียหายได้)
- ห้ามเทน้ำเข้าไปในช่องลมออกหรือบนตัวเครื่อง (อาจเกิดเพลิงไหม้หรือไฟดูดได้)
- ห้ามใช้สารไวไฟ (สเปรย์ฉีดผม ยาฆ่าแมลง ฯลฯ) ใกล้กับตัวเครื่อง  
อย่าเช็ดถูเครื่องด้วยน้ำมันเบนซินหรือทินเนอร์ (อาจทำให้เกิดไฟดูด เพลิงไหม้ หรือตัวเครื่องแตกร้าวได้)

**คำเตือน** ปฏิบัติตามเพื่อป้องกันเพลิงไหม้ ไฟดูด หรือการบาดเจ็บอย่างรุนแรง**■ เกี่ยวกับรีโมทคอนโทรล**

- ห้ามวางรีโมทคอนโทรลในสถานที่ที่เด็กเล็กสามารถเข้าถึงได้ (อาจเกิดอันตรายต่อร่างกายจากการที่เครื่องทำงานผิดปกติ หรือเด็กอาจรับประทานแบตเตอรี่เข้าไปโดยไม่ตั้งใจ)
- ตรวจสอบดูให้แน่ใจว่าไม่ได้ใส่แบตเตอรี่ผิดขั้ว (+/-) (อาจเกิดไฟฟ้าลัดวงจร เพลิงไหม้ หรือแบตเตอรี่รั่วไหลได้)

**■ ให้ปิดเครื่องและถอดปลั๊กทันที หากมีสัญญาณใดๆ ที่บ่งชี้ว่าเกิดความผิดปกติหรือการชำรุดเสียหาย**

ตัวอย่างของความผิดปกติหรือการชำรุดเสียหาย

- เครื่องไม่ทำงาน แม้ว่าจะเปิดสวิตช์เครื่องแล้วก็ตาม
- กระแสไฟฟ้าไหลผ่านสายไฟเป็นบางครั้งเท่านั้น เมื่อมีการขยับสายไฟ
- มีเสียงผิดปกติหรือการสั่นสะเทือนในระหว่างที่เครื่องทำงาน
- โครงตัวเครื่องผิดรูปทรงหรือมีความร้อนผิดปกติ
- มีกลิ่นเหม็นไหม้ (อาจเกิดการทำงานที่ผิดปกติ ไฟดูด ครัน เพลิงไหม้ ฯลฯ หากไม่มีการแก้ไขความผิดปกติที่เกิดขึ้น และยังคงใช้งานเครื่องนั้นต่อไป) โปรดติดต่อร้านค้าที่คุณซื้อผลิตภัณฑ์

**ข้อควรระวัง** ปฏิบัติตามเพื่อป้องกันไฟฟ้าลัดวงจร การบาดเจ็บ หรือความเสียหายต่อทรัพย์สิน**■ ในระหว่างการใช้งาน**

- ไม่ควรให้เด็กเล็กหรือผู้ที่ไม่สามารถเคลื่อนไหวร่างกายได้ (เนื่องจากเจ็บป่วยหรือได้รับบาดเจ็บ) ใช้งานเครื่องด้วยตนเอง

**◆ สำหรับ EU:**

เด็กที่มีอายุ 8 ปีขึ้นไปและบุคคลที่มีความบกพร่องทางร่างกาย ประสาทสัมผัส หรือจิตใจ หรือขาดความรู้ความเข้าใจ สามารถใช้งานเครื่องนี้ได้ หากอยู่ภายใต้การควบคุมดูแลหรือได้รับคำแนะนำเกี่ยวกับการใช้งานเครื่องนี้อย่างปลอดภัยและเข้าใจถึงอันตรายที่เกี่ยวข้อง ห้ามไม่ให้เด็กเล่นเครื่องนี้ การทำความสะอาดและการบำรุงรักษาโดยผู้ใช้งานจะต้องไม่กระทำโดยเด็กโดยปราศจากการควบคุมดูแล

**◆ สำหรับประเทศอื่นๆ นอกเหนือจาก EU:**

ไม่ควรให้บุคคล (รวมถึงเด็กเล็ก) ที่มีความบกพร่องทางร่างกาย ประสาทสัมผัส หรือจิตใจ หรือขาดความรู้ความเข้าใจ ใช้งานเครื่องนี้ เว้นแต่จะอยู่ภายใต้การควบคุมดูแลหรือได้รับคำแนะนำเกี่ยวกับการใช้งานเครื่องนี้จากผู้รับผิดชอบด้านความปลอดภัย

- เด็กเล็กควรอยู่ภายใต้การดูแลเพื่อให้แน่ใจว่าเด็กจะไม่เล่นเครื่องใช้ไฟฟ้านี้
- ไม่ควรให้ผู้ที่อยู่ในอาการมึนเมาอย่างหนักหรือรับประทานยานอนหลับ ใช้งานเครื่องนี้ (อาจทำให้เกิดไฟดูด การบาดเจ็บ หรือเป็นผลเสียต่อสุขภาพได้)
- ห้ามใช้ผลิตภัณฑ์ เช่น เครื่องสำอางที่มีส่วนผสมของเบงโซอิลเพอร์ออกไซด์ ใกล้กับตัวเครื่อง (อาจทำให้เกิดไฟดูดหรือการทำงานที่ผิดปกติได้)
- ห้ามใช้งานเครื่อง เมื่อใช้ยาจุดกันยุงในบริเวณนั้น
  - หลังจากที่เขย่าฆ่าแมลง ต้องแน่ใจว่าได้มีการระบายอากาศภายในห้องนั้นอย่างเพียงพอแล้ว ก่อนใช้งานเครื่อง (อาจเป็นอันตรายต่อสุขภาพเนื่องจากช่องลมออกจะปล่อยส่วนประกอบทางเคมีที่สะสมไว้ในเครื่องออกมา)
- ห้ามใช้เครื่องใกล้กับอุปกรณ์ตรวจจับควัน
  - หากอากาศที่ปล่อยออกมาไหลไปยังทิศทางของอุปกรณ์ตรวจจับควัน การตอบสนองของอุปกรณ์ตรวจจับควันอาจล่าช้าลง หรือไม่สามารถตรวจจับควันที่อาจเกิดขึ้นได้
- ระบายอากาศภายในห้องบ่อยๆ เมื่อใช้เครื่องนี้ควบคู่กับอุปกรณ์ทำความร้อนระบบเผาไหม้
  - การใช้งานผลิตภัณฑ์นี้ไม่สามารถทดแทนการระบายอากาศได้ (สาเหตุที่เป็นไปได้ของการได้รับควันพิษจากก๊าซคาร์บอนมอนอกไซด์) ผลิตภัณฑ์นี้ไม่สามารถขจัดก๊าซคาร์บอนมอนอกไซด์ได้
- หากวางเครื่องไว้ในจุดที่สัตว์เลื้อยคลานสามารถเข้าถึงได้ โปรดใช้ความระมัดระวังว่า สัตว์เลื้อยคลานจะไม่ปัสสาวะบนเครื่อง หรือกัดแทะสายไฟ (อาจทำให้เกิดเพลิงไหม้ ไฟดูด หรือได้รับบาดเจ็บได้)

**■ เกี่ยวกับตัวเครื่อง**

- ห้ามนำเสื้อผ้าที่ซักรีด ผ้า หรือผ้าปูโต๊ะ ฯลฯ มาวางกีดขวางช่องลมเข้าหรือช่องลมออก (อาจเกิดความร้อนสูงหรือเพลิงไหม้เนื่องจากการไหลเวียนของอากาศที่ผิดปกติ)
- อย่าปีน นั่งทับ หรือพึ่งเครื่อง (อาจได้รับบาดเจ็บจากการที่เครื่องล้มหรือคว่ำลงมาได้)
- ห้ามวางเครื่องโดยตะแคงด้านข้าง (อาจเกิดไฟดูดหรือเครื่องทำงานผิดปกติจากน้ำที่รั่วหรือหกออกมา)

**■ เมื่อเคลื่อนย้ายเครื่อง**

- เมื่อยกตัวเครื่องขึ้นเพื่อเคลื่อนย้าย ให้จับเครื่องด้วยความระมัดระวัง
  - ต้องแน่ใจเสมอว่า คุณยกตัวเครื่องโดยใช้ที่จับที่ถูกต้อง ห้ามยกตัวเครื่องโดยใช้ที่จับบนชุดแผ่นกรองขจัดกลิ่น (อาจได้รับบาดเจ็บจากการที่เครื่องล้มลงมาได้)

# ชื่อของส่วนต่างๆ และการทำงาน

## ⚠️ ข้อควรระวัง

ห้ามยกตัวเครื่องโดยจับที่จับบนชุดแผ่นกรองขจัดกลิ่น (อาจทำให้เครื่องล้มลงมาได้)

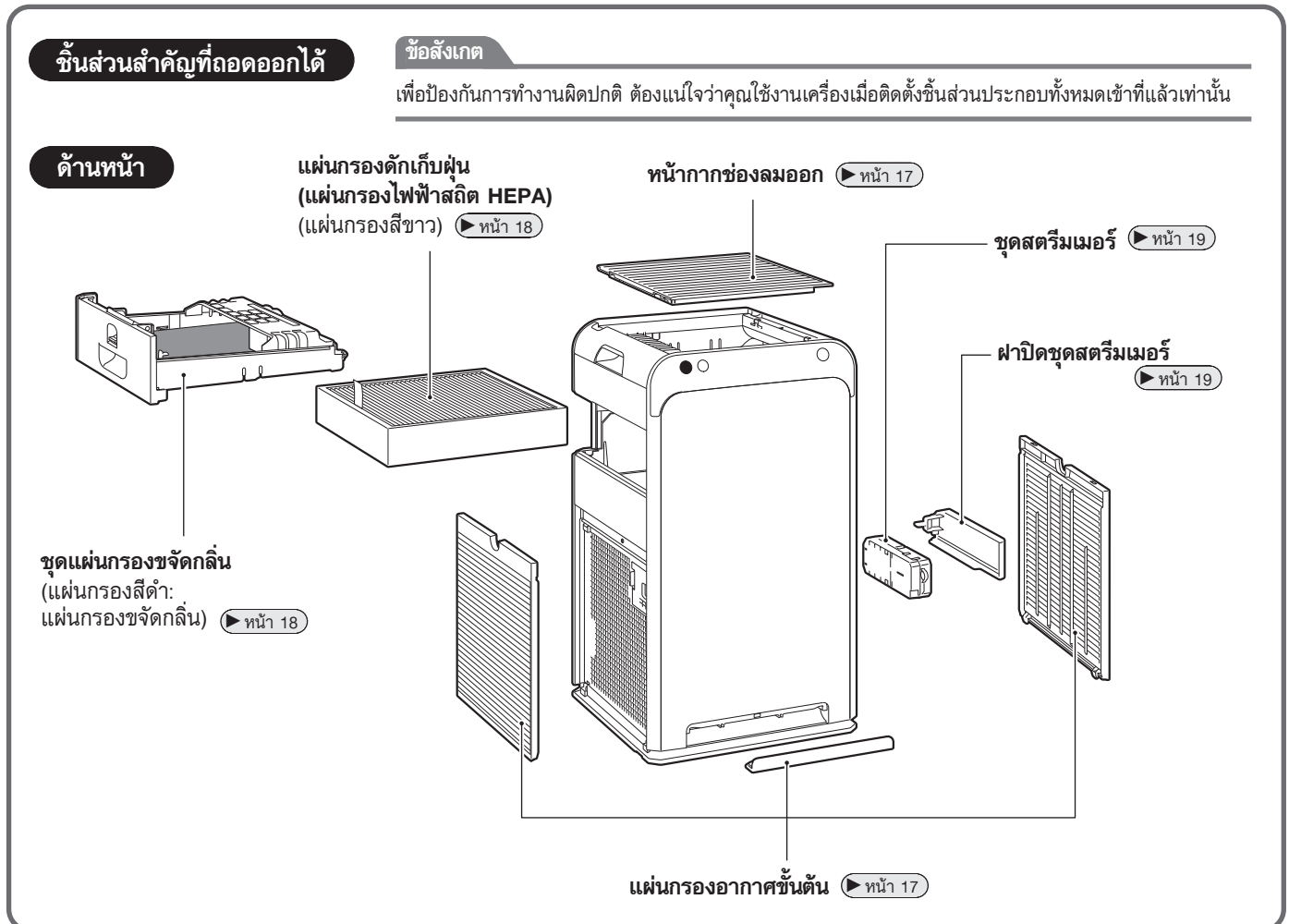
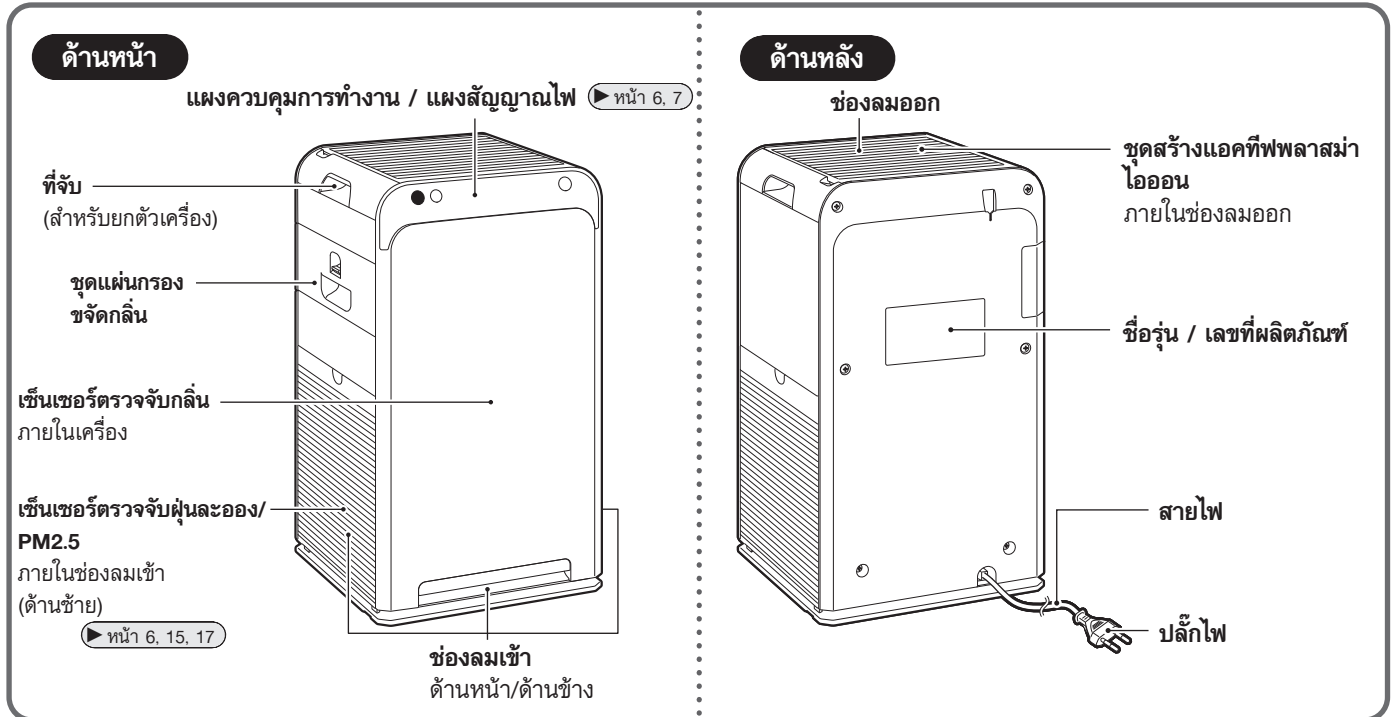



## แผนผังการทำงานของไฟ/แผนผังสัญญาณไฟ

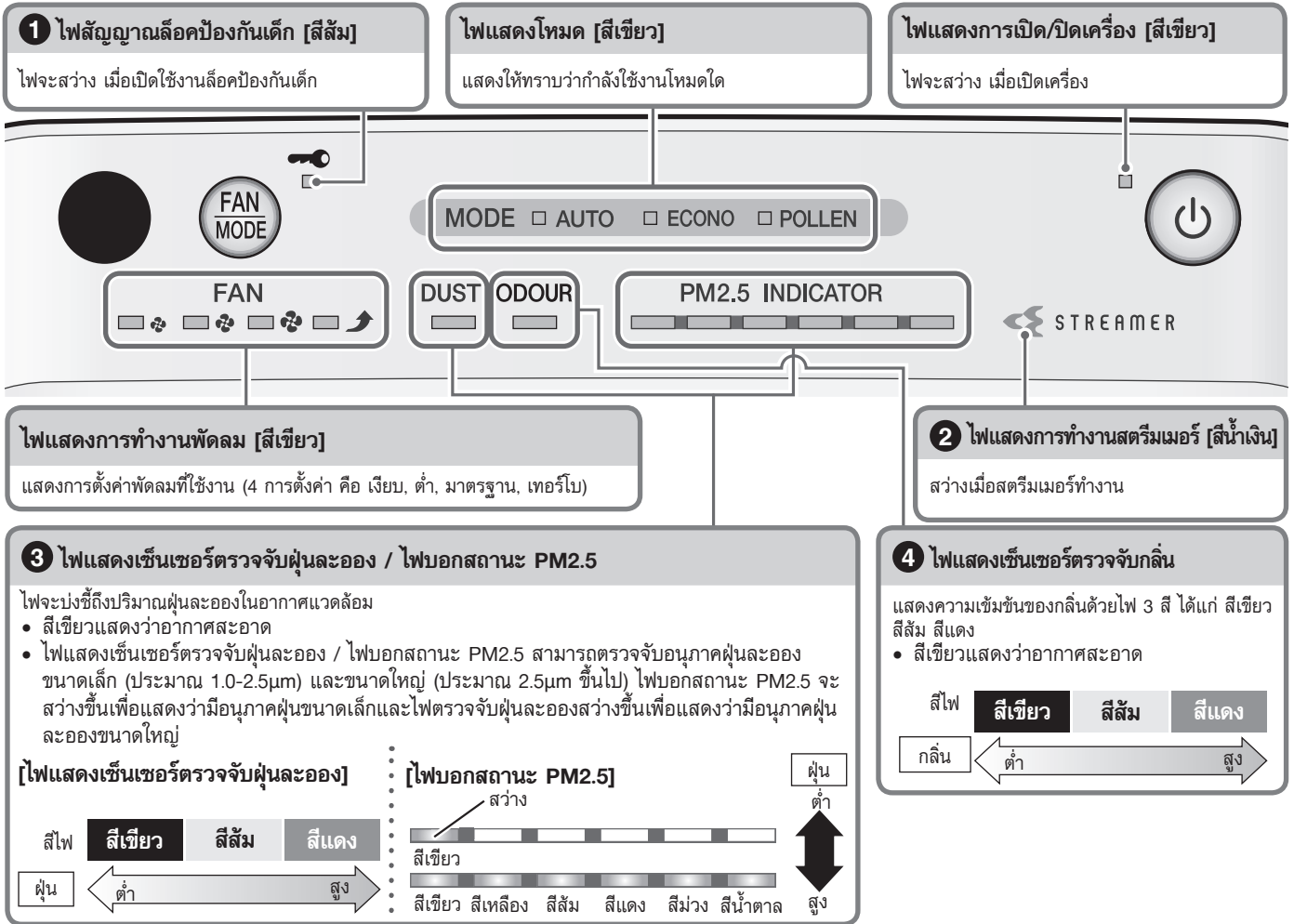

- 1 เกี่ยวกับไฟสัญญาณล็อคป้องกันเด็ก** .....
- เมื่อสว่างขึ้น การทำงานจะถูกจำกัด เมื่อมีการกดปุ่มต่างๆ จะมีเพียงเสียง (บี๊บสั้น 3 ครั้ง) ดังขึ้น เพื่อป้องกันการดำเนินงานที่ไม่ถูกต้องจากเด็กเล็ก ▶ หน้า 13
- 2 เกี่ยวกับไฟแสดงการทำงานสตรีมเมอร์** .....
- ไฟนี้จะสว่างขึ้น เมื่อสตรีมเมอร์ทำงาน สตรีมเมอร์จะทำงานโดยขึ้นอยู่กับระดับความสกปรกของอากาศ
  - หากเสียงฟู่ๆ ของการปล่อยสตรีมเมอร์หรือกลิ่นไอโซนรบกวนคุณ ให้ตั้งค่าเอาต์พุตสตรีมเมอร์ต่ำลง ▶ หน้า 14
- 3 เกี่ยวกับไฟแสดงเซ็นเซอร์ตรวจจับฝุ่นละออง / ไฟบอกสถานะ PM2.5** .....
- หลังจากที่การทำงานเริ่มต้นขึ้น ไฟแสดงการทำงานจะสว่างเป็นสีเขียวในช่วงแรก (โดยประมาณ) ไม่ว่าความสกปรกของอากาศจะอยู่ในระดับใดก็ตาม
  - ความไวในการตอบสนองของเซ็นเซอร์ตรวจจับฝุ่นละออง/PM2.5 อาจต่ำลง ในระหว่างที่พัดลมมีการตั้งค่าอยู่ที่ “เทอร์โบ” หรือเมื่อความแรงลมสูงในโหมดพัดลมอัตโนมัติ ความแรงลมสูงจะทำให้ฝุ่นละอองถูกพัดเข้าไปในช่องลมเข้าก่อนที่เซ็นเซอร์ตรวจจับฝุ่นละออง/PM2.5 จะสามารถตรวจจับได้ ซึ่งถือเป็นเรื่องปกติ (ไม่ใช่การทำงานผิดปกติแต่อย่างใด)
  - หากความไวในการตอบสนองของเซ็นเซอร์ตรวจจับฝุ่นละออง/PM2.5 ต่ำ ให้เปลี่ยนแปลงการตั้งค่าความไวของเซ็นเซอร์ ▶ หน้า 15
- 4 เกี่ยวกับไฟแสดงเซ็นเซอร์ตรวจจับกลิ่น** .....
- หากการทำงานเริ่มต้นขึ้นทันทีหลังจากที่เสียบปลั๊กตัวเครื่อง ไฟจะสว่างเป็นสีเขียวในช่วงแรก (โดยประมาณ)
  - ถ้าระดับความเข้มข้นของกลิ่นไม่สามารถเปลี่ยนแปลงได้ เซ็นเซอร์อาจไม่ตอบสนอง แม้ว่าอากาศจะมีกลิ่นแรงก็ตาม
  - เซ็นเซอร์อาจไม่ตอบสนองต่อกลิ่นบางอย่าง เช่น กลิ่นสัตว์เลี้ยง (ยกเว้นกลิ่นแฮมเมอเรย์) กลิ่นกระเทียม ฯลฯ
  - ด้วยเหตุที่ว่าความรู้ต่อกลิ่นจะแตกต่างกันไปในแต่ละบุคคล ในบางกรณีจึงอาจได้กลิ่น แม้ว่าไฟจะสว่างเป็นสีเขียวก็ตาม หากกลิ่นนั้นรบกวนคุณ ให้เปลี่ยนไปใช้งานระดับความแรงลมที่ปรับด้วยตนเอง และเลือกระดับความแรงลมสูง ▶ หน้า 10

## ช่วงการตรวจจับของเซ็นเซอร์ตรวจจับฝุ่นละออง/PM2.5

สิ่งที่ตรวจจับได้
ฝุ่นละอองในบ้าน, ควันบุหรี่, ละอองเกสร, ไรฝุ่น, ขนสัตว์, เขม่าไอเสีย
สิ่งที่อาจตรวจจับได้
ไอน้ำ, ควันน้ำมัน

## ช่วงการตรวจจับของเซ็นเซอร์ตรวจจับกลิ่น

สิ่งที่ตรวจจับได้
กลิ่นบุหรี่, กลิ่นการปรุงอาหาร, กลิ่นสัตว์เลี้ยง, กลิ่นห้องน้ำ, กลิ่นขยะ, กลิ่นเชิ้อรา, สเปรย์, แอลกอฮอล์
สิ่งที่อาจตรวจจับได้
การเปลี่ยนแปลงอุณหภูมิ/ความชื้นกระทันหัน, ไอน้ำ, ควันน้ำมัน, ก๊าซที่ปล่อยออกมาจากอุปกรณ์ทำความร้อนระบบเผาไหม้

ระดับของกลิ่นแวดล้อมในช่วงแรกหลังจากที่เสียบปลั๊กตัวเครื่อง จะทำหน้าที่เป็นระดับอ้างอิงซึ่งเป็นค่าที่ระบุโดยความไวของเซ็นเซอร์ตรวจจับกลิ่น เสียบปลั๊กไฟเมื่ออากาศสะอาด (ปราศจากกลิ่น)

# ชื่อของส่วนต่างๆ และการทำงาน

## แผงควบคุมการทำงาน/แผงสัญญาณไฟ

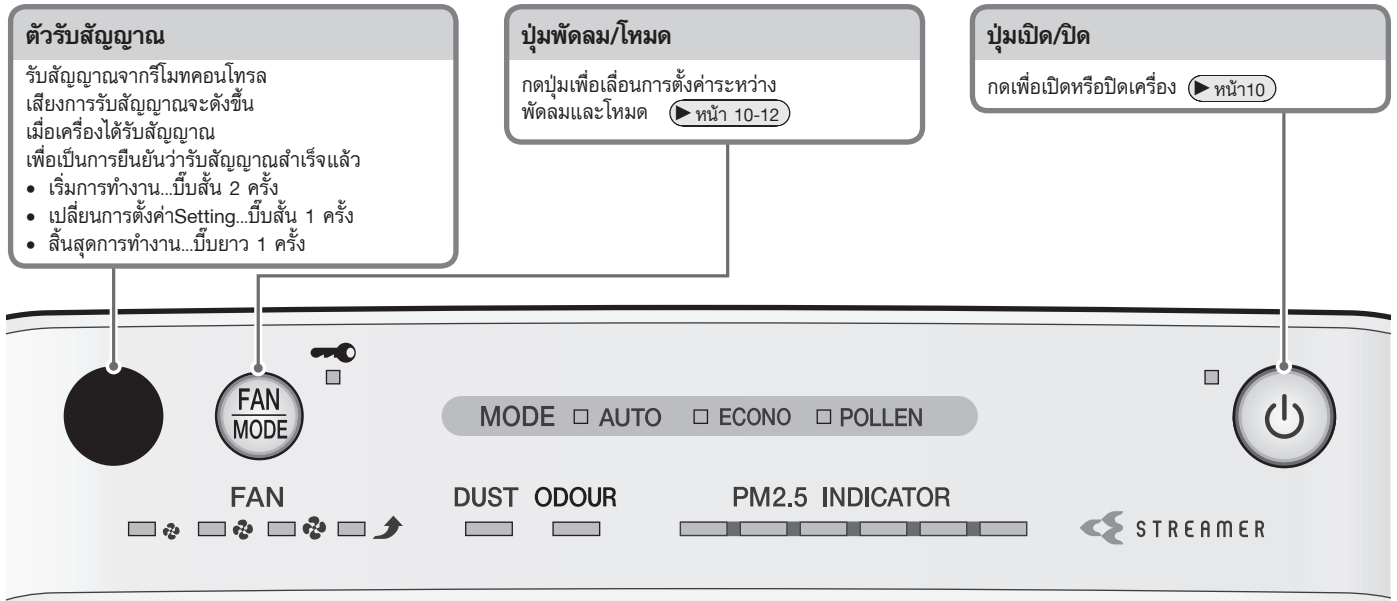

## รีโมทคอนโทรล

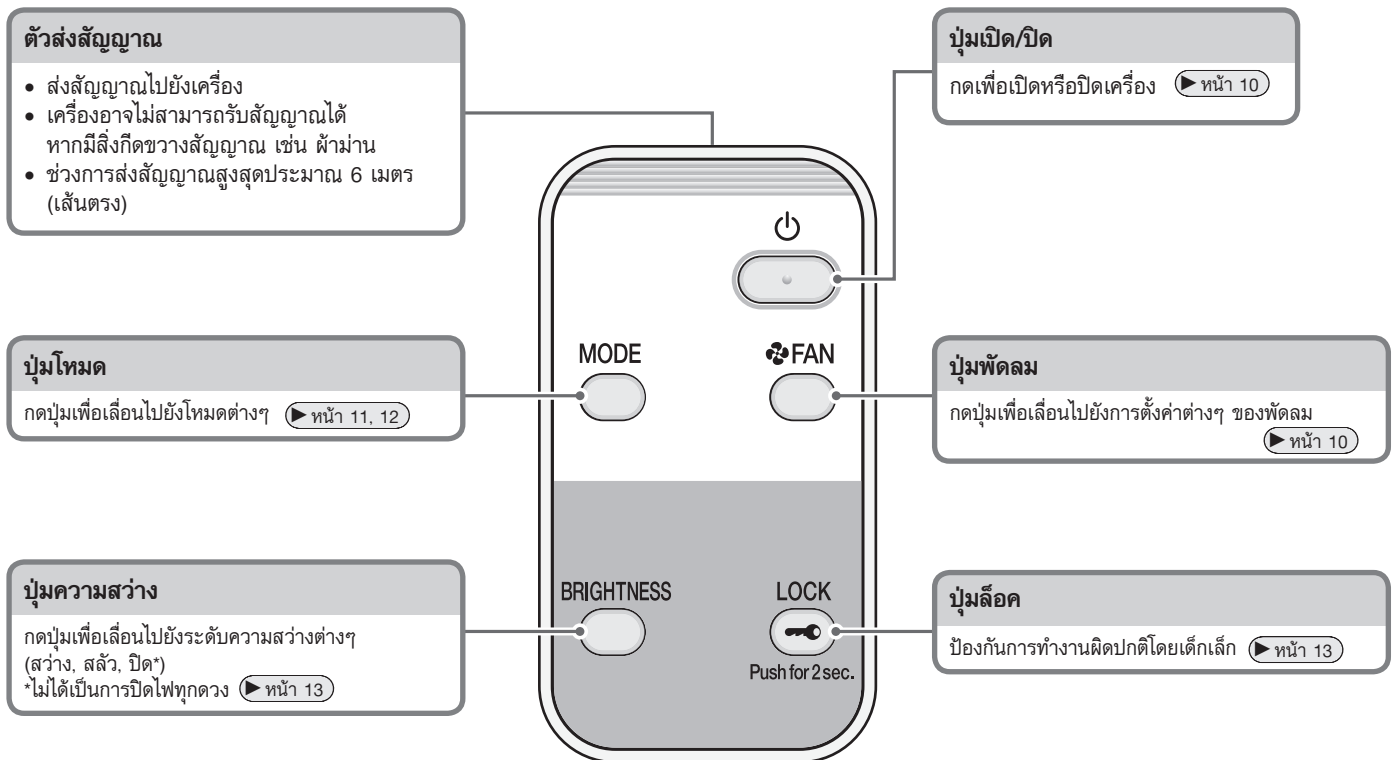

## อุปกรณ์เสริม



คู่มือการใช้งาน ..... 1



รีโมทคอนโทรล ..... 1



ที่เก็บรีโมทคอนโทรล ..... 1

# การเตรียมการก่อนใช้งาน

## 1 การวางตำแหน่งตัวเครื่อง

ก่อนการติดตั้ง ลอกเทปกาวที่ยึดสายไฟ ออกไปทางด้านล่างของตัวเครื่อง และดึงสายไฟออกมา

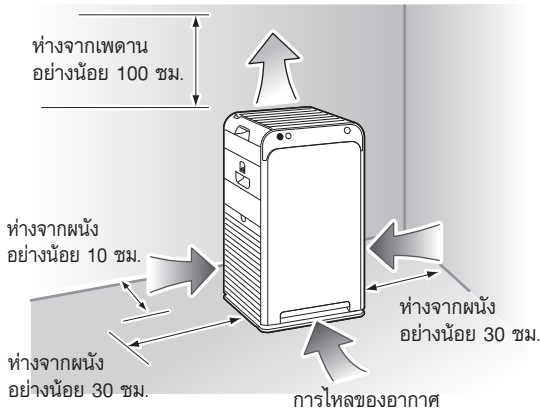
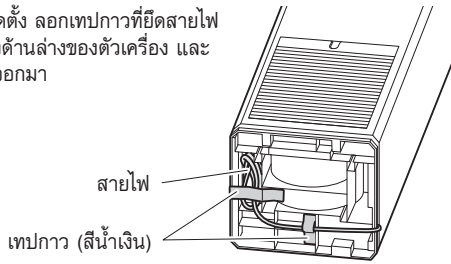

### คำแนะนำเกี่ยวกับการวางตำแหน่งที่เหมาะสม

- เลือกตำแหน่งที่แรงลมจะส่งถึงทุกส่วนของห้อง
- วางบนพื้นที่ยึดแน่น หากวางเครื่องบนพื้นผิวที่ไม่มั่นคง เครื่องอาจมีการสั่นเพิ่มมากขึ้นกว่าปกติ
- หากคุณพบว่าวงจรไฟฟ้าภายในตัวเครื่องหรือสายเคเบิลรบกวนการทำงานของจอภาพโทรทัศน์หรือมีเสียงรบกวนจากวิทยุหรือสเตอริโอที่อยู่ใกล้เคียง ให้ย้ายเครื่องออกให้ห่างจากอุปกรณ์เหล่านั้นอย่างน้อย 2 เมตร วางโทรทัศน์ไว้สายและนาฬิกาที่ควบคุมด้วยคลื่นวิทยุให้ห่างจากตัวเครื่องด้วยเช่นกัน

### ข้อสังเกต

- ในการป้องกันไม่ให้เกิดคราบบนผนัง ให้วางเครื่องโดยมีระยะห่างตามภาพประกอบ อย่างไรก็ตาม เนื่องจากเครื่องจะดูดอากาศสกปรกเข้ามา ผนังบางประเภทจึงอาจเกิดคราบได้ แม้ว่าเราจะวางตำแหน่งเครื่องตามระยะห่างที่แนะนำแล้วก็ตาม
- ในกรณีนี้ ต้องแน่ใจว่าคุณวางเครื่องให้มีระยะห่างจากผนังอย่างเพียงพอ
- เมื่อใช้งานเครื่องเป็นเวลานานในตำแหน่งเดิม ฝุ่นและผนังแวดล้อมอาจเกิดคราบ เนื่องจากมีการดูดอากาศเข้าไปในช่องลมเข้าใกล้กับฐานของตัวเครื่อง ขอแนะนำให้ทำความสะอาดเครื่องเป็นครั้งคราว

## อย่าใช้งานเครื่องในสถานที่ต่อไปนี้

- **วางเครื่องในตำแหน่งที่ถูกแสงแดดโดยตรง**  
(ความสามารถในการรับสัญญาณรีโมทคอนโทรลของตัวรับสัญญาณอาจลดลงหรือตัวเครื่องอาจเกิดการเปลี่ยนสี)
- **ตำแหน่ง ที่ใกล้กับอุปกรณ์ทำความร้อนระบบเผาไหม้ และอุปกรณ์ที่มีอุณหภูมิสูงอื่นๆ**  
(อาจส่งผลให้สีซีดจางหรือเสียหาย)
- **สถานที่ที่มีการใช้สารเคมีและยา เช่น ในโรงพยาบาล โรงงาน ห้องปฏิบัติการทดลอง ร้านเสริมความงาม และห้องล้างอวัยวะ**  
(สารเคมีและตัวทำละลายที่ระเหยออกมานั้นอาจทำให้ชิ้นส่วนกลไกเสื่อมสภาพและเป็นเหตุให้การทำงานผิดปกติ)
- **สถานที่ที่มีคลื่นแม่เหล็กไฟฟ้าในระดับสูง เช่น ใกล้กับเตาแม่เหล็กไฟฟ้า ลำโพง ฯลฯ**  
เครื่องอาจทำงานไม่ถูกต้อง
- **สถานที่ซึ่งมีเขม่าควัน (ฝุ่นละอองสะสม) ที่เกิดจากเทียนเทียนหอม ฯลฯ**  
ประสิทธิภาพของแผ่นกรองอาจลดลง เป็นผลให้ห้องสกปรก เนื่องจากเกิดฝุ่นละอองที่ไม่สามารถดักจับได้

### ห้ามใช้เครื่องสำหรับห้องที่มีส่วนประกอบของซิลิโคน\* ใกล้กับตัวเครื่อง

- \* ผลิตภัณฑ์ดูแลผม (ผลิตภัณฑ์เคลือบป้องกันผมแตกปลาย มูสใส่ผม ทรีทเม้นต์บำรุงผม ฯลฯ) เครื่องสำอาง ผลิตภัณฑ์ระงับเหงื่อ สารต้านไฟฟ้าสถิต สเปรย์กันน้ำ สารเคลือบเงา ผลิตภัณฑ์ทำความสะอาดกระจก ผ้าเช็ดทำความสะอาดด้วยสารเคมี แว็กซ์ ฯลฯ
- หากมีวัตถุซึ่งเป็นฉนวน เช่น ซิลิโคน ติดอยู่ที่เข็มของชุดสตรีมเมอร์ เครื่องจะไม่สร้างการปล่อยสตรีมเมอร์
- แผ่นกรองดักเก็บฝุ่นอาจอุดตันและส่งผลให้ความสามารถในการฟอกอากาศลดลง

### ห้ามใช้ระบบทำความชื้นอัลตราโซนิกหรือเครื่องใช้ไฟฟ้าที่มีลักษณะเดียวกันใกล้กับตัวเครื่อง

แผ่นกรองดักเก็บฝุ่นอาจอุดตันและส่งผลให้ความสามารถในการฟอกอากาศลดลง

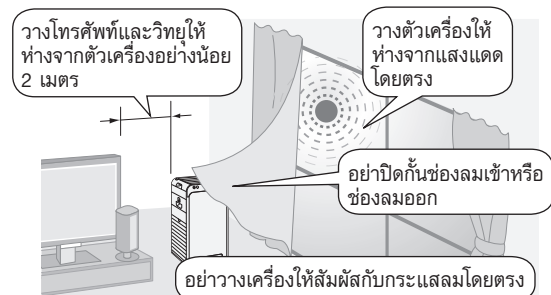

### เกี่ยวกับการปล่อยสตรีมเมอร์และแอคทีฟพลาสมาไอออน

ในบางครั้ง ช่องลมออกอาจมีกลิ่นจางๆ ซึ่งแสดงให้เห็นว่ามีปริมาณของก๊าซไอออนเกิดขึ้น อย่างไรก็ตาม ปริมาณดังกล่าวมีน้อยมากและไม่เป็นอันตรายต่อสุขภาพของคุณ

ผลิตภัณฑ์นี้ไม่สามารถขจัดสารพิษในควันบุหรี่ (คาร์บอนมอนอกไซด์ ฯลฯ)

# การเตรียมการก่อนใช้งาน

## 2 การเตรียมรีโมทคอนโทรล

### 1. ติดที่เก็บรีโมทคอนโทรล

- สอดตะขอของที่เก็บรีโมทคอนโทรลลงในร่องที่ด้านหลังของตัวเครื่อง

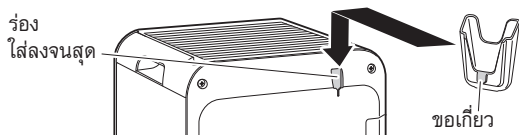

### 2. ลอกแผ่นพลาสติกใสออก

- หลังจากที่ยกแผ่นพลาสติกใสออกแล้ว รีโมทคอนโทรลจะพร้อมสำหรับใช้งาน



### วิธีการใช้งาน

- หันตัวส่งสัญญาณบนรีโมทคอนโทรลไปยังทิศทางของตัวรับสัญญาณบนเครื่อง เครื่องอาจไม่สามารถรับสัญญาณได้ หากมีสิ่งใดกีดขวางสัญญาณ เช่น ฝ่าม่าน
- ช่วงการส่งสัญญาณสูงสุดประมาณ 6 เมตร (เส้นตรง)



### เกี่ยวกับรีโมทคอนโทรล

- ระวังอย่าทำน้ำหกใส่หรือมีน้ำเข้าไปในรีโมทคอนโทรล (อาจเกิดการกัดกร่อนที่ผิดปกติได้)
- การรับสัญญาณอาจมีคุณภาพลดลงในห้องที่ใช้หลอดไฟฟลูออเรสเซนต์ชนิดสตาร์ทเตอร์อิเล็กทรอนิกส์ (หลอดไฟฟลูออเรสเซนต์ ชนิดอินเวอร์เตอร์ ฯลฯ)
- ห้ามใช้ใกล้กับอุปกรณ์ให้แสงสว่าง (ภายใน 1 เมตร) (ความสามารถในการรับสัญญาณรีโมทคอนโทรลของตัวรับสัญญาณอาจลดลงหรือตัวเครื่องอาจเกิดการเปลี่ยนสี)

## 3 เสียบปลั๊กไฟเข้ากับเต้าเสียบ

- ความไวของเซ็นเซอร์ตรวจจับกลิ่นจะแสดงค่าด้วยระดับกลิ่นในช่วงนาที่แรก (โดยประมาณ) หลังจากที่ยกปลั๊กตัวเครื่องเสียบปลั๊กไฟเมื่ออากาศสะอาด (ปราศจากกลิ่น)

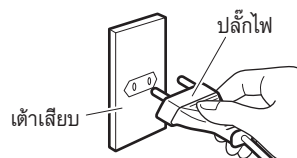

### การเปลี่ยนแบตเตอรี่

1. เลื่อนสลักยึดบนฝาปิดที่ด้านล่างของรีโมทคอนโทรลตามทิศทางของลูกศร
2. ดึงฝาปิดออกมา
3. เปลี่ยนแบตเตอรี่
4. ใส่ฝาปิดกลับเข้าไปในตำแหน่งเดิม

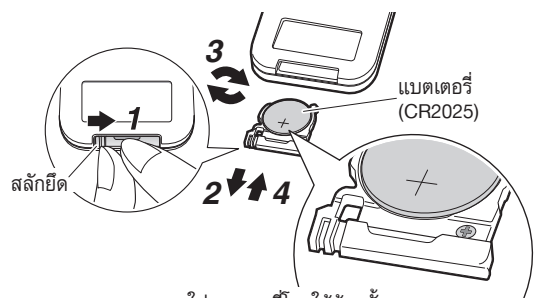

ใส่แบตเตอรี่โดยให้ด้านขั้ว + ของแบตเตอรี่และด้านที่มีเครื่องหมาย ⊕ บนฝาใส่แบตเตอรี่อยู่ในทิศทางเดียวกัน

### เกี่ยวกับแบตเตอรี่

- เก็บแบตเตอรี่ให้ห่างจากมือเด็ก หากมีการผลอกลิ้นแบตเตอรี่เข้าไป ให้รีบไปพบแพทย์โดยทันที
- ในการป้องกันการบาดเจ็บหรือความเสียหายจากการรั่วไหลหรือแตกร้าวของแบตเตอรี่ ให้ถอดแบตเตอรี่ออก เมื่อไม่ได้ใช้งานเป็นเวลานาน
- หากสารอัลคาไลน์ในแบตเตอรี่เข้าตา ห้ามขยี้ตาโดยเด็ดขาด แต่ให้รีบล้างตาด้วยน้ำประปาที่สะอาดโดยทันที แล้วไปพบแพทย์
- ห้ามให้แบตเตอรี่สัมผัสกับความร้อนหรือเปลวไฟ ห้ามถอดประกอบหรือดัดแปลงแบตเตอรี่ อนุญาตให้แบตเตอรี่อาจได้รับความเสียหายและส่งผลให้เกิดการรั่วสะสมความร้อนผิดปกติ หรือระเบิดได้
- เมื่อต้องการทิ้งแบตเตอรี่ ให้พันขั้วแบตเตอรี่ด้วยเทป ฯลฯ (อาจเกิดความร้อน การแตกร้าว หรือเพลิงไหม้ได้ หากเก็บแบตเตอรี่ไว้กับวัตถุโลหะหรือแบตเตอรี่อื่น)
- ปฏิบัติตามกฎหมายระเบียบท้องถิ่นเกี่ยวกับการแยกทิ้งขยะ เมื่อต้องการทิ้งแบตเตอรี่ชนิดกระดุม
- ตามแนวปฏิบัติที่เหมาะสมนั้น คุณควรเปลี่ยนแบตเตอรี่ปีละครั้ง อย่างไรก็ตาม ควรเปลี่ยนแบตเตอรี่ก่อนใหม่ (CR2025) เมื่อการรับสัญญาณอ่อนลง
- แบตเตอรี่ที่ใกล้ถึงวันหมดอายุ อาจต้องเปลี่ยนเร็วขึ้น
- แบตเตอรี่ที่ใส่ให้มาจากโรงงานมีไว้สำหรับใช้งานกับเครื่องในเบื้องต้น และต้องเปลี่ยนหลังจากผ่านไประยะน้อย 1 ปี

# การทำงาน

**⚠ คำเตือน**  
ห้ามปิดเครื่องโดยการดึงปลั๊กออกจากเต้าเสียบ (ความร้อนที่เกิดขึ้นอาจส่งผลให้เกิดเพลิงไหม้หรือไฟดูดได้)

## การทำงาน

### รีโมทคอนโทรล

การทำงานผ่านรีโมทคอนโทรล

### ตัวเครื่อง

การทำงานผ่านแผงควบคุมการทำงาน/แผงสัญญาณไฟบนเครื่อง

คุณสามารถตั้งค่าโดยละเอียดโดยใช้รีโมทคอนโทรลได้

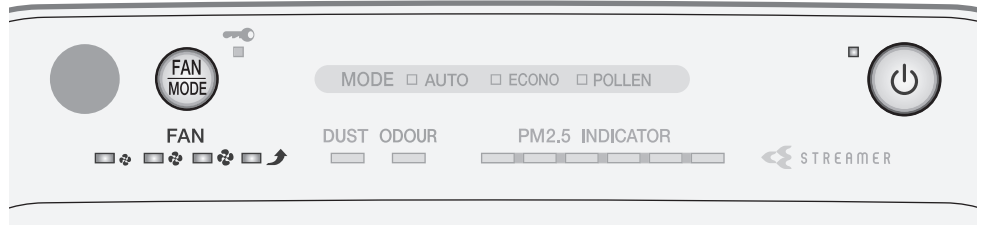
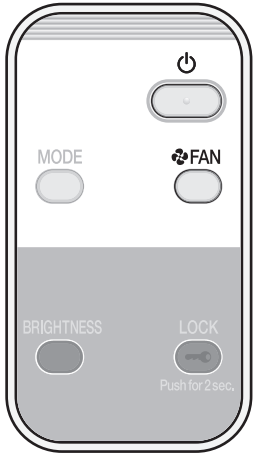

## การใช้งานระบบฟอกอากาศ (เปิด/ปิดการทำงาน)

ทำความสะอาดภายในห้อง

### รีโมทคอนโทรล



- ไฟแสดงการเปิดปิดเครื่อง [สีเขียว] จะสว่างขึ้น
- กดอีกครั้งเพื่อปิด

### ตัวเครื่อง



### ข้อสังเกต

- ห้ามเคลื่อนย้ายเครื่อง หรือใส่หรือถอดชิ้นส่วนของเครื่อง ในขณะที่เครื่องกำลังทำงาน เพราะอาจเกิดการแตกหักหรือการทำงานที่ผิดปกติได้

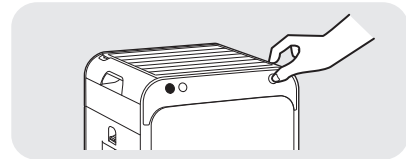

### หมายเหตุ

- เมื่อซื้อสินค้า เครื่องจะถูกตั้งค่าไว้ที่การทำงานในระบบฟอกอากาศ โหมดพัดลมอัตโนมัติ โดยตั้งค่าการตั้งค่าอาคารที่พหุผลสมาไอออนเป็น "เปิด"
- เมื่อถอดปลั๊กตัวเครื่องหรือปิดเครื่อง เครื่องจะทำงานโดยใช้การตั้งค่าก่อนหน้านั้นในครั้งถัดไปที่เปิดเครื่อง
- คุณไม่สามารถเปลี่ยนแปลงการตั้งค่าการทำงานได้ในช่วง 2 วันหลังจากที่เพิ่งเสียบปลั๊กไฟ

## การเปลี่ยนระดับความแรงลม

เลือกการตั้งค่าพัดลมที่ต้องการ

☼\* : เรียบ ☼\* : ต่ำ ☼\* : มาตรฐาน ↻ : เทอร์โบ \* ขนาดของสัญลักษณ์จะแตกต่างกันไปตามการตั้งค่าพัดลม

### รีโมทคอนโทรล



- การกดแต่ละครั้งจะเป็นการเลื่อนไปยังไฟแสดงการทำงานต่างๆ ของพัดลม [สีเขียว]

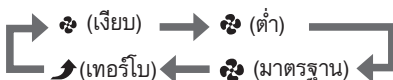

### ตัวเครื่อง



- การกดแต่ละครั้งจะเป็นการเลื่อนไปยังไฟแสดงการทำงานต่างๆ ของพัดลม [สีเขียว] และไฟแสดงโหมด [สีเขียว]

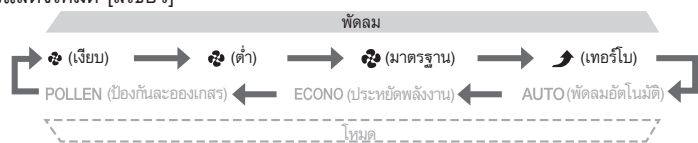

### เกี่ยวกับการตั้งค่าพัดลม



เครื่องจะเป่าลมเบาๆ ออกมา แนะนำให้ใช้ในขณะนอนหลับ  
ในการกำจัดกลิ่นให้หมดไปจากห้องอย่างรวดเร็ว ขอแนะนำให้ตั้งค่าพัดลมเป็นมาตรฐานหรือค่าที่สูงกว่านั้น มิฉะนั้นความสามารถในการกำจัดกลิ่นอากาศลดลง  
อากาศแวดล้อมจะได้รับการฟอกให้สะอาดอย่างรวดเร็วโดยใช้แรงลมสูง ขอแนะนำให้ใช้ในขณะที่คุณทำความสะอาดห้อง

# ฟังก์ชันที่เป็นประโยชน์

## รีโมทคอนโทรล

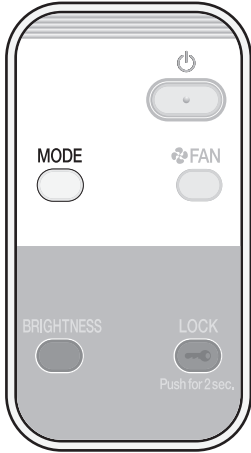

## ตัวเครื่อง

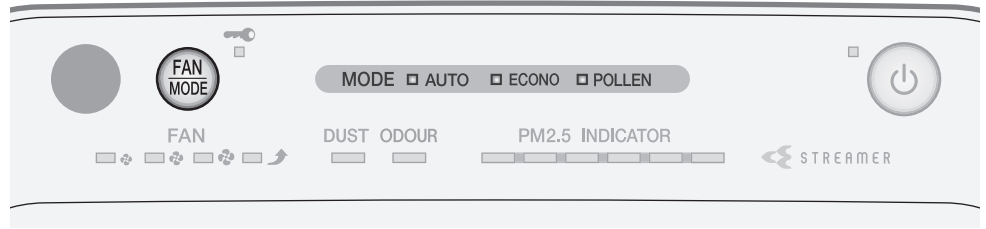

## การใช้งานเครื่องในโหมด

เลือกโหมดให้เหมาะสมกับความต้องการของคุณ  
ความแรงลมจะถูกปรับโดยอัตโนมัติ เมื่อเครื่องทำงานอยู่ในโหมด

### รีโมทคอนโทรล

กด

- การกดแต่ละครั้งจะเป็นการเลื่อนไปยังไฟแสดงโหมดต่างๆ [สีเขียว]



### ตัวเครื่อง

กด

- การกดแต่ละครั้งจะเป็นการเลื่อนไปยังไฟแสดงโหมดต่างๆ [สีเขียว] และไฟแสดงการทำงานต่างๆ ของพัดลม [สีเขียว]

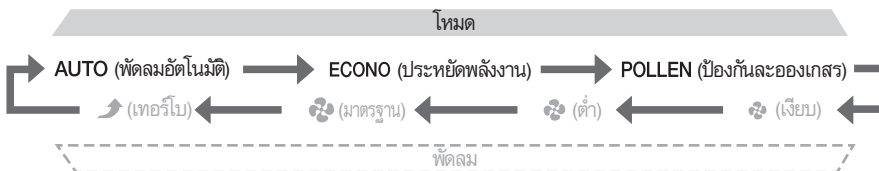

โหมด	การใช้งานและฟังก์ชัน
<b>พัดลมอัตโนมัติ</b>	<p><b>การปรับระดับความแรงลมอัตโนมัติ</b></p> <p>การตั้งค่าพัดลม (เงียบ, ต่ำ, มาตรฐาน, สูง) จะถูกปรับโดยอัตโนมัติตามระดับความสกปรกของอากาศ ความสามารถในการฟอกอากาศจะเพิ่มขึ้นเมื่อระดับความแรงลมเพิ่มขึ้น</p> <ul style="list-style-type: none"> <li>ระดับความสกปรกในอากาศจะสัมพันธ์กับปริมาณฝุ่นและความเข้มข้นของกลิ่นในอากาศแวดล้อม</li> </ul>
<b>ประหยัดพลังงาน</b>	<p><b>การประหยัดพลังงาน</b></p> <p>ในโหมดการประหยัดพลังงานภายในโหมดประหยัดพลังงาน (ECONO) การตั้งค่าพัดลมจะสลับไปมาโดยอัตโนมัติระหว่างเงียบและต่ำเท่านั้น การใช้พลังงาน (*1) และเสียงการทำงานจะลดลง</p> <p>ถ้าอากาศสะอาด โหมดการติดตามตรวจสอบจะทำงานโดยอัตโนมัติหลังจากช่วงหนึ่ง และแนะนำให้ใช้ในช่วงที่นอนหลับ</p> <p>*1 โดยการเปรียบเทียบกับโหมดพัดลมอัตโนมัติ (ประมาณ 10.3Wh) การใช้พลังงานในโหมดประหยัดพลังงาน (ประมาณ 6.7Wh) จะมีค่าน้อยกว่าประมาณ 3.6Wh</p> <p>เงื่อนไขการทดสอบ: การทำงานในพื้นที่ 10 ตารางเมตรเป็นเวลา 1 ชั่วโมง สมมติว่ามีการสูบบุหรี่ 1 มวนทันทีหลังจากที่เปิดเครื่อง</p> <div style="display: flex; justify-content: space-between; align-items: center;"> <div data-bbox="327 1041 635 1294" style="border: 1px solid black; padding: 5px; width: 30%;"> <p style="text-align: center;"><b>โหมดการประหยัดพลังงาน</b></p> <p style="text-align: center;">การตั้งค่าพัดลมจะสลับโดยอัตโนมัติระหว่างเงียบและต่ำ</p> </div> <div data-bbox="678 1064 890 1294" style="text-align: center; width: 30%;"> <p>ถ้าอากาศสะอาดหลังจากช่วงหนึ่ง...</p>  <p>ถ้าตรวจพบฝุ่นละอองหรือกลิ่น...</p> </div> <div data-bbox="941 1041 1436 1294" style="border: 1px solid black; padding: 5px; width: 30%;"> <p style="text-align: center;"><b>โหมดการติดตามตรวจสอบ</b></p> <ul style="list-style-type: none"> <li>พัดลมเริ่มและหยุดการทำงานเป็นระยะๆ มีการติดตามตรวจสอบฝุ่นละอองและกลิ่น</li> <li>ฟังก์ชันต่อไปนี้ปิดการทำงาน จึงช่วยลดการใช้พลังงาน</li> </ul> <div style="display: flex; justify-content: space-around; margin-top: 5px;"> <div style="border: 1px solid black; padding: 2px 5px; border-radius: 5px;">สตรีมเมอร์ <input type="checkbox"/></div> <div style="border: 1px solid black; padding: 2px 5px; border-radius: 5px;">แอคทีฟพลาสมาไอออน <input type="checkbox"/></div> </div> </div> </div> <ul style="list-style-type: none"> <li>เนื่องจากการตั้งค่าพัดลมจำกัดไว้ที่เงียบและต่ำ ความสามารถในการฟอกอากาศจึงลดลง</li> <li>เนื่องจากอากาศไม่ถูกดูดเข้าไปในเครื่อง เมื่อพัดลมหยุดทำงาน ความไวของเซ็นเซอร์ตรวจจับฝุ่นละออง/PM2.5 และเซ็นเซอร์ตรวจจับกลิ่นจะลดลง ในการป้องกันไม่ให้ความไวลดลง ให้ปิดโหมดการติดตามตรวจสอบ <a href="#">▶ หน้า 16</a></li> <li>การตั้งค่าพัดลมจะถูกปรับโดยอัตโนมัติ แต่ไม่สามารถปรับความแรงลมด้วยตนเองได้</li> </ul>
<b>ป้องกันละอองเกสร</b>	<p><b>การลดระดับละอองเกสร</b></p> <p>เครื่องจะสร้างกระแสลมเบาๆ โดยสลับทุกๆ 5 นาทีระหว่างการตั้งค่าพัดลมมาตรฐานและต่ำ เพื่อให้สามารถดูดละอองเกสรเข้าเครื่องและดักจับไว้ ก่อนที่จะตกลงพื้น</p> <ul style="list-style-type: none"> <li>การตั้งค่าพัดลมจะถูกปรับโดยอัตโนมัติ แต่ไม่สามารถปรับความแรงลมด้วยตนเองได้</li> </ul>



# ฟังก์ชันที่เป็นประโยชน์

## รีโมทคอนโทรล

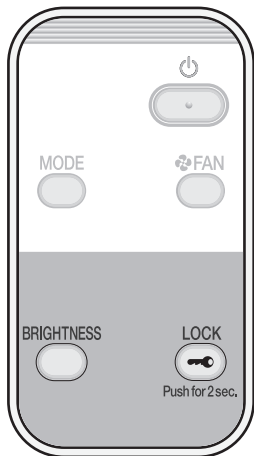

## ตัวเครื่อง

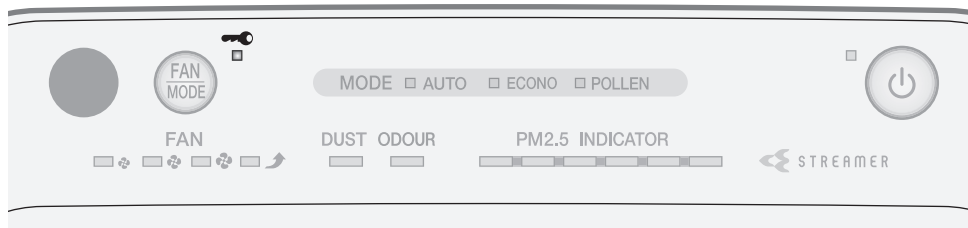

### การใช้ล๊อคป้องกันเด็ก

การทำงานของปุ่มถูกจำกัดเพื่อป้องกันการดำเนินงานที่ผิดปกติโดยเด็กเล็ก

#### รีโมทคอนโทรล

กด ค้างไว้ประมาณ 2 วินาที  
Push for 2sec.

#### ตัวเครื่อง

ไม่สามารถตั้งค่าจากตัวเครื่อง

- กดปุ่ม ค้างไว้เป็นเวลา 2 วินาทีอีกครั้งเพื่อปิดล๊อคป้องกันเด็ก
- เมื่อล๊อคป้องกันเด็กทำงาน การดำเนินงานจะถูกจำกัดไว้ เมื่อมีการกดปุ่มต่างๆ จะมีเพียงเสียง (บี๊บสั้น 3 ครั้ง) ดังขึ้น เพื่อป้องกันการดำเนินงานที่ไม่ถูกต้องโดยเด็กเล็ก

#### หมายเหตุ

- ถ้ามีการถอดปลั๊กเครื่องเมื่อกำลังใช้งานล๊อคป้องกันเด็ก ล๊อคป้องกันเด็กจะปิดลง
- ไฟสัญญาณล๊อคป้องกันเด็ก [สีส้ม] จะสว่างขึ้น เมื่อใช้งานฟังก์ชันนี้

### การปรับความสว่างของไฟบอกสถานะ

ความสว่างของไฟบอกสถานะสามารถปรับได้

#### รีโมทคอนโทรล

กด

#### ตัวเครื่อง

ไม่สามารถตั้งค่าจากตัวเครื่อง

- กดปุ่มเพื่อเลื่อนไปยังการตั้งค่าต่างๆ



#### หมายเหตุ

- ฟังก์ชันนี้จะมีประโยชน์ ถ้าไฟของเครื่องรบกวนคุณในระหว่างที่นอนหลับ ฯลฯ
- ไฟแสดงการเปิด/ปิดเครื่องจะไม่ปิด แม้ว่าจะตั้งค่าความสว่างเป็นปิดก็ตาม ไฟนี้จะถูกตั้งค่าเป็นสลัว
- ถ้ามีการกดปุ่มใดๆ ด้านล่างนี้ เมื่อตั้งค่าความสว่างเป็นปิด ความสว่างจะเปลี่ยนเป็นสลัว และเปลี่ยนกลับเป็นปิดหลังจากเวลาผ่านไปประมาณ 10 วินาที

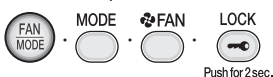

## การตั้งค่าขั้นสูง

หากเสียงฟู่ ของการปล่อยสตรีมเมอร์หรือกลิ่นไอโซนรบกวนคุณ

\*การตั้งค่าเมื่อซื้อเครื่อง

## การตั้งค่าเอาต์พุตสตรีมเมอร์

ปกติ\*

ต่ำ

## ขั้นตอนการตั้งค่า รีโมทคอนโทรล

กดปุ่ม  และ  ค้างไว้เป็นเวลา 3 วินาที เมื่อเครื่องปิด

- ทุกครั้งที่กดปุ่ม  และ  ค้างไว้เป็นเวลา 3 วินาที การตั้งค่าจะสลับไปมาระหว่างปกติและต่ำ

[เมื่อเปลี่ยนการตั้งค่าไปเป็นต่ำ]  
เสียงบีบลิ้นจะดังขึ้นและไฟแสดงการทำงานของสตรีมเมอร์จะกะพริบเป็นเวลา 5 วินาที

[เมื่อเปลี่ยนการตั้งค่าไปเป็นปกติ]  
เสียงบีบลิ้นจะดังขึ้นและไฟแสดงการทำงานของสตรีมเมอร์จะสว่างเป็นเวลา 5 วินาที



## สถานะการทำงานของสตรีมเมอร์

การตั้งค่าเอาต์พุตสตรีมเมอร์		ปกติ	ต่ำ
พัดลม	เจียบ, ต่ำ	เปิด-ปิด*	ปิด
	มาตรฐาน		เปิด-ปิด*
	เทอร์โบ	เปิด	เปิด
โหมด	พัดลมอัตโนมัติ, ป้องกันละอองเกสร	เปิด-ปิด*	เปิด-ปิด*
	ประหยัดพลังงาน		ปิด

\*สถานะเปิด-ปิดการทำงานของสตรีมเมอร์  
หมายความว่าสตรีมเมอร์จะเปิดและปิดโดยอัตโนมัติขึ้นอยู่กับระดับความสกปรกของอากาศและการตั้งค่าพัดลม

- ไฟแสดงการทำงานของสตรีมเมอร์จะดับลง เมื่อปิดการทำงานของสตรีมเมอร์

## หมายเหตุ

- ขอแนะนำให้ตั้งค่าสตรีมเมอร์เป็นปกติ เนื่องจากความสามารถในการกำจัดกลิ่นจะลดลงเมื่อตั้งค่าเป็นต่ำ
- เครื่องจะจดจำการตั้งค่า แม้ว่าจะมีการถอดปลั๊กเครื่องก็ตาม

เมื่อคุณต้องการปิดการทำงานของเอาต์พุตแอคทีฟพลาสมาไอออน

\*การตั้งค่าเมื่อซื้อเครื่อง

## การตั้งค่าเอาต์พุตแอคทีฟพลาสมาไอออน

เปิด\*

ปิด

## ขั้นตอนการตั้งค่า รีโมทคอนโทรล

กดปุ่ม  และ  ค้างไว้เป็นเวลา 3 วินาที เมื่อเครื่องปิด

- ทุกครั้งที่กดปุ่ม  และ  ค้างไว้เป็นเวลา 3 วินาที การตั้งค่าจะสลับไปมาระหว่างเปิดและปิด

[เมื่อเปลี่ยนการตั้งค่าไปเป็นปิด]  
เสียงบีบลิ้นจะดังขึ้นและไฟแสดงฝุ่นละออง และไฟแสดงเซ็นเซอร์ตรวจจับกลิ่นจะกะพริบเป็นสีเขียวเป็นเวลา 5 วินาที

[เมื่อเปลี่ยนการตั้งค่าไปเป็นเปิด]  
เสียงบีบลิ้นจะดังขึ้นและไฟแสดงฝุ่นละออง และไฟแสดงเซ็นเซอร์ตรวจจับกลิ่นจะสว่างเป็นสีเขียวเป็นเวลา 5 วินาที



## หมายเหตุ

- เครื่องจะจดจำการตั้งค่า แม้ว่าจะมีการถอดปลั๊กเครื่องก็ตาม
- เมื่อตั้งค่าเป็นปิด การปล่อยแอคทีฟพลาสมาไอออนจะหยุดลง อย่างไรก็ตาม การกำจัดฝุ่นละอองและกลิ่นจะยังคงทำงานต่อไป
- ถ้ากลิ่นไอโซนรบกวนคุณ ให้ตั้งค่าเอาต์พุตแอคทีฟพลาสมาไอออนเป็นเปิด
- หากกลิ่นไอโซนยังคงรบกวนคุณ แม้หลังจากตั้งเอาต์พุตเป็นปิดแล้วก็ตาม ให้ตั้งค่าเอาต์พุตสตรีมเมอร์เป็นต่ำ

# การตั้งค่าขั้นสูง

เมื่อความไวของเซ็นเซอร์ตรวจจับฝุ่นละออง/PM2.5 ไม่เป็นไปตามความต้องการของคุณ

\*การตั้งค่าเมื่อซื้อเครื่อง

## การตั้งค่าความไวเซ็นเซอร์ตรวจจับฝุ่นละออง/PM2.5

สูง

ปกติ\*

ต่ำ

ขั้นตอนการตั้งค่า



รีโมทคอนโทรล

ตัวเครื่อง

1. กดปุ่ม  บนเครื่องค้างไว้เป็นเวลาประมาณ 5 วินาที เมื่อมีเสียงบี๊บสั้นดังขึ้น กด  บนรีโมทคอนโทรล พร้อมกับกด  บนตัวเครื่อง

- การเปลี่ยนแปลงการตั้งค่านี้สามารถทำได้ เมื่อเครื่องเปิดหรือปิด

2. ปลดปล่อยปุ่มทั้งสองเมื่อเสียงบี๊บสั้นดังขึ้น

- หนึ่งในไฟแสดงการทำงานของพัดลม (, , ) จะกะพริบเป็นเวลาประมาณ 5 วินาที จากนั้นไฟที่เกี่ยวข้องกับความไวที่ตั้งค่าไว้ในขณะนั้นจะสว่างขึ้น

3. กดปุ่ม  บนตัวเครื่องเพื่อเปลี่ยนการตั้งค่าความไว

- การกดแต่ละครั้งจะเป็นการเลื่อนไปยังไฟแสดงการทำงานต่างๆ ของพัดลม ซึ่งช่วยให้คุณเปลี่ยนแปลงค่าความไวได้

ในการตั้งค่าความไว สูง

▶ เลือกไฟแสดงการทำงานของพัดลม  (เทอร์โบ)

ในการตั้งค่าความไว ต่ำ

▶ เลือกไฟแสดงการทำงานของพัดลม  (ต่ำ)

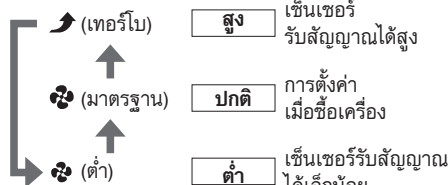

- การตั้งค่าจะแสดงโดยใช้ไฟแสดงการทำงานของพัดลม ถ้าไฟแสดงการทำงานของพัดลมไม่เปลี่ยนแปลง ให้ถอดปลั๊กออก แล้วรอเป็นเวลานานอย่างน้อย 5 วินาที แล้วจึงเสียบปลั๊กกลับเข้าไปใหม่ และทำซ้ำขั้นตอนข้างบนตั้งแต่เริ่มต้น

4. กด  บนรีโมทคอนโทรล หลังจากเลือกการตั้งค่าใหม่

- เสียงบี๊บสั้นจะดังขึ้นและการตั้งค่าใหม่จะกะพริบ ถอดปลั๊กออกขณะที่ไฟกำลังกะพริบ แล้วรออย่างน้อย 5 วินาที จากนั้นเสียบปลั๊กอีกครั้ง ในตอนนี้การตั้งค่าเสร็จสมบูรณ์แล้ว
- ถ้าไม่ได้ดำเนินการขั้นตอนนี้ เครื่องจะไม่กลับไปเป็นโหมดการทำงานปกติ

### หมายเหตุ

- เครื่องจะจดจำการตั้งค่า แม้ว่าจะมีการถอดปลั๊กเครื่องก็ตาม

ถ้าคุณต้องการปิดโหมดการติดตามตรวจสอบ (ภายในโหมดประหยัดพลังงาน)

\*การตั้งค่าเมื่อซื้อเครื่อง

## การตั้งค่าโหมดภายในโหมดประหยัดพลังงาน

เปิดการติดตาม  
ตรวจสอบ\*

ปิดการติดตาม  
ตรวจสอบ

ขั้นตอนการตั้งค่า

รีโมทคอนโทรล

ตัวเครื่อง

1. กดปุ่ม  บนเครื่องค้างไว้เป็นเวลาประมาณ 5 วินาที เมื่อมีเสียงบี๊บสั้นดังขึ้น กด  บนรีโมทคอนโทรล พร้อมกับกด  บนตัวเครื่อง

- การเปลี่ยนแปลงการตั้งค่านี้สามารถทำได้ เมื่อเครื่องเปิดหรือปิด

2. ปลดปุ่มทั้งสองเมื่อเสียงบี๊บสั้นดังขึ้น

- ไฟแสดงการทำงานพัลลม  (สีเขียว) และไฟแสดงโหมดประหยัดพลังงานจะสว่าง หลังจากกะพริบเป็นเวลาประมาณ 5 วินาที ไฟแสดงโหมดประหยัดพลังงานจะสว่างหรือกะพริบ ขึ้นอยู่กับสถานะเปิด/ปิดของโหมดการติดตามตรวจสอบ

3. กดปุ่ม  บนตัวเครื่องเพื่อเปลี่ยนการตั้งค่า

- การกดปุ่มแต่ละครั้งจะเป็นการเปิดหรือปิดไฟแสดงโหมดประหยัดพลังงาน (ไฟแสดงการทำงานพัลลม  (สีเขียว) จะยังคงสว่างอยู่)

ในการ **เปิด** โหมดการติดตามตรวจสอบ

▶ ให้เปิดไฟแสดงโหมดประหยัดพลังงาน

 ECONO

 เปิด

การตั้งค่า  
เมื่อซื้อเครื่อง

ในการ **ปิด** โหมดการติดตามตรวจสอบ

▶ ให้ปิดไฟแสดงโหมดประหยัดพลังงาน

 ECONO

 ปิด

- การตั้งค่าจะแสดงโดยใช้ไฟแสดงโหมดประหยัดพลังงาน ถ้าไฟแสดงโหมดประหยัดพลังงานไม่เปลี่ยนแปลง ให้ถอดปลั๊กออก แล้วรอเป็นเวลาอย่างน้อย 5 วินาที แล้วจึงเสียบปลั๊กกลับเข้าไปใหม่ และทำซ้ำขั้นตอนข้างต้น

4. กด  บนรีโมทคอนโทรล หลังจากทำการตั้งค่าใหม่

- เสียงบี๊บสั้นจะดังขึ้นและไฟแสดงการทำงานพัลลม  (สีเขียว) จะกะพริบ เมื่อเปิดโหมดการติดตามตรวจสอบ ไฟแสดงโหมดประหยัดพลังงานจะกะพริบด้วย ถอดปลั๊กออกขณะที่ไฟกำลังกะพริบ แล้วรออย่างน้อย 5 วินาที จากนั้นเสียบปลั๊กอีกครั้ง ในตอนนี้การตั้งค่าเสร็จสมบูรณ์แล้ว
- ถ้าไม่ได้ดำเนินการขั้นตอนนี้ เครื่องจะไม่กลับไปเป็นโหมดการทำงานปกติ

### หมายเหตุ

- เครื่องจะจดจำการตั้งค่า แม้ว่าจะมีการถอดปลั๊กเครื่องก็ตาม

# การบำรุงรักษา

## ⚠ คำเตือน

ก่อนทำความสะอาดและบำรุงรักษา ต้องแน่ใจว่าได้ถอดปลั๊กออกแล้ว (อาจทำให้เกิดไฟดูดและเกิดการบาดเจ็บได้)

### หน้ากากช่องลมออก

#### เมื่อเกิดปัญหาความสกปรก

**เช็ด**

- เช็ดสิ่งสกปรกด้วยผ้านุ่มชุบน้ำหมาดๆ แล้วล้างออกด้วยน้ำ
- ห้ามใช้แปรงขนแข็ง ฯลฯ (อาจเกิดการแตกหักได้)
- เมื่อมีคราบสกปรกสะสมอยู่มาก ให้แช่ชิ้นส่วนทิ้งไว้ในน้ำที่ค่อนข้างอุ่นหรือน้ำอุณหภูมิห้องที่ผสมกับน้ำยาทำความสะอาดเครื่องครัวที่มีฤทธิ์เป็นกลาง จากนั้นล้างน้ำยาทำความสะอาดออกให้หมดจดด้วยน้ำเปล่า แล้วตากชิ้นส่วนนั้นในร่มจนแห้ง

#### ซักล้าง/ล้างน้ำ

##### การถอด

วางนิ้วมือตรงร่องด้านบนของเครื่องและยกขึ้น

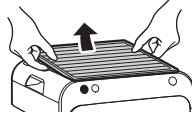

##### การใส่

ระมัดระวังโดยใส่ด้านที่ถูกต้องและใส่เข้าที่ให้แน่น

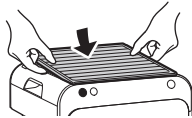

### ตัวเครื่อง

#### เมื่อเกิดปัญหาความสกปรก

**เช็ด**

- เช็ดสิ่งสกปรกด้วยผ้านุ่มชุบน้ำหมาดๆ
- เมื่อมีคราบสกปรกสะสมอยู่มาก ให้จุ่มผ้าในน้ำยาทำความสะอาดเครื่องครัวที่มีฤทธิ์เป็นกลาง และเช็ดสิ่งสกปรกออก
- ห้ามใช้แปรงขนแข็ง ฯลฯ (อาจเกิดความเสียหายได้)

### แผ่นกรองอากาศชั้นต้น (ด้านหน้า/ด้านซ้าย/ด้านขวา)

#### ประมาณทุก 2 สัปดาห์

##### ดูดฝุ่น

##### ซักล้าง/ล้างน้ำ

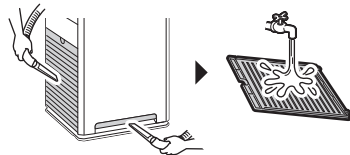

- หลังจากกำจัดฝุ่นละอองโดยใช้เครื่องดูดฝุ่นแล้ว ให้ถอดแผ่นกรองออกมาแล้วล้างด้วยน้ำ จากนั้นตากเอาไว้ในร่มจนแห้ง
- ใช้แปรงขนนุ่ม เมื่อทำความสะอาดช่องว่างในตะแกรง

##### ข้อสังเกต

- ห้ามใช้ไม้พินสาลีหรือแปรงขนแข็ง ฯลฯ (แผ่นกรองอาจแตกหักบางส่วนได้)
- อย่าออกแรงมากเกินไป (แผ่นกรองอาจแตกหัก/เสียหายบางส่วนได้)

- เมื่อมีคราบสกปรกสะสมอยู่มาก ให้แช่ชิ้นส่วนทิ้งไว้ในน้ำที่ค่อนข้างอุ่นหรือน้ำอุณหภูมิห้องที่ผสมกับน้ำยาทำความสะอาดเครื่องครัวที่มีฤทธิ์เป็นกลาง จากนั้นล้างน้ำยาทำความสะอาดออกให้หมดจดด้วยน้ำเปล่า แล้วตากชิ้นส่วนนั้นในร่มจนแห้ง

##### การถอด

จับส่วนที่เร้าเข้าไปในแผ่นกรองอากาศชั้นต้นแล้วดึงออกมา

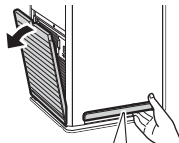

- 1 จับส่วนปลายที่เหลืออยู่ของแผ่นกรองอากาศชั้นต้นด้วยนิ้วโป้ง



##### การใส่

สอดตะขอ (2 จุด) ลงในเครื่อง และกดจนกว่าจะได้ยินเสียงยึดเข้าที่

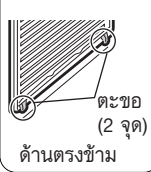

สอดตะขอ (1 จุด) ลงในเครื่อง ดันส่วนปลายทั้งสองด้านจนกว่าจะยึดเข้าที่อย่างแน่นหนา

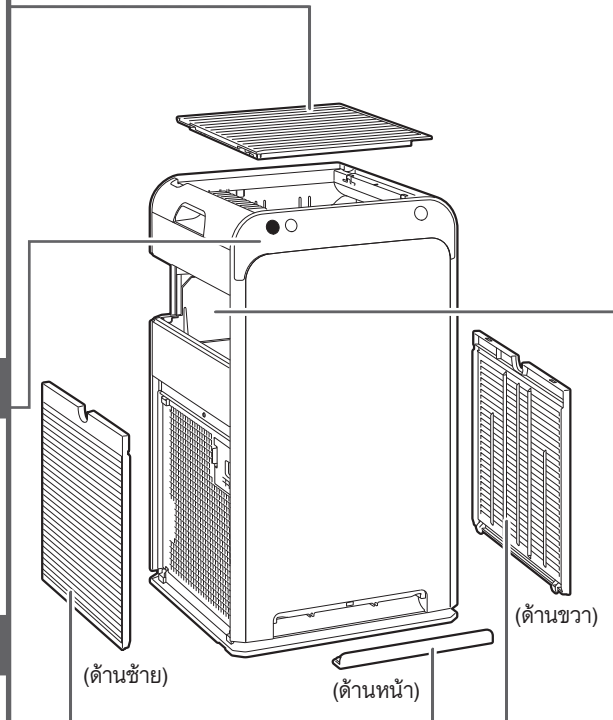
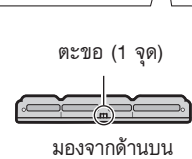

### เซ็นเซอร์ตรวจจับฝุ่นละออง/PM2.5

#### เมื่อมีฝุ่นละอองสะสม

##### ดูดฝุ่น

- 1 ถอดแผ่นกรองอากาศชั้นต้น (ด้านซ้าย)
- 2 ดูดฝุ่นที่ติดอยู่บนช่องลมเข้าของเซ็นเซอร์ตรวจจับฝุ่นละออง/PM2.5 โดยใช้เครื่องดูดฝุ่นที่ใส่หัวดูดสำหรับพื้นที่ยากจะเข้าถึง หรืออุปกรณ์ที่คล้ายคลึงกัน

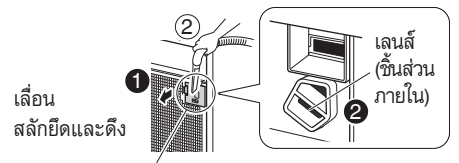

ช่องลมเข้าของเซ็นเซอร์ตรวจจับฝุ่นละออง/PM2.5

#### ประมาณทุก 3 เดือน

**เช็ด**

- 1 ถอดแผ่นกรองอากาศชั้นต้น (ด้านซ้าย) และฝาปิดช่องลมเข้าของเซ็นเซอร์ตรวจจับฝุ่นละออง/PM2.5
- 2 เช็ดเลนส์ด้วย ไม้พินสาลีที่แห้ง

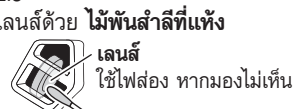

ใช้เครื่องดูดฝุ่นที่ใส่หัวดูดสำหรับพื้นที่ยากจะเข้าถึง หรือ อุปกรณ์ที่คล้ายคลึงกันเพื่อดูดฝุ่นที่สะสมรอบๆ เลนส์ออกมา

- 3 ใส่ฝาปิดกลับเข้าที่ให้แน่นหนา (เครื่องอาจทำงานผิดปกติ ถ้าฝาปิดไม่เข้าที่)

## ⚠ คำเตือน

- ห้ามใช้น้ำมันเชื้อเพลิง น้ำมันเบนซิน ทินเนอร์ สารขัด พาราฟิน แอลกอฮอล์ ฯลฯ (อาจทำให้เกิดไฟดูด เพลิงไหม้ หรือตัวเครื่องแตกร้าวได้)
- ห้ามล้างตัวเครื่องหลักด้วยน้ำ (อาจทำให้เกิดไฟดูด เพลิงไหม้ หรือการทำงานผิดปกติ/ตัวเครื่องแตกร้าวได้)

### ชุดแผ่นกรองขจัดกลิ่น

เมื่อเกิดปัญหาเกี่ยวกับกลิ่นหรือฝุ่นละออง

#### ดูดฝุ่น

#### ห้ามใช้น้ำ

- นำออกจากเครื่องพร้อมโครงและกำจัดฝุ่นละอองโดยใช้เครื่องดูดฝุ่น
- ถ้ามีปัญหาเรื่องกลิ่น ให้ฉีดพ่นผิวหน้าเบาๆ ด้วยอุปกรณ์พ่นละอองน้ำ ฯลฯ แล้ววางชิ้นส่วนนั้นให้แห้งในบริเวณที่ร่มซึ่งมีการระบายอากาศได้ดี (ประมาณ 1 วัน)
- ห้ามขัดถูพื้นผิว
- ห้ามใช้น้ำเมื่อทำความสะอาด (ถ้ามีการใช้น้ำ ชิ้นส่วนนี้จะเสียหายและไม่สามารถใช้งานได้) ▶ หน้า 22

ห้ามถอดแผ่นกรองขจัดกลิ่นออกจากโครง

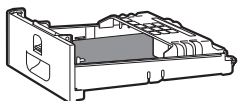
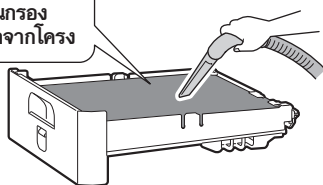

#### การถอด

จับที่สลักยึดและที่จับชุดแผ่นกรองขจัดกลิ่นและดึงออก

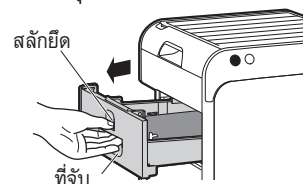

#### การใส่

ใส่ชุดแผ่นกรองขจัดกลิ่นเข้าไปจนสุด



- ถ้ามีการถอดชุดแผ่นกรองขจัดกลิ่นหรือติดตั้งไม่ถูกต้อง ไฟแสดงเซ็นเซอร์ตรวจจับกลิ่นจะกะพริบ

### แผ่นกรองดักเก็บฝุ่น

ประมาณทุก 10 ปี **เปลี่ยน**

#### ห้ามใช้น้ำ

#### ห้ามดูดฝุ่น

- ห้ามใช้เครื่องดูดฝุ่นหรือใช้น้ำเมื่อทำความสะอาด (ถ้าแผ่นกรองเสียหายหรือมีช่องเปิด ฯลฯ ฝุ่นจะผ่านเข้าไปในแผ่นกรอง และทำให้ความสามารถในการดักเก็บฝุ่นลดลง)

#### เกี่ยวกับระยะเวลาในการเปลี่ยนชิ้นส่วน

- ระยะเวลาในการเปลี่ยนชิ้นส่วนจะขึ้นอยู่กับรูปแบบการใช้งานและสถานที่ติดตั้งเครื่อง ถ้ามีการใช้เครื่องเป็นประจำทุกวันภายในบ้าน ซึ่งมีการสูบบุหรี่ 5 มวนในแต่ละวัน ควรเปลี่ยนแผ่นกรองทุกๆ 10 ปี (การคำนวณนี้อ้างอิงจากวิธีการทดสอบตามมาตรฐาน JEM1467 ของ Japan Electrical Manufacturers Association) หากอากาศแวดล้อมสกปรกมาก อาจจะต้องเปลี่ยนแผ่นกรองบ่อยขึ้น ถ้าแผ่นกรองไม่สามารถใช้งานได้ แสดงว่าถึงเวลาที่ต้องเปลี่ยนแผ่นกรองใหม่แล้ว

#### เกี่ยวกับการซื้อและกำจัดทิ้ง

- โปรดดูที่ “ชิ้นส่วนที่จำหน่ายแยกต่างหาก” ▶ หน้า 20

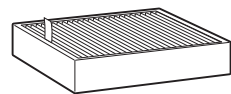

#### การถอด

- 1 ถอดชุดแผ่นกรองขจัดกลิ่น
- 2 ดึงแถบป้ายขึ้น
- 3 จับที่ด้านล่างของแผ่นกรองดักเก็บฝุ่นและยกออกมา

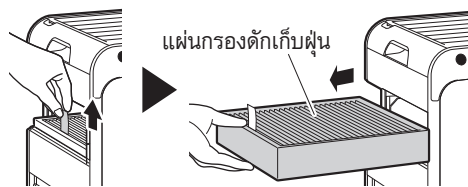

#### การใส่

- 1 ติดตั้งแผ่นกรองดักเก็บฝุ่นใหม่ ระวังระวังโดยใส่ด้านที่ถูกต้อง



- 2 ใส่ชุดแผ่นกรองขจัดกลิ่น

### ข้อสังเกต

- ต้องแน่ใจว่าได้ใส่แผ่นกรองดักเก็บฝุ่นและชุดแผ่นกรองขจัดกลิ่นลงในเครื่อง เมื่อเครื่องทำงาน หากไม่ได้ใส่ชิ้นส่วนเหล่านี้เมื่อเครื่องทำงาน อาจเกิดการแตกหัก/การทำงานผิดปกติได้
- ปฏิบัติตามคำแนะนำด้านล่างเพื่อป้องกันสิ่งขีดจางหรือเสียหาย
  - ถ้ามีการใช้สารทำความสะอาด ต้องแน่ใจว่าได้เช็ดออกจนหมดจดและไม่มีสารตกค้าง
  - ถ้าใช้น้ำร้อน ต้องแน่ใจว่าอุณหภูมิของน้ำต้องเท่ากับ 40°C หรือน้อยกว่า
  - ห้ามตากชิ้นส่วนให้แห้งโดยถูกแสงแดดโดยตรง
  - ห้ามใช้เครื่องเป่าผมเป่าชิ้นส่วนให้แห้ง
  - ห้ามให้ชิ้นส่วนถูกเปลวไฟ
- ถ้าใช้เครื่องดูดฝุ่น ต้องแน่ใจว่าไม่มีการใช้แรงกดหรือกระแทกกับชิ้นส่วน (อาจเกิดการชำรุดเสียหายได้)



# การบำรุงรักษา

## ⚠ คำเตือน

ก่อนทำความสะอาดและบำรุงรักษา ต้องแน่ใจว่าได้ถอดปลั๊กออกแล้ว (อาจทำให้เกิดไฟดูดและเกิดการบาดเจ็บได้)

### การเปลี่ยนชุดสตรึมเมอร์

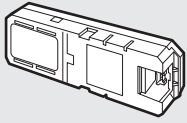

#### ถ้าไฟแสดงการทำงานสตรึมเมอร์กะพริบ

โดยปกติจะไม่จำเป็นต้องเปลี่ยนชุดสตรึมเมอร์ อย่างไรก็ตาม ขึ้นอยู่กับว่าเครื่องนี้ถูกนำไปใช้งานที่ใด (สถานที่ซึ่งมีน้ำมัน หรือเต็มไปด้วยฝุ่นละอองและความชื้น หรือมีการใช้สเปรย์และสารเคมี ฯลฯ) การเปลี่ยนชุดอุปกรณ์อาจเป็นสิ่งจำเป็น ▶ หน้า 21  
โปรดติดต่อร้านค้าที่คุณซื้อผลิตภัณฑ์

**1. ถอดแผ่นกรองอากาศชั้นต้นทางด้านซ้ายออกจากด้านหลังตัวเครื่อง** ▶ หน้า 17

**2. พลิกแผ่นป้องกันขึ้น แล้วถอดฝาปิดชุดสตรึมเมอร์ออกมา**

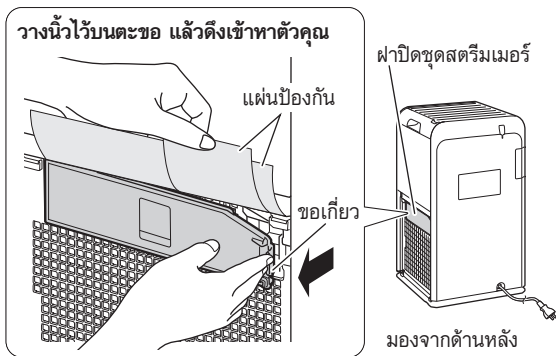

**3. ถอดชุดสตรึมเมอร์**

① ถอดหัวต่อชุดสตรึมเมอร์

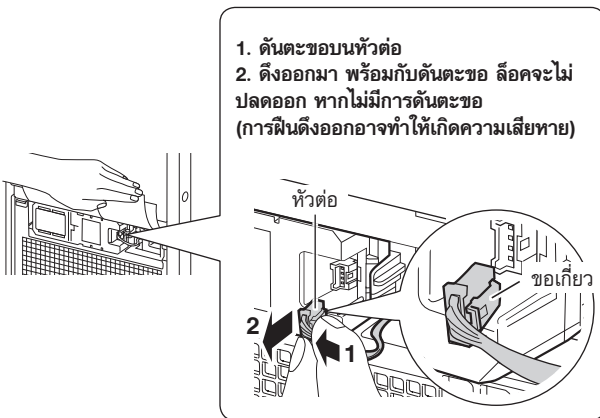

② กดด้านซ้ายของชุดสตรึมเมอร์ เพื่อให้ด้านขวายื่นออกมา

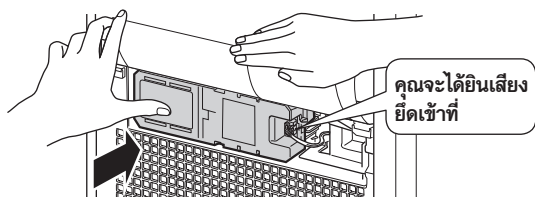

③ ถอดชุดสตรึมเมอร์

**4. ติดตั้งชุดสตรึมเมอร์ใหม่**

① ใส่ชุดสตรึมเมอร์จากทางด้านซ้าย และดันจนกระทั่งได้ยินเสียงยึดเข้าที่ของตะขอ

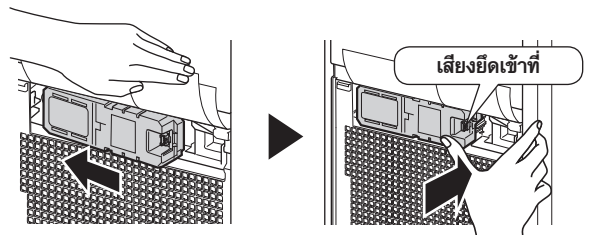

② ต้องแน่ใจว่าตะขอหันไปทางขวา แล้วเสียบหัวต่อเข้าไปให้ลึกที่สุดเท่าที่ทำได้

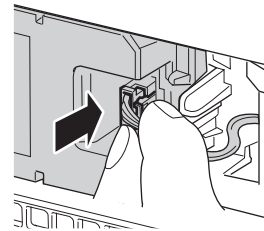

**5. ติดตั้งฝาปิดชุดสตรึมเมอร์**

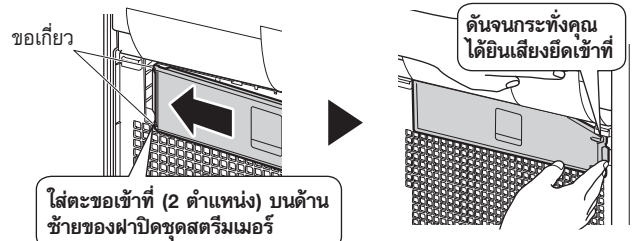

ใส่ตะขอเข้าที่ (2 ตำแหน่ง) บนด้านซ้ายของฝาปิดชุดสตรึมเมอร์

- ต้องแน่ใจว่าคุณไม่ได้ยึดสายของหัวต่อ
- ถ้าไม่ได้ใส่ฝาปิดชุดสตรึมเมอร์อย่างถูกต้อง สวิตซ์ความปลอดภัยจะเริ่มทำงาน และทำให้เครื่องไม่สามารถทำงานได้

**6. ติดตั้งแผ่นกรองอากาศชั้นต้น** ▶ หน้า 17

**7. เสียบปลั๊กไฟ พร้อมกับกดปุ่ม  บนเครื่อง และรอจนกว่าเสียงบี๊บสั้นจะดังขึ้น**

- ไฟแสดงการทำงานสตรึมเมอร์จะดับลง
- ถ้าคุณปล่อยปุ่ม  และพยายามใช้งาน ก่อนที่เสียงบี๊บสั้นจะดังขึ้น ไฟแสดงการทำงานสตรึมเมอร์จะกะพริบอีกครั้ง
- ถ้าคุณทำตามขั้นตอนนี้ และไฟแสดงการทำงานสตรึมเมอร์ยังคงกะพริบ โปรดตรวจสอบว่าใส่หัวต่อถูกต้องแล้วหรือไม่



## ชั้นส่วนที่จำหน่ายแยกต่างหาก

## โปรดติดต่อร้านค้าที่คุณซื้อผลิตภัณฑ์

## ชั้นส่วนที่เปลี่ยนได้

แผ่นกรองดักเก็บฝุ่น (แผ่นกรองไฟฟ้าสถิต HEPA) (1 ชั้น)

รุ่น: KAFP080B4E

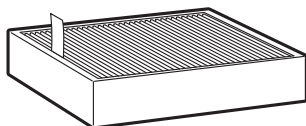

- เปลี่ยนประมาณทุก 10 ปี
- ดักจับฝุ่นละอองและละอองเกสร

- หากไม่ทำความสะอาดอย่างถูกต้องอาจส่งผลดังนี้:
  - ความสามารถในการฟอกอากาศลดลง
  - ความสามารถในการขจัดกลิ่นลดลง
  - ส่งกลิ่นไม่พึงประสงค์
- ปฏิบัติตามกฎระเบียบท้องถิ่นเกี่ยวกับการแยกทิ้งขยะ เมื่อต้องการทิ้งแผ่นกรองดักเก็บฝุ่น (ผลิตจากโพลีเอสเตอร์และโพลีโพรพิลีน)

## เมื่อไม่ได้ใช้งานเครื่องเป็นเวลานาน

## 1. ถอดปลั๊กออก

2. ทำความสะอาดชั้นส่วน [▶ หน้า 17, 18](#)

- โดยเฉพาะส่วนประกอบที่ทำความสะอาดโดยใช้น้ำควรทิ้งไว้ให้แห้งสนิท (ความชื้นที่เหลืออยู่อาจทำให้เกิดเชื้อราได้)

## 3. คลุมช่องลมออกและช่องเปิดอื่นๆ ด้วยถุงพลาสติกหรือวัสดุที่คล้ายคลึงกัน เพื่อป้องกันฝุ่นละอองเข้าสู่เครื่อง แล้วจัดเก็บเครื่องโดยวางตั้งขึ้นในบริเวณที่แห้ง





(อาจเกิดการทำงานผิดปกติ/ตัวเครื่องแตกร้าวได้ หากจัดเก็บเครื่องโดยวางกลับหัวหรือวางตะแคง)

# เกี่ยวกับไฟบอกสถานะ

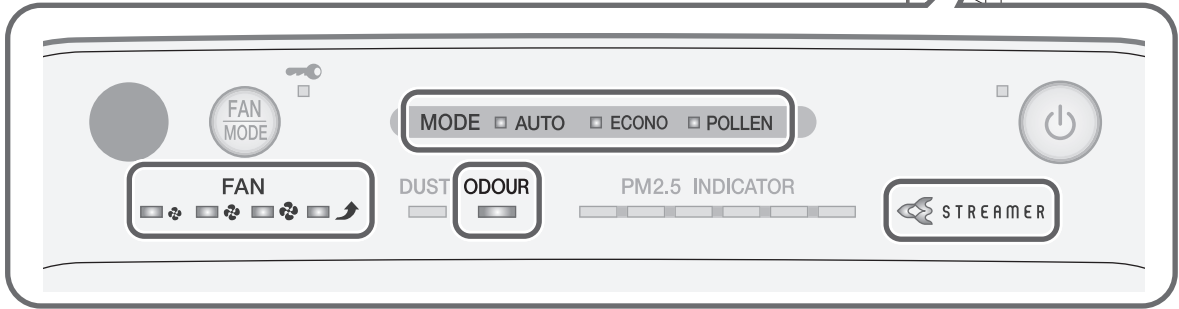
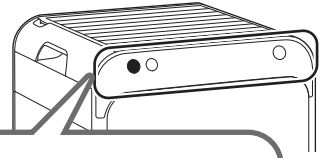
## แผงควบคุมการทำงาน/แผงสัญญาณไฟ

ตรวจสอบไฟบอกสถานะและดำเนินการตามที่ระบุไว้ด้านล่าง

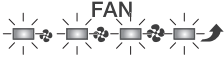

ไฟบอกสถานะ	สาเหตุ/การแก้ปัญหา
<p>ไฟแสดงเซ็นเซอร์ตรวจจับกลิ่น กะพริบ</p> 	<p>ไฟนี้จะกะพริบ ถ้าชุดแผ่นกรองขจัดกลิ่นหลุดออกมาหรือไม่ได้ใส่อย่างถูกต้อง → ใส่ชุดแผ่นกรองขจัดกลิ่นให้ถูกต้อง <a href="#">▶ หน้า 18</a></p>
<p>ไฟแสดงเซ็นเซอร์สตรีมเมอร์ กะพริบ</p> 	<p>ถึงเวลาที่จะต้องเปลี่ยนชุดสตรีมเมอร์แล้ว <a href="#">▶ หน้า 19</a></p>
<p>ไฟแสดงโหมดทั้ง 3 ดวงกะพริบ พร้อมกัน</p> 	<p>ชั้นส่วนไฟฟ้าขัดข้อง → โปรดติดต่อร้านค้าที่คุณซื้อผลิตภัณฑ์</p>
<p>ไฟแสดงโหมดพัดลมอัตโนมัติ กะพริบ</p> 	<p>ติดตั้งแผ่นกรองอากาศชั้นต้น หน้ากาก ช่องลมออก และแผ่นกรองดักเก็บฝุ่น แล้วหรือไม่ ไฟอาจกะพริบ ถ้าเครื่องทำงานโดยไม่ได้ ใส่ชั้นส่วนใดๆ</p>
<p>ไฟแสดงการทำงานของพัดลมทั้ง 4 ดวงกะพริบพร้อมกัน</p> 	<p>มีฝุ่นละอองบนแผ่นกรองอากาศ ชั้นต้นหรือไม่</p>
	<p>ช่องลมออกถูกปิดกั้นหรือไม่</p>
	<p>ไฟเหล่านี้จะกะพริบ ถ้าแรงดันไฟฟ้าลดลงกระทันหัน</p>
	<ul style="list-style-type: none"> <li>■ ถ้าใส่ชั้นส่วนครบทั้งหมดแล้ว ชั้นส่วนไฟฟ้าขัดข้อง → โปรดติดต่อร้านค้าที่คุณซื้อผลิตภัณฑ์</li> <li>■ ถ้าไม่ได้ใส่ส่วนประกอบหนึ่งหรือมากกว่านั้น ถอดปลั๊กไฟ แล้วใส่ชั้นส่วนต่างๆ กลับเข้าที่ จากนั้นเปิดเครื่องอีกครั้ง</li> <li>■ ถ้าไม่มีฝุ่นละออง ชั้นส่วนไฟฟ้าขัดข้อง → โปรดติดต่อร้านค้าที่คุณซื้อผลิตภัณฑ์</li> <li>■ ถ้ามีฝุ่นละออง ถอดปลั๊กไฟ แล้วทำความสะอาดแผ่นกรองอากาศชั้นต้น จากนั้น เปิดเครื่องอีกครั้ง <a href="#">▶ หน้า 17</a></li> <li>■ ถ้าช่องลมออกไม่ได้ถูกปิดกั้น ชั้นส่วนไฟฟ้าขัดข้อง → โปรดติดต่อร้านค้าที่คุณซื้อผลิตภัณฑ์</li> <li>■ ถ้าช่องลมออกถูกปิดกั้น นำสิ่งทีกีดขวางช่องลมออกไป แล้วเปิดเครื่องอีกครั้ง</li> </ul>

# คำถามที่พบบ่อย

โปรดตรวจสอบสิ่งต่างๆ ต่อไปนี้ก่อนที่จะติดต่อบริษัท

## คำถาม: เซ็นเซอร์ตรวจจับฝุ่นละออง/PM2.5 มีความไวลดลง...

**คำตอบ:** ทำความสะอาดเซ็นเซอร์ตรวจจับฝุ่นละออง/PM2.5 เป็นครั้งคราว เนื่องจากสิ่งสกปรกบนเลนส์สามารถทำให้ความไวลดลงได้ (▶ หน้า 17)

นอกจากนั้น เวลาในการตอบสนองของเซ็นเซอร์ตรวจจับฝุ่นละออง/PM2.5 จะแตกต่างกันไป ขึ้นอยู่กับขนาดห้อง ทำการปรับตามขั้นตอนที่กำหนดสำหรับการตั้งค่าความไวเซ็นเซอร์ตรวจจับฝุ่นละออง/PM2.5 (▶ หน้า 15)

ความไวในการตอบสนองของเซ็นเซอร์ตรวจจับฝุ่นละออง/PM2.5 อาจต่ำลงในระหว่างที่พัดลมมีการตั้งค้ายูทิลิตี้ “เทอร์โบ” หรือเมื่อความแรงลมสูงในโหมดพัดลมอัตโนมัติ ความแรงลมสูงจะทำให้ฝุ่นละอองถูกพัดเข้าไปในช่องลมเข้าก่อนที่เซ็นเซอร์ตรวจจับฝุ่นละออง/PM2.5 จะสามารถตรวจจับได้ ซึ่งถือเป็นเรื่องปกติ (ไม่ใช่การทำงานผิดปกติแต่อย่างใด)

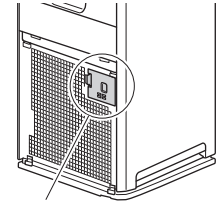

เซ็นเซอร์ตรวจจับฝุ่นละออง/PM2.5

## คำถาม: แผ่นกรองดักเก็บฝุ่นสามารถทำความสะอาดได้หรือไม่

**คำตอบ:** ไม่ได้ ห้ามพยายามทำความสะอาดโดยใช้เครื่องดูดฝุ่นหรือน้ำ (อาจทำให้ประสิทธิภาพของแผ่นกรองดักเก็บฝุ่นลดลง) เปลี่ยนใหม่ ถ้าสกปรกมาก

## คำถาม: แผ่นกรองดักเก็บฝุ่นเปลี่ยนเป็นสีดำได้ง่าย...

**คำตอบ:** สีดำที่เกิดขึ้นไม่ได้มีผลต่อประสิทธิภาพในการดักเก็บฝุ่น อย่างไรก็ตาม คุณสามารถเปลี่ยนใหม่ได้ หากเกิดปัญหา

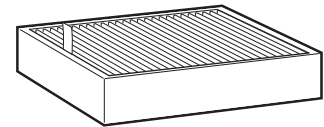

## คำถาม: แผ่นกรองขจัดกลิ่นสามารถทำความสะอาดด้วยน้ำได้หรือไม่ หรือควรเปลี่ยนใหม่

**คำตอบ:** ชิ้นส่วนนี้ไม่สามารถทำความสะอาดด้วยน้ำ (ถ้ามีการใช้น้ำ ชิ้นส่วนนี้จะเสียรูปและไม่สามารถใช้งานได้อีก)

ถ้าคุณเผลอล้างชิ้นส่วนนี้ในน้ำโดยไม่ได้ตั้งใจ ให้ปรึกษาร้านค้าที่คุณซื้อผลิตภัณฑ์ ถอดชุดแผ่นกรองขจัดกลิ่นออกจากเครื่องหลัก และดูดฝุ่นด้วยเครื่องดูดฝุ่น

ไม่จำเป็นต้องเปลี่ยนแผ่นกรอง

ถ้ามีปัญหาเรื่องกลิ่น ให้ฉีดพ่นผิวหน้าเบาๆ ด้วยอุปกรณ์ฟองละอองน้ำ ฯลฯ แล้ววางชิ้นส่วนนั้นให้แห้งในบริเวณที่ร่มซึ่งมีการระบายอากาศได้ดี (ประมาณ 1 วัน) (▶ หน้า 18)

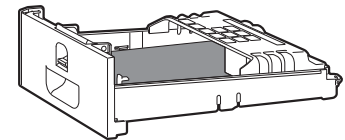

# การแก้ไขปัญหาเบื้องต้น

## ■ ก่อนทำการสอบถามหรือขอรับบริการแจ้งซ่อม โปรดตรวจสอบสิ่งต่อไปนี้

หากยังคงมีปัญหา ให้ติดต่อร้านค้าที่คุณซื้อผลิตภัณฑ์

## ■ ในกรณีที่มีการทำงานผิดปกติในระหว่างการใช้งาน

ถ้าไฟบอกสถานะสว่างขึ้นแบบผิดปกติ หรือไม่ทำงาน เนื่องจากฟ้าผ่า ฯลฯ ให้ถอดปลั๊กไฟออก รออย่างน้อย 5 วินาที แล้วจึงเสียบปลั๊กและเปิดเครื่องอีกครั้ง



### ไม่ใช่ปัญหา

กรณีนี้ไม่ใช่ปัญหา



### ตรวจสอบ

โปรดตรวจสอบอีกครั้งก่อนขอแจ้งซ่อม

## ■ เครื่องไม่ตอบสนอง





อาการ	จุดที่ควรตรวจสอบ
ไม่ตอบสนอง แม้ว่าจะกดปุ่ม  บนรีโมทคอนโทรลแล้วก็ตาม	<p><b>?</b></p> <ul style="list-style-type: none"> <li>แบตเตอรี่หมดหรือไม่ → เปลี่ยนแบตเตอรี่ <a href="#">▶ หน้า 9</a></li> <li>ปุ่มบนรีโมทคอนโทรลของโทรทัศน์ เครื่องวีซีอาร์ หรือเครื่องใช้ไฟฟ้าอื่นกดค้างอยู่หรือไม่ → ถ้าปุ่มบนรีโมทคอนโทรลอื่นมีการกดค้าง เนื่องจากถูกกดเข้ากับที่วางรีโมทคอนโทรล ฯลฯ อาจรบกวนการรับสัญญาณได้</li> <li>มีอุปกรณ์ใดในห้องที่เปลี่ยนทิศทางของสัญญาณจากรีโมทคอนโทรลหรือไม่ → เครื่องใช้ไฟฟ้าบางชนิด เช่น ลำโพงโทรทัศน์มีการติดตั้งอุปกรณ์ลักษณะดังกล่าว ถ้ามีอุปกรณ์ลักษณะดังกล่าวในห้อง สัญญาณที่ยังออกมาจากอุปกรณ์รบกวนจากสัญญาณที่ส่งจากรีโมทคอนโทรลนั้น ซึ่งทำให้ไม่สามารถรับสัญญาณได้</li> </ul> <p><b>✓</b></p> <ul style="list-style-type: none"> <li>เพื่อเป็นการปกป้องระบบ เครื่องอาจหยุดการทำงานหลังจากที่ได้รับแรงดันไฟฟ้ากระเพื่อมอย่างมากในทันทีทันใด หากในช่วงเวลานั้นเครื่องกำลังทำงานอยู่ เครื่องจะกลับมาทำงานโดยอัตโนมัติอีกครั้ง หลังจากแรงดันไฟฟ้ากลับเข้าสู่ภาวะปกติ ช่วงแรงดันไฟฟ้าที่ปกป้อง: 180 โวลต์-264 โวลต์</li> </ul>
เครื่องจะไม่ทำงาน	<p><b>?</b></p> <ul style="list-style-type: none"> <li>ใส่ฝาปิดชุดสตรีมเมอร์แล้วหรือไม่ ถ้าไม่ได้ใส่ฝาปิด สวิตซ์ความปลอดภัยจะเริ่มทำงาน และทำให้เครื่องไม่สามารถทำงานได้ → ใส่ฝาปิดชุดสตรีมเมอร์ให้ถูกต้องและพยายามใช้งานอีกครั้ง <a href="#">▶ หน้า 19</a></li> </ul>

## ■ ได้ยินเสียง

อาการ	จุดที่ควรตรวจสอบ
เสียงฟู่ๆ ในระหว่างการทำงาน	<p><b>✓</b></p> <ul style="list-style-type: none"> <li>ขณะที่สตรีมเมอร์ทำงาน ชุดสตรีมเมอร์จะส่งเสียงฟู่ๆ เมื่อปล่อยประจุสตรีมเมอร์ ทั้งนี้ ขึ้นอยู่กับการใช้งาน เสียงอาจลดลงมากหรือเปลี่ยนเป็นเสียงแตก เสียงหึ่งๆ หรือฟริบ ซึ่งถือเป็นเรื่องปกติ ปกติ ถ้าเสียงดังกล่าวยังรบกวนคุณ ให้ลองย้ายเครื่องไปยังตำแหน่งอื่น <a href="#">▶ หน้า 14</a></li> </ul>
เสียงหวีดหวิวและเสียงพะเอิบพะยาบในระหว่างการทำงาน	<p><b>?</b></p> <ul style="list-style-type: none"> <li>มีฝุ่นละอองบนแผ่นกรองอากาศชั้นต้นหรือไม่ → ให้ทำความสะอาดชั้นส่วนนี้ <a href="#">▶ หน้า 17</a></li> <li>แผ่นกรองดักเก็บฝุ่นอุดตันหรือไม่ → ขึ้นอยู่กับสภาพการใช้งาน แผ่นกรองดักเก็บฝุ่นอาจอุดตัน และทำให้อายุการใช้งานสั้นลง <a href="#">▶ หน้า 8</a> เปลี่ยนแผ่นกรองดักเก็บฝุ่น <a href="#">▶ หน้า 18</a></li> </ul>
การทำงานมีเสียงดัง	<p><b>?</b></p> <ul style="list-style-type: none"> <li>ใส่แผ่นกรองดักเก็บฝุ่นอย่างถูกต้องหรือไม่ → ถ้าไม่ได้ใส่อย่างถูกต้อง เสียงการทำงานอาจดังขึ้น <a href="#">▶ หน้า 18</a></li> </ul>

## ■ ไฟบอกสถานะ

อาการ	จุดที่ควรตรวจสอบ
ไฟบอกสถานะไม่สว่าง  ไฟบอกสถานะดับลงประมาณ 10 วินาที หลังจากเปิดเครื่อง	<p><b>?</b></p> <ul style="list-style-type: none"> <li>มีการตั้งค่าความสว่างไฟบอกสถานะเป็นมืดหรือไม่ → ถ้าความสว่างของไฟบอกสถานะถูกตั้งค่าเป็นมืด ไฟทั้งหมดจะยังคงดับอยู่ ยกเว้นไฟแสดงการเปิด/ปิดเครื่อง → ถ้าความสว่างของไฟบอกสถานะถูกตั้งค่าเป็นมืด หลังจากที่เปิดเครื่องแล้ว ความสว่างของไฟบอกสถานะจะสว่างประมาณ 10 วินาที แล้วจึงดับลง <a href="#">▶ หน้า 13</a></li> </ul>

อาการ	จุดที่ควรตรวจสอบ
<p>ไฟแสดงการทำงานของพัดลมทั้งหมด (  (เจียบ),  (ต่ำ),  (มาตรฐาน), และ  (เทอร์โบ) จะกะพริบพร้อมกัน</p>	<p><b>?</b></p> <ul style="list-style-type: none"> <li>ติดตั้งแผ่นกรองอากาศชั้นต้น หน้ากากช่องลมออก และแผ่นกรองดักเก็บฝุ่นแล้วหรือไม่ ไฟอาจจะพริบ ถ้าเครื่องทำงานโดยไม่ได้ใส่ชิ้นส่วนใดๆ [ถ้าไม่ได้ใส่ชิ้นส่วนหนึ่งหรือมากกว่านั้น] → ถอดปลั๊กไฟ แล้วใส่ชิ้นส่วนต่างๆ กลับเข้าที่ จากนั้นเปิดเครื่องอีกครั้ง [ถ้าใส่ชิ้นส่วนครบทั้งหมดแล้ว] ชิ้นส่วนไฟฟ้าขัดข้อง → โปรดติดต่อร้านค้าที่คุณซื้อผลิตภัณฑ์</li> <li>มีฝุ่นละอองบนแผ่นกรองอากาศชั้นต้นหรือไม่ [ถ้ามีฝุ่นละออง] <a href="#">▶ หน้า 17</a> → ถอดปลั๊กไฟ แล้วทำความสะอาดแผ่นกรองอากาศชั้นต้น จากนั้นเปิดเครื่องอีกครั้ง [ถ้าไม่มีฝุ่นละออง] ชิ้นส่วนไฟฟ้าขัดข้อง → โปรดติดต่อร้านค้าที่คุณซื้อผลิตภัณฑ์</li> <li>ช่องลมออกถูกปิดกั้นหรือไม่ [ถ้าช่องลมออกถูกปิดกั้น] → นำสิ่งที่เกิดขวางช่องลมออกออกไป แล้วเปิดเครื่องอีกครั้ง [ถ้าช่องลมออกไม่ได้ถูกปิดกั้น] ชิ้นส่วนไฟฟ้าขัดข้อง → โปรดติดต่อร้านค้าที่คุณซื้อผลิตภัณฑ์</li> </ul> <p><b>✓</b></p> <ul style="list-style-type: none"> <li>ไฟเหล่านี้จะกะพริบ ถ้าแรงดันไฟฟ้าลดลงกระทันหัน ไฟจะกลับมาสู่สภาพก่อนหน้าอีกครั้ง เมื่อแรงดันไฟฟ้ากลับสู่สภาวะปกติ ช่วงแรงดันไฟฟ้าที่ปกป้อง: 180 โวลต์-264 โวลต์</li> </ul>
<p>ไฟแสดงเซ็นเซอร์ตรวจจับฝุ่นละอองยังคงเป็นสีส้มหรือแดง</p>	<p><b>?</b></p> <ul style="list-style-type: none"> <li>มีฝุ่นละอองในหรือรอบๆ ช่องลมเข้าของเซ็นเซอร์ตรวจจับฝุ่นละออง/PM2.5 หรือไม่ → ให้ดูดฝุ่นออกจากช่องลมเข้าโดยใช้เครื่องดูดฝุ่น <a href="#">▶ หน้า 17</a></li> <li>มีการถอดฝาปิดออกจากช่องลมเข้าของเซ็นเซอร์ตรวจจับฝุ่นละออง/PM2.5 หรือไม่ → ใส่ฝากลับเข้าที่ให้แน่นหนา <a href="#">▶ หน้า 17</a></li> </ul>
<p>ไฟบอกสถานะ PM2.5 ยังคงเป็นสีแดง ม่วง หรือน้ำตาล</p>	<ul style="list-style-type: none"> <li>เลนส์ของเซ็นเซอร์ตรวจจับฝุ่นละออง/PM2.5 สกปรกหรือไม่ → เช็ดฝุ่นละอองออกจากเลนส์โดยใช้ไม้พันสำลีที่แห้งหรือวัสดุอื่นที่คล้ายกัน <a href="#">▶ หน้า 17</a></li> <li>แผ่นกรองอากาศชั้นต้นสกปรกหรือไม่ <a href="#">▶ หน้า 17</a> → ให้ทำความสะอาดชิ้นส่วนเหล่านี้ หลังจากทำความสะอาดแล้ว เครื่องจะกลับมาทำงานตามปกติอีกครั้งในช่วงเวลาไม่นานหลังจากเปิดเครื่อง</li> </ul>
<p>มีกลิ่นรบกวน แต่ไฟแสดงเซ็นเซอร์ตรวจจับกลิ่นยังเป็นสีเขียว</p>	<p><b>?</b></p> <ul style="list-style-type: none"> <li>กลิ่นเกิดขึ้นในช่วงเวลาที่คุณเสียบปลั๊กไฟหรือไม่ → ความไวของเซ็นเซอร์ตรวจจับกลิ่นจะแสดงค่าด้วยระดับกลิ่น ในช่วงนาที่แรก (โดยประมาณ) หลังจากที่คุณเสียบปลั๊กตัวเครื่อง <a href="#">▶ หน้า 6</a> เมื่ออากาศสะอาด (เช่น ไม่มีกลิ่น) ให้ถอดปลั๊กออก รออย่างน้อย 5 วินาที แล้วจึงเสียบปลั๊ก และเปิดเครื่องอีกครั้ง ชิ้นตอนนี้จะปรับระดับกลิ่นอ้างอิงที่กำหนดความไวของเซ็นเซอร์ตรวจจับกลิ่น</li> </ul>
<p>บางครั้งไฟแสดงการทำงานสตรिमเมอร์ไม่สว่างขึ้น</p>	<p><b>✓</b></p> <ul style="list-style-type: none"> <li>สตริมเมอร์อาจหยุดทำงานขึ้นอยู่กับระดับความสกปรกของอากาศ ไฟแสดงการทำงานสตริมเมอร์ดับลง เมื่อสตริมเมอร์หยุดทำงาน</li> </ul> <p><b>?</b></p> <ul style="list-style-type: none"> <li>มีการตั้งค่าเอาต์พุตสตริมเมอร์เป็นต่ำหรือไม่ → เมื่อตั้งค่าเป็นต่ำ สตริมเมอร์จะทำงานเป็นเวลาสั้นลง เมื่อเทียบกับเวลาที่ตั้งค่าเป็นปกติ <a href="#">▶ หน้า 14</a></li> <li>เครื่องทำงานในโหมดประหยัดพลังงานหรือไม่ → ไฟแสดงการทำงานสตริมเมอร์ไม่สว่าง เมื่อเครื่องอยู่ในโหมดการติดตามตรวจสอบ <a href="#">▶ หน้า 12</a></li> </ul>
<p>ไฟแสดงการทำงานสตริมเมอร์กะพริบ แม้ว่า จะเปลี่ยนชุดสตริมเมอร์แล้วก็ตาม</p>	<p><b>?</b></p> <ul style="list-style-type: none"> <li>หลังจากเปลี่ยนแล้ว มีการเสียบปลั๊กไฟขณะที่คปม  บนตัวเครื่องหรือไม่ <a href="#">▶ หน้า 19</a></li> <li>ติดตั้งหัวต่อของชุดสตริมเมอร์อย่างถูกต้องหรือไม่ [ในกรณีที่ไม่ติดตั้งไม่ถูกต้อง] → ดึงปลั๊กไฟออก แล้วใส่หัวต่ออีกครั้ง จากนั้นให้พยายามใช้งานอีกครั้ง <a href="#">▶ หน้า 19</a> [ในกรณีที่ไม่ติดตั้งถูกต้อง] ชิ้นส่วนไฟฟ้าขัดข้อง → โปรดติดต่อร้านค้าที่คุณซื้อผลิตภัณฑ์</li> </ul>
<p>ไฟแสดงเซ็นเซอร์ตรวจจับกลิ่นกะพริบ</p>	<p><b>?</b></p> <ul style="list-style-type: none"> <li>ใส่ชุดแผ่นกรองขจัดกลิ่นแล้วหรือไม่ → ใส่ชุดแผ่นกรองขจัดกลิ่น <a href="#">▶ หน้า 18</a></li> </ul>

# การแก้ไขปัญหาเบื้องต้น

## ฟังก์ชันระบบฟอกอากาศ

อาการ	จุดที่ควรตรวจสอบ
ความสามารถในการฟอกอากาศลดลง	<p><b>?</b></p> <ul style="list-style-type: none"> <li>วางเครื่องไว้ตรงตำแหน่งที่แรงลมไม่สามารถส่งถึงหรือล้อมรอบด้วยสิ่งกีดขวาง → เลือกตำแหน่งที่ไม่มีสิ่งกีดขวางและแรงลมจะส่งถึงทุกส่วนของห้อง</li> <li>แผ่นกรองอากาศชั้นต้นหรือแผ่นกรองดักจับฝุ่นสกปรกหรือไม่ → ให้ทำความสะอาดชั้นส่วนเหล่านี้ <a href="#">▶ หน้า 17, 18</a></li> </ul>
ช่องลมออกส่งกลิ่นรบกวน	<p><b>?</b></p> <ul style="list-style-type: none"> <li>แผ่นกรองขจัดกลิ่นสกปรกหรือไม่ → ให้ทำความสะอาดชั้นส่วนเหล่านี้ <a href="#">▶ หน้า 18</a></li> <li>ในบางครั้ง ช่องลมออกอาจมีกลิ่นจางๆ ซึ่งแสดงให้เห็นว่ามีปริมาณของก๊าซโอโซนเกิดขึ้น อย่างไรก็ตาม ปริมาณดังกล่าวมีน้อยมากและไม่เป็นอันตรายต่อสุขภาพของคุณ</li> <li>ห้องเต็มไปด้วยกลิ่น เนื่องจากการประกอบอาหารหรือมีผู้สูบบุหรี่พร้อมกันหลายคน ฯลฯ หรือไม่ → กลิ่นจะค่อยๆ จางไป เมื่อเครื่องทำงาน</li> <li>คุณย้ายเครื่องมาจากห้องอื่นหรือไม่ → เครื่องอาจส่งกลิ่นของห้องที่มีการใช้งานก่อนหน้านี้ปล่อยให้เครื่องทำงานนานขึ้นอีกสักพัก</li> <li>มีสิ่งใดในห้องที่ส่งกลิ่นออกมาอย่างต่อเนื่องหรือไม่ (สี เฟอร์นิเจอร์ใหม่ วอลเปเปอร์ สเปรย์ เครื่องสำอาง สารเคมี) → เนื่องจากกลิ่นที่ส่งออกมาอย่างต่อเนื่องไม่สามารถขจัดให้หมดไปได้โดยสิ้นเชิง คุณจึงควรระบายอากาศภายในห้องไปด้วยพร้อมกัน หรือให้เครื่องทำงานในห้องที่มีการระบายอากาศดีชั่วขณะหนึ่ง</li> </ul>
ไม่มีลมออกมาจากเครื่อง	<p><b>?</b></p> <ul style="list-style-type: none"> <li>ช่องลมออกหรือช่องลมเข้าถูกปิดกั้นหรือไม่ ถ้าไม่มีสิ่งใดปิดกั้น แสดงว่ามอเตอร์พัดลมขัดข้อง → โปรดติดต่อร้านค้าที่คุณซื้อผลิตภัณฑ์</li> </ul>

## อื่นๆ

อาการ	จุดที่ควรตรวจสอบ
พัดลมหยุดทำงานกลางคันขณะเครื่องทำงาน	<p><b>✓</b></p> <ul style="list-style-type: none"> <li>เมื่อเครื่องสลับไปอยู่ในโหมดการติดตามตรวจสอบในระหว่างที่ทำงานในโหมดประหยัดพลังงาน พัดลมจะเปิดขึ้นและหยุดซ้ำๆ <a href="#">▶ หน้า 12</a></li> </ul> <p><b>?</b></p> <ul style="list-style-type: none"> <li>ติดตั้งแผ่นกรองอากาศชั้นต้น หน้ากากช่องลมออก และแผ่นกรองดักจับฝุ่น ก่อนที่จะใช้งานเครื่องหรือไม่ พัดลมได้รับการกำหนดค่าให้หยุดทำงานเพื่อปกป้องชิ้นส่วนประกอบทางไฟฟ้า หากมีชิ้นส่วนใดที่ไม่ได้ใส่อย่างถูกต้อง → ถ้ามีชิ้นส่วนใดที่ไม่ได้ใส่ในเครื่อง ให้ถอดปลั๊กและใส่ชิ้นส่วนทั้งหมดก่อนเปิดเครื่องอีกครั้ง</li> </ul>
ไม่ได้ยินเสียงการปล่อยสตรีมเมอร์อีก	<p><b>✓</b></p> <ul style="list-style-type: none"> <li>สตรีมเมอร์อาจหยุดทำงานขึ้นอยู่กับระดับความสกปรกของอากาศ <a href="#">▶ หน้า 14</a></li> </ul> <p><b>?</b></p> <ul style="list-style-type: none"> <li>มีการตั้งค่าเอาต์พุตสตรีมเมอร์เป็นค่าหรือไม่ <a href="#">▶ หน้า 14</a></li> </ul>
มีการรบกวนสัญญาณบนจอโทรทัศน์หรือไม่	<p><b>?</b></p> <ul style="list-style-type: none"> <li>วางโทรทัศน์หรือวิทยุห่างจากตัวเครื่องในระยะ 2 เมตร หรือวางเสาอากาศไว้ใกล้เครื่องหรือไม่</li> <li>สายไฟหรือสายเคเบิลเสาอากาศโทรทัศน์หรือวิทยุเดินอยู่ใกล้ตัวเครื่องหรือไม่ → วางเครื่องให้ห่างจากโทรทัศน์ วิทยุ หรือเสาอากาศให้มากที่สุดเท่าที่ทำได้</li> </ul>
เพียงแค่เสียบปลั๊กไฟ เครื่องก็เริ่มทำงาน	<p><b>?</b></p> <ul style="list-style-type: none"> <li>คุณถอดปลั๊กไฟในระหว่างที่ไฟฟ้าขัดข้อง หรือเมื่อมีแรงดันไฟฟ้ากระเพื่อมในทันทีทันใด เพื่อย้ายเครื่องหรือถอดปลั๊กในระหว่างการทำงานครั้งล่าสุดหรือไม่ → ฟังก์ชันเริ่มการทำงานใหม่อัตโนมัติจะทำให้เครื่องกลับมาทำงานอีกครั้งโดยอัตโนมัติ</li> </ul>

## ข้อมูลจำเพาะ

ชื่อรุ่น	MC55UVM6			
แหล่งจ่ายไฟ	เฟสเดียว 50Hz 220-240 โวลต์ / 60Hz 220-230 โวลต์			
โหมดการทำงาน	การพอกอากาศ			
	เทอร์โบ	มาตรฐาน	ต่ำ	เงียบ
การใช้พลังงาน (วัตต์)	37	15	10	7
เสียงการทำงาน (เดซิเบล)	53	39	29	19
ระดับความแรงลม (ลบ.ม./ชั่วโมง)	330	192	120	66
พื้นที่ครอบคลุม (ตร.ม.)	41			*1
ขนาดภายนอก (มม.)	500(สูง)×270(กว้าง)×270(ลึก)			
น้ำหนัก (กก.)	6.8			
ความยาวสายไฟ (ม.)	1.8			

- ค่าข้อมูลจำเพาะเหล่านี้ใช้ได้กับทั้ง 50Hz 220–240 โวลต์ และ 60Hz 220–230 โวลต์
- แม้ว่าจะปิดเครื่องแล้วก็ตาม แต่จะมีการใช้พลังงานประมาณ 1 วัตต์ สำหรับการทำงานของไมโครคอมพิวเตอร์

\*1. พื้นที่ครอบคลุมได้รับการคำนวณตามมาตรฐาน JEM1467 (เมื่อการตั้งค่าพัดลมคือ “เทอร์โบ”)



**DAIKIN INDUSTRIES, LTD.**

Head office:

Umeda Center Bldg., 2-4-12, Nakazaki-Nishi,  
Kita-ku, Osaka, 530-8323 Japan

Tokyo office:

JR Shinagawa East Bldg., 2-18-1, Konan,  
Minato-ku, Tokyo, 108-0075 Japan  
<http://www.daikin.com>

The bar code is a manufacturing code.



The two-dimensional bar code is  
a manufacturing code.

**3P477288-1C** **M16B302B** (1803)HT