



คู่มือการใช้

เครื่องปรับอากาศ

HI-Wall Split Type

42HAE Series

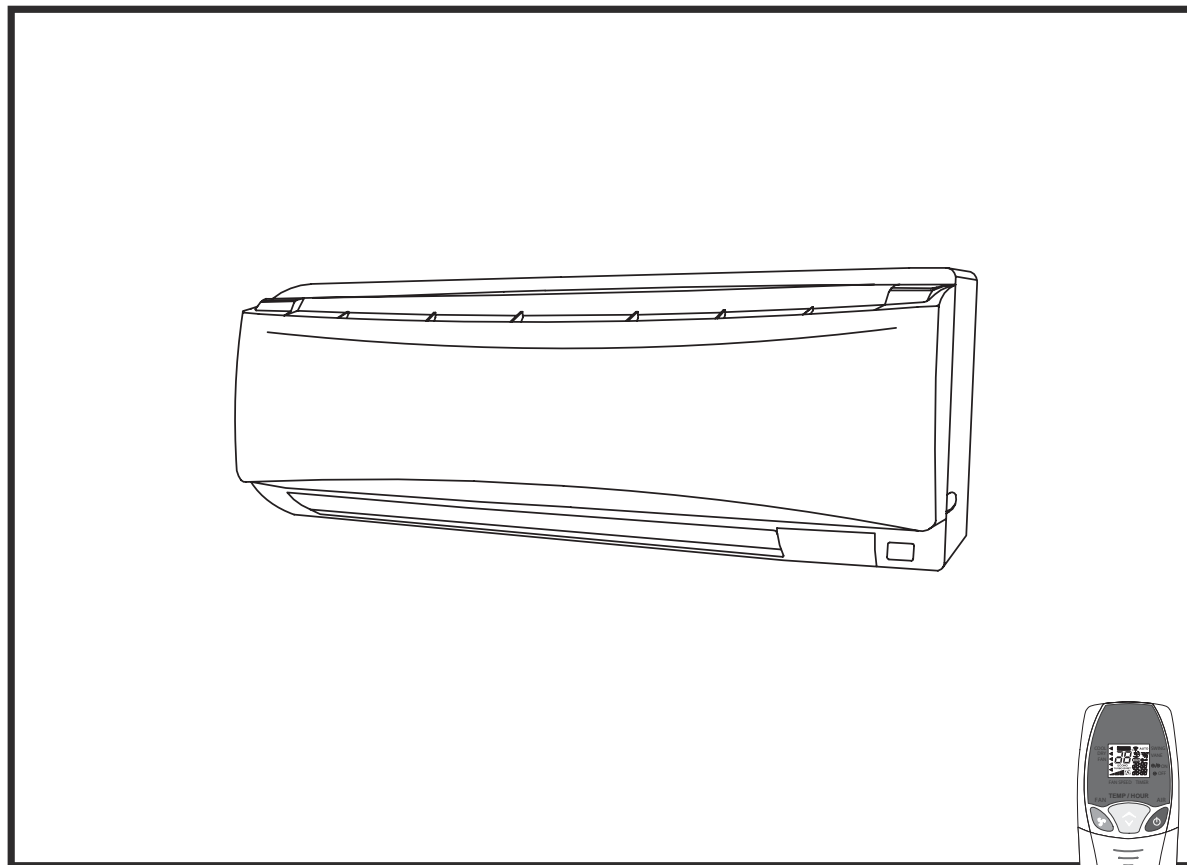

14-0231-0600008



คำแนะนำเพื่อความปลอดภัย

- โปรดอ่านคู่มือการติดตั้ง การใช้งาน และการบำรุงรักษาเครื่องปรับอากาศ ที่มาพร้อมกับตัวเครื่องด้วย เพื่อความปลอดภัยในการใช้งานและการบำรุงรักษา
- การไม่ใส่ใจหรือไม่ปฏิบัติตามคำเตือนหรือคำแนะนำ อาจทำให้เกิดผลเสียที่ร้ายแรงได้
- หลังจากศึกษาคู่มือจบแล้ว ควรเก็บรักษาไว้ เพื่อใช้อ้างอิงต่อไปในอนาคต



คำเตือน

- ควรปล่อยให้การจัดการเป็นหน้าที่ของพนักงานหรือช่างที่มีความชำนาญ โดยปฏิบัติตามคู่มืออย่างติดตั้ง เคลื่อนย้าย หรือซ่อมเครื่องปรับอากาศด้วยตนเอง การกระทำที่ไม่ถูกต้อง อาจทำให้ได้รับบาดเจ็บ น้ำรั่ว ไฟฟ้าลัดวงจร หรือเกิดอัคคีภัยได้
- สถานที่ติดตั้ง ต้องมั่นคงแข็งแรง พอดีที่จะรับน้ำหนักเครื่องได้ รวมทั้งต้องคำนึงถึงอุบัติเหตุต่างๆ ที่อาจเกิดจากลมแรง ใต้ฝุ่น หรือแผ่นดินไหว ซึ่งจะทำให้เกิดความเสียหายในกรณีที่เครื่องตกลงมาและควรหมั่นตรวจสอบอย่างสม่ำเสมอหลังจากการใช้งานเป็นเวลานาน
- ควรใช้คนในการยกและเคลื่อนย้ายผลิตภัณฑ์ ตั้งแต่สองคนขึ้นไป และควรระมัดระวังส่วนที่มีคมของตัวเครื่องที่อาจมีอันตราย โดยเฉพาะ บริเวณขอบของตัวเครื่องและฟิน เพื่อหลีกเลี่ยงการบาดเจ็บ
- ควรต่อสายดินให้ถูกต้อง ห้ามต่อสายดินเข้ากับท่อก๊าซ ท่อน้ำ สายล่อฟ้า หรือสายดินของโทรศัพท์ เพราะอาจเกิดความเสียหายได้
- ต้องแน่ใจว่าได้ตัดไฟที่เป็นสายหลักแล้ว ในกรณีที่ทำการติดตั้งแผงควบคุม หรือการเดินสายไฟ รวมทั้งก่อนที่จะทำความสะอาดเครื่อง เพื่อป้องกันอันตรายจากไฟดูด
- ไม่ควรต่อสายไฟหรือใช้สายไฟต่อไฟ ร่วมกับเครื่องใช้ไฟฟ้าอื่นๆ ควรใช้วงจรจ่ายกระแสไฟฟ้า เครื่องปรับอากาศแยกต่างหากจากระบบไฟฟ้ารวม เพราะหากใช้ไฟเกินกำลังอาจเป็นสาเหตุให้เกิดไฟฟ้าลัดวงจรหรือเพลิงไหม้ได้
- ในการเดินสายไฟ ต้องเดินให้รัดกุม ถูกต้องตามมาตรฐานและข้อกำหนดการต่อสายไฟของทางการ
- อย่าสับเบรกเกอร์เปิด/ปิด หรือถอดปลั๊ก / เสียบปลั๊ก ในขณะที่เครื่องกำลังทำงาน เพราะอาจก่อให้เกิดประกายไฟ หรือไฟไหม้ได้
- อย่าให้ร่างกายสัมผัสกับกระแสอากาศเย็นโดยตรงเป็นเวลานานเกินไป หรือปล่อยให้อากาศในห้องหนาวจัดเกินไป เพราะอาจทำให้ไม่สบายหรือเป็นอันตรายต่อสุขภาพ

คำเตือน (ต่อ)

- อย่าสอดนิ้ว หรือวัตถุอื่นๆเข้าไปในช่องลมเข้าหรือลมออกในขณะที่เครื่องทำงาน เนื่องจากใบพัดหมุนด้วยความเร็วสูง อาจเป็นสาเหตุให้เกิดการบาดเจ็บได้
- อย่าตั้งหรือวางเครื่องใช้ไฟฟ้าอื่นๆหรือเฟอร์นิเจอร์ ในบริเวณใต้ตัวเครื่องปรับอากาศ เพราะอาจมีน้ำหยดจากตัวเครื่อง ทำให้เกิดความเสียหายได้
- เมื่อเกิดสิ่งผิดปกติ (เช่นมีกลิ่นไหม้ หรือเสียงดังผิดปกติ) ให้ปิดเครื่องปรับอากาศ และถอดปลั๊กไฟหรือสับเบรกเกอร์ลง แล้วแจ้งตัวแทนจำหน่ายหรือช่างผู้ชำนาญ เพราะหากปล่อยให้เครื่องทำงานต่อไป อาจทำให้เครื่องเสียหาย ไฟฟ้าลัดวงจรและเพลิงไหม้ได้

ข้อควรระวังในการใช้รีโมท

- ควรเปลี่ยนแบตเตอรี่ของรีโมทคอนโทรลทั้งหมดพร้อมกันและเป็นชนิดเดียวกัน
- ถ้าของเหลวในแบตเตอรี่รั่วออกมาเป็นอนนิวหนังหรือเสื้อผ้า ให้ล้างออกด้วยน้ำสะอาด ถ้าเข้าตาต้องล้างด้วยน้ำสะอาดแล้วปรึกษาแพทย์
- อย่าใช้เครื่องปรับอากาศเพื่อจุดประสงค์อื่นนอกจากการปรับอากาศ เพราะ อาจทำให้เกิดปัญหาได้
- อย่าวางหรือใช้สเปรย์ที่ติดไฟได้ใกล้กับเครื่องปรับอากาศ อาจเกิดอันตรายได้
- เครื่องปรับอากาศนี้ไม่เหมาะสมกับการให้เด็กเล็กหรือผู้ไม่สมประกอบใช้งานโดยปราศจากการดูแล

ข้อควรระวังในการติดตั้ง และการใช้เครื่องปรับอากาศ

- หลีกเลี่ยงการติดตั้งเครื่องตัวนอกในบริเวณที่มีฝุ่นละออง หรือ ที่มีแมลงตัวเล็กๆ อาศัยอยู่ หากสัตว์เล็กๆ หรือฝุ่นเข้าไปในอุปกรณ์ไฟฟ้า อาจทำให้เครื่องทำงานผิดปกติหรือเกิดไฟไหม้ได้ ผู้ใช้งานควรดูแลรักษาความสะอาดรอบๆตัวเครื่องด้วย
- ควรติดตั้งตัวเครื่องให้ได้สมดุล เพื่อป้องกันการสั่นหรือน้ำรั่ว
- ต้องตรวจสอบให้แน่ใจว่าไม่มีการรั่วของน้ำยาทุกครั้งหลังการติดตั้ง หรือซ่อม
- อย่าใช้เครื่องปรับอากาศผิดวัตถุประสงค์ เช่น ใช้ในการเก็บอาหารเลี้ยงสัตว์ ปลุกต้นไม้ หรือเก็บรักษาอุปกรณ์ที่ต้องการความแม่นยำ หรือวัตถุทางศิลปะ เพราะอาจทำให้คุณภาพของสิ่งเหล่านั้นได้รับผลกระทบร้ายแรงได้
- ไม่ควรให้เครื่องทำงานเป็นเวลานานในสภาพความชื้นสูง เช่น ในขณะที่เปิดประตูหรือหน้าต่างทิ้งไว้ เพราะจะทำให้มีน้ำกลั่นตัวมาก อาจหยดลงมาทำให้เฟอร์นิเจอร์เสียหายได้

สารบัญ

สารบัญ	หน้า
การใช้เครื่องปรับอากาศ	
ชื่อและหน้าที่ชิ้นส่วนต่างๆ	5
วิธีการใช้รีโมทคอนโทรล	6
การทำงานแบบฉุกเฉิน	12
การดูแลและการบำรุงรักษา	13
การทำความสะอาดหน้ากากแอร์ด้านหน้า	14
การทำความสะอาดหน้ากากแอร์ด้านบน	15
การทำความสะอาดฟิลเตอร์กรองฝุ่น	16
การทำความสะอาดช่องลมออกและใบพัด	17
การทำความสะอาด NANO BOX และ ACTIVATED CARBON	19
คำแนะนำการใช้เครื่องปรับอากาศ	21
ข้อควรระวังในการใช้เครื่องปรับอากาศ	22
การพิจารณาตรวจสอบก่อนเรียกช่าง	23

ชื่อ และหน้าที่ของส่วนต่างๆ

แฟนคอยล์ยูนิต

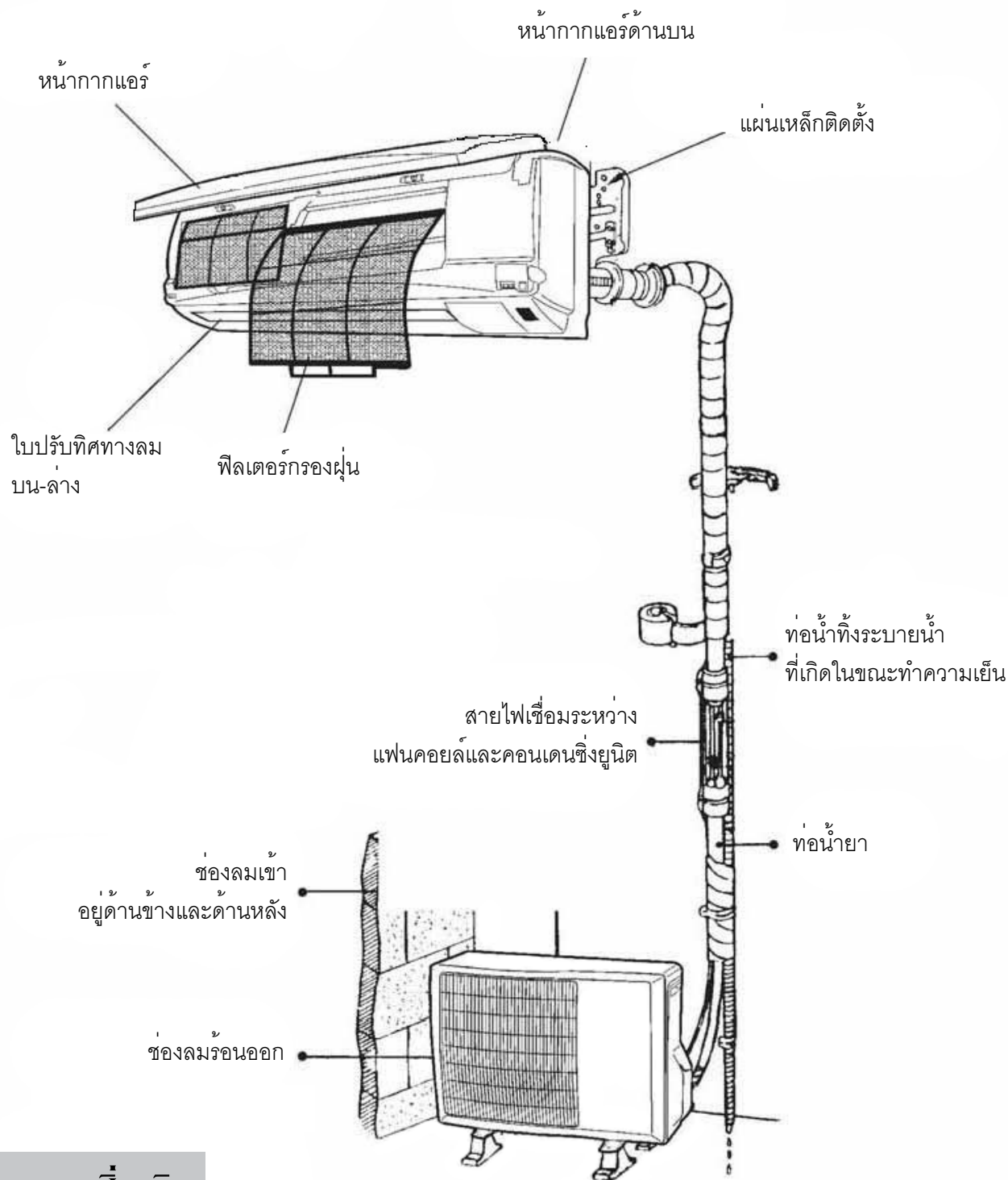

คอนเดนซิ่งยูนิต

วิธีการใช้รีโมทคอนโทรล (Wireless Control)

■ คุณสมบัติการทำงาน :

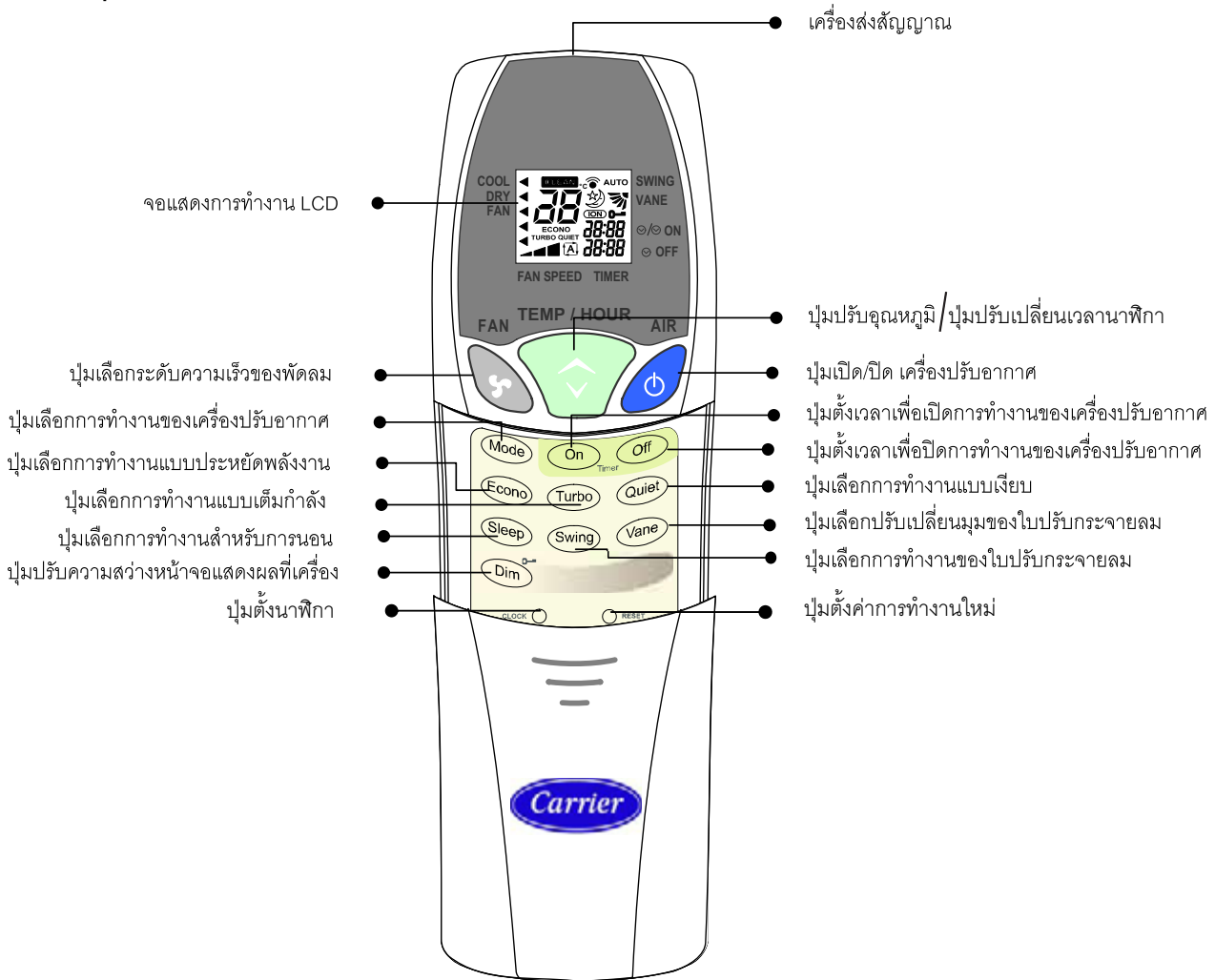

หมายเหตุ : ฟังก์ชันรีโมทบางฟังก์ชันไม่สามารถทำงานในเครื่องปรับอากาศบางรุ่นได้

■ การเตรียมการก่อนใช้งาน

- 1 ถอดฝาครอบช่องใส่แบตเตอรี่ ด้านหน้าของรีโมทคอนโทรลออก โดยเลื่อนฝาครอบลงตามแนว
- 2 ใส่แบตเตอรี่ AAA 2 ก้อน โดยตรวจจสอบขนาดและขั้วแบตเตอรี่ให้ถูกต้อง
- 3 ใส่ฝาครอบกลับตามเดิม

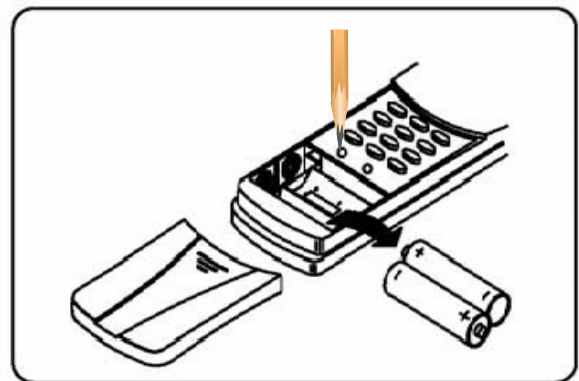

- 4 ตั้งเวลานาฬิกา จะกระทำได้เมื่อไม่มีการตั้งเวลาเพื่อเปิด-ปิด เท่านั้น, กดปุ่มโดยใช้วัตถุปลายแหลมกดลงไปที Clock 1 ครั้ง ตัวเลขนาฬิกา และสัญลักษณ์ ":" ที่แสดงอยู่จะกระพริบ, กดปุ่ม \blacktriangle เพื่อปรับเปลี่ยนเวลา ในหน่วยชั่วโมง, กดปุ่ม \blacktriangledown เพื่อปรับเปลี่ยนเวลา ในหน่วยนาที หลังจากตั้งเวลานาฬิกาได้แล้ว ให้กดปุ่ม Clock อีกครั้ง เพื่อยืนยัน โดยตัวเลขนาฬิกา จะหยุดกระพริบ, สัญลักษณ์ ":" จะกระพริบปกติ

ควรถอดแบตเตอรี่เก็บไว้เมื่อไม่ได้ใช้ในเครื่องปรับอากาศเป็นเวลานาน

วิธีการใช้รีโมทคอนโทรล

■ วิธีการใช้รีโมทคอนโทรล

- เมื่อเครื่องปรับอากาศได้รับสัญญาณที่ถูกต้องจากรีโมทคอนโทรล จะมีสัญญาณเสียง (บี๊บ) ดังขึ้น
- เมื่อสัญญาณจากรีโมทคอนโทรลถูกกั้นด้วยสิ่งกีดขวาง จะไม่มีการตอบสนองคำสั่งจากเครื่อง
- การกดปุ่มต่างๆ ให้เลือกกดเพียงปุ่มเดียวหากกดพร้อมกัน 2 ปุ่ม การทำงานอาจผิดพลาดได้

■ ปุ่ม : สำหรับเปิด/ปิดเครื่องปรับอากาศ

การทำงานจะสลับกันระหว่าง เปิด และปิด เมื่อกดปุ่ม โดยเมื่อเปิดเครื่องปรับอากาศ ที่หน้าจอแสดงผล จะมีสัญลักษณ์ต่างๆ ที่เลือกไว้ปรากฏขึ้น และเมื่อกดอีกครั้ง สัญลักษณ์ต่างๆ จะหายไป ยกเว้นตัวเลขนาฬิกา

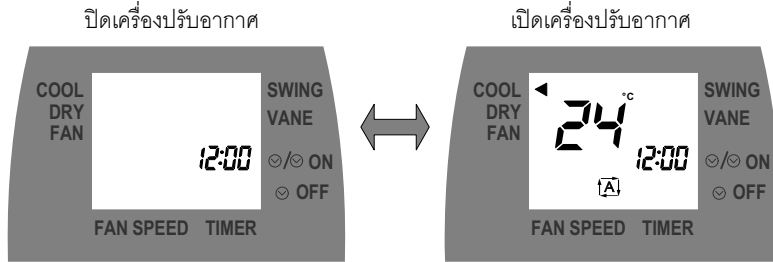

■ ปุ่ม : สำหรับ เลือกระดับความเร็วของพัดลม ลำดับการเลือกระดับความเร็วของพัดลมได้ 4 แบบ คือ

LOW → MED → HIGH → AUTO

โดยสัญลักษณ์ของระดับความเร็วของพัดลม จะแสดงผลตามลำดับที่เลือก

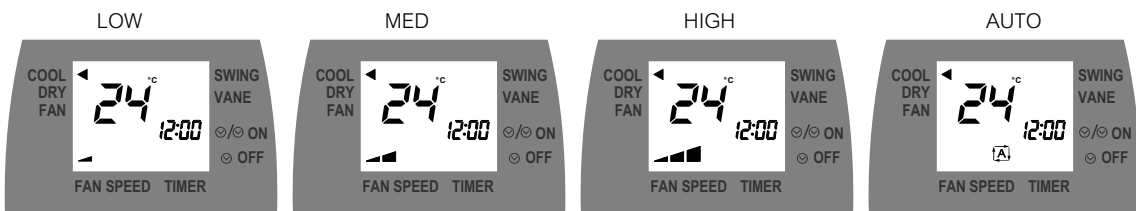

หมายเหตุ : กรณีอยู่ในโหมด DRY การทำงานของพัดลมจะเป็น AUTO เท่านั้น

■ ปุ่ม : สำหรับ เลือกการทำงานของเครื่องปรับอากาศ

ลำดับการเลือกการทำงาน เมื่อมีการกดปุ่มจะเป็นดังนี้ COOL → DRY → FAN

1.ระบบการทำงานแบบทำความเย็น COOL

กดปุ่ม  เพื่อเลือกระบบการทำงานโดยดูได้จากจอแสดงผล ซึ่งแสดงที่ตำแหน่ง COOL เมื่อใช้ระบบนี้ เครื่องจะทำงานโดยให้ความเย็นตามระดับอุณหภูมิที่ตั้งไว้

2.การทำงานแบบการลดความชื้น DRY

กดปุ่ม  เพื่อเลือกระบบการทำงานโดยดูได้จากจอแสดงผล ซึ่งแสดงที่ตำแหน่ง DRY

ในกรณีลดความชื้นจะทำให้อุณหภูมิลดลงเล็กน้อย

- แพนคอยล์ยูนิตจะทำงานเป็นช่วงๆ เพื่อเป่าลมเย็นออกมาที่ความเร็วต่ำ คอนเดนซิงยูนิตจะหยุดทำงานเป็นช่วงๆ

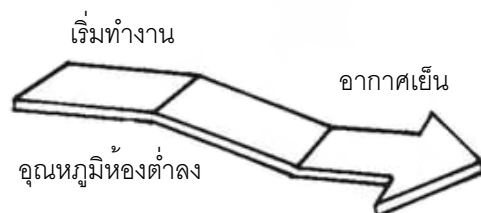

วิธีการใช้รีโมทคอนโทรล

ไมโครโปรเซสเซอร์กำลังทำงาน

ทั้งแฟนคอยล์ยูนิตและคอนเดนซิ่งยูนิตจะหยุดทำงาน เพื่อลดความชื้น โดยไมโครโปรเซสเซอร์ควบคุมให้พัดลมหยุดทำงาน เพื่อไล่ความชื้นออกไป



การปรับอุณหภูมิห้อง และความแรงของลมเป็นไปโดยอัตโนมัติ ตามความควบคุมโดยไมโครโปรเซสเซอร์



เป็นหน้าที่ของ ไมโครโปรเซสเซอร์ นะ !

3. ระบบการทำงานแบบเป็นพัดลมอย่างเดียว FAN

กดปุ่ม **Mode** เพื่อเลือกระบบการทำงานโดยดูจากจอแสดงผลซึ่งแสดงผล ซึ่งแสดงที่ตำแหน่ง FAN เมื่อใช้ระบบนี้ เครื่องจะทำงานเฉพาะแต่พัดลมเท่านั้น ซึ่งจะไม่ให้ความเย็นออกมา

โดยสัญลักษณ์ แสดงโหมดการทำงาน และตัวเลขแสดงอุณหภูมิที่ตั้ง จะแสดงที่หน้าจอ โดยขึ้นอยู่กับโหมดที่ทำการเลือก.

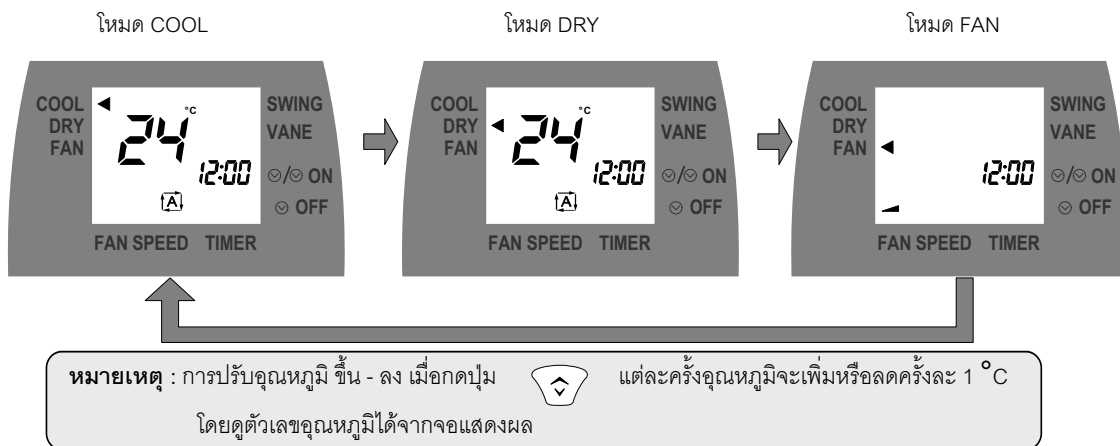

■ ปุ่ม **Econo** : สำหรับ เลือกการทำงานแบบ ประหยัดพลังงาน

การเลือกการทำงานของ ECONO จะเป็นการตั้งค่าอุณหภูมิไว้ที่ 25 °C ด้วยเหตุนี้จึงสามารถทำให้ประหยัดพลังงานได้



วิธีการใช้โหมดคอนโทรล

■ ปุ่ม **Turbo** : สำหรับเลือกการทำงานแบบเต็มกำลัง

การเลือกการทำงานแบบเต็มกำลัง เมื่อกดปุ่มนี้ ความเร็วของใบพัดจะขึ้นไปอยู่ในระดับสูงสุด ทำให้อุณหภูมิห้องลดลงอย่างรวดเร็ว และ คอมเพรสเซอร์จะหยุดทำงานเมื่ออุณหภูมิห้องต่ำกว่า 18°C โดยจะกลับมาทำงานอีกครั้งเมื่ออุณหภูมิห้องสูงกว่า 18°C

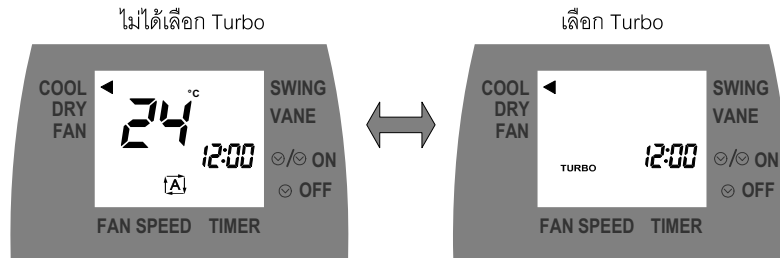

- หมายเหตุ**
- เมื่อกดปุ่ม Mode เพื่อเปลี่ยนโหมดการทำงาน, Turbo ที่เลือกไว้ จะถูกยกเลิกโดยอัตโนมัติ
 - เมื่อกดปุ่ม Power เพื่อเปิด-ปิดเครื่อง การทำงานของ Turbo จะถูกยกเลิกโดยอัตโนมัติ
 - เมื่อ Turbo ถูกเลือกใช้งาน การกดปุ่ม \wedge , \vee หรือ FAN จะไม่มีผล.
 - เมื่อกดปุ่ม Turbo ในขณะที่เลือก Econo ไว้, ระบบจะทำงานแบบ Turbo และ Econo จะถูกยกเลิกการทำงาน.
 - เมื่อกดปุ่ม Turbo ในขณะที่เลือก Quiet ไว้, ระบบจะทำงานแบบ Turbo และ Quiet จะถูกยกเลิกการทำงาน.

การทำงาน Turbo แบบพิเศษ : เมื่อต้องการใช้งาน Turbo แบบพิเศษ ให้กดปุ่ม Turbo ค้างไว้ประมาณ 5 วินาที, ซึ่งระบบจะเข้าสู่การทำงาน Turbo แบบพิเศษ โดยสัญลักษณ์ TURBO จะแสดงขึ้น แต่ตัวเลขแสดงอุณหภูมิที่ตั้งไว้ จะไม่หายไป และสามารถปรับตั้งอุณหภูมิได้. โดยระบบจะควบคุมการทำงาน โดยสั่งให้ พัดลมทำงานที่ระดับสูงสุด และคอมเพรสเซอร์ ทำงานให้ได้ตามอุณหภูมิที่ตั้ง โดยไม่จำกัดเวลาในการทำงาน.

การยกเลิกสามารถทำได้โดยกดปุ่ม Fan, Mode หรือ Power ซึ่งระบบจะกลับมาทำงานเป็นปกติ

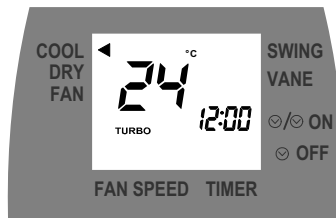

■ ปุ่ม **Quiet** : สำหรับเลือกการทำงานแบบเงียบ

การเลือกการทำงานแบบเงียบ เมื่อกดปุ่มนี้ ความเร็วของใบพัดจะอยู่ในระดับต่ำสุด เมื่อต้องการยกเลิก Quiet ก็ให้กด Quiet ซ้ำอีกครั้ง ก็จะทำให้กลับไปสู่โหมด Cool ตามปกติ

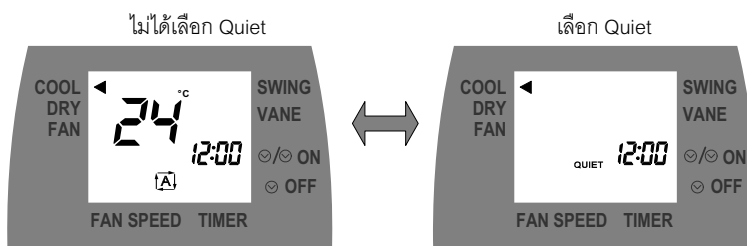

- หมายเหตุ**
- เมื่อกดปุ่ม Mode เพื่อเปลี่ยนโหมดการทำงาน, Quiet ที่เลือกไว้ จะถูกยกเลิกโดยอัตโนมัติ
 - เมื่อกดปุ่ม Econo เพื่อเลือกการทำงานของ Econo, Quiet จะถูกยกเลิกโดยอัตโนมัติ
 - การกดปุ่ม Power เพื่อเปิด-ปิดเครื่อง จะยกเลิกการทำงานของ Quiet
 - เมื่อ Quiet ถูกเลือกใช้งาน การกดปุ่ม FAN จะไม่มีผล

วิธีการใช้รีโมทคอนโทรล

- ปุ่ม **Sleep** : สำหรับเลือก การทำงานสำหรับการนอน (เลือกได้เฉพาะโหมด Cool เท่านั้น)

การทำงานของ Sleep : เมื่อเลือกให้ Sleep ทำงาน, หลังจากเวลาที่ผ่านไป 1 ชั่วโมง, ระบบจะปรับอุณหภูมิที่ควบคุม ให้สูงขึ้น 1°C. (โดยอัตโนมัติ) และสัญลักษณ์  จะหายไป แต่จะคงการทำงานที่อุณหภูมินี้ จนกว่าจะมีการยกเลิก Sleep โดยการกดปุ่ม Sleep ซ้ำอีกครั้ง

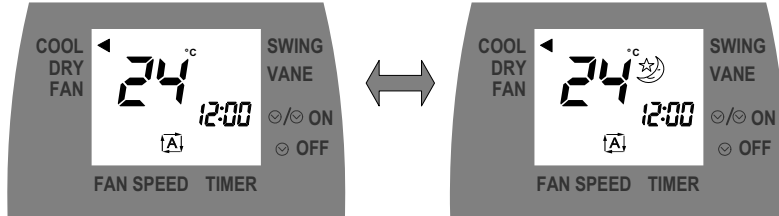

หมายเหตุ :

- สามารถเลือก Sleep ได้เฉพาะโหมด Cool.
- เมื่อกดปุ่ม Mode เพื่อเปลี่ยนโหมดการทำงาน, Sleep จะถูกยกเลิกโดยอัตโนมัติ
- การกดปุ่ม Power เพื่อเปิด-ปิดเครื่อง จะเป็นการยกเลิกการทำงานของ Sleep.

- ปุ่ม **Swing** : สำหรับ เลือกเปิด/ปิดการทำงาน ของใบปรับกระจายลม
- เมื่อกดปุ่มนี้ ใบปรับกระจายลมในแนวนอน จะปรับขึ้น - ลง เอง โดยอัตโนมัติ เมื่อกดปุ่ม Swing ซ้ำอีกครั้ง ก็จะถูกยกเลิกการทำงาน

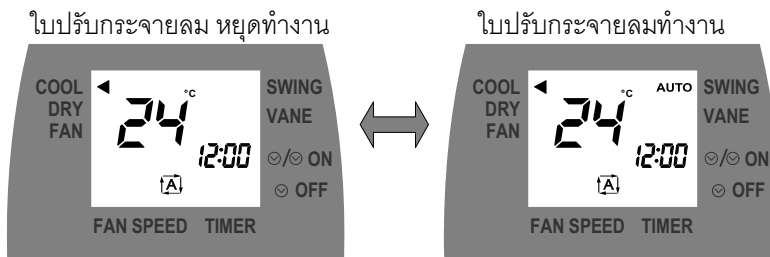

หมายเหตุ

- สามารถเลือก Swing ได้ทุกโหมดการทำงาน
- การกดปุ่ม Mode เพื่อเปลี่ยนโหมดการทำงาน จะไม่ยกเลิกการทำงานของ Swing
- การกดปุ่ม Power เพื่อเปิด-ปิดเครื่อง จะไม่ยกเลิกการทำงานของ Swing

- ปุ่ม **Vane** : สำหรับ เลือกปรับเปลี่ยนมุม ของใบปรับกระจายลม

ซึ่งการเลือก จะเป็นการเปลี่ยนมุม ของใบปรับกระจายลม 1 ระดับ, ต่อการกดปุ่ม 1 ครั้ง, โดยสามารถเลือกได้ 5 ระดับ, ซึ่งที่หน้าจอแสดงผลจะแสดงระดับของใบปรับกระจายลม ตามที่เลือก (การทำงานของ Swing จะถูกยกเลิก)



- ปุ่ม **Dim** : สำหรับ เลือกปรับความสว่างหน้าจอแสดงผล ของเครื่องปรับอากาศ
- เมื่อกดปุ่ม Dim, ที่หน้าจอแสดงผล ของเครื่องปรับอากาศ จะปรับเปลี่ยนความสว่าง, โดยสามารถเลือกได้ 2 ระดับ คือ สว่างปกติ หรือสว่างลดลง(สำหรับในที่มืด) ซึ่งจะไม่มีสัญลักษณ์ใดๆ แสดง(นอกจาก สัญลักษณ์ )

- ปุ่ม Reset : สำหรับตั้งค่าการทำงานใหม่

จะทำให้ในกรณีที่ระบบเกิดทำงานผิดพลาดขึ้น โดยใช้รีโมทควบคุมหายหมดลงไป หน้าจอ LCD จะหายไป แล้วจะติดขึ้นมาใหม่ทุก Segment เป็นเวลา 2 วินาที แล้วจึงเริ่มทำงานตามปกติ

วิธีการใช้รีโมทคอนโทรล

- ปุ่ม **Off** : สำหรับ ตั้งเวลาเพื่อ ปิดการทำงานของเครื่องปรับอากาศ

ตั้งเวลาเพื่อปิด : เมื่อกดปุ่ม Off ครั้งแรก(ยังไม่มีกรที่ตั้งเวลาปิดไว้) ตัวเลขนาฬิกา จะหายไป ตัวเลขเวลาที่ตั้งปิดไว้ครั้งล่าสุดจะแสดงขึ้น โดยตัวเลขและสัญลักษณ์ ":" จะกระพริบ, ปรับเปลี่ยนเวลาที่ต้องการ โดย

กดปุ่ม **▲** เพื่อปรับเปลี่ยนเวลา ในหน่วยชั่วโมง [เพิ่มขึ้น 1 ชั่วโมงต่อการกดปุ่ม 1 ครั้ง],

กดปุ่ม **▼** เพื่อปรับเปลี่ยนเวลา ในหน่วยนาที [เพิ่มขึ้น 5 นาทีต่อการกดปุ่ม 1 ครั้ง]

หลังจากนั้น ไม่ต้องกดปุ่มใดๆ ภายในเวลา 5 วินาที จะเป็นการยืนยัน การตั้งเวลาปิด โดยตัวเลขเวลาที่ตั้งปิด และสัญลักษณ์ ":" จะหยุดกระพริบ

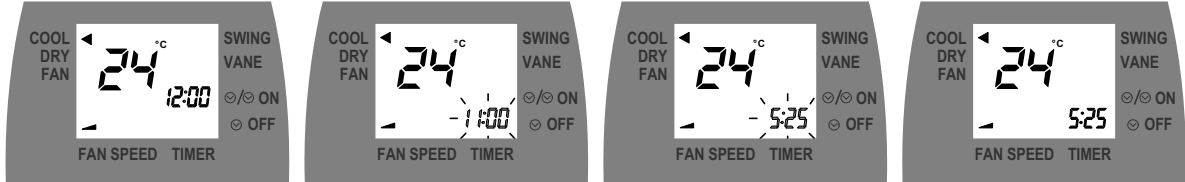

กดปุ่ม Off
(ตัวเลขและสัญลักษณ์ ":" กระพริบ)

กดปุ่ม ▲ หรือ ▼
ปรับเปลี่ยนเวลา

ไม่ต้องกดปุ่มใดๆ
ประมาณ 5 วินาที

ยืนยันการตั้งเวลา
อัตโนมัติ

ยกเลิกการตั้งเวลาปิด : กดปุ่ม Off 1 ครั้ง, เพื่อให้ตัวเลขเวลาที่ตั้งปิดและสัญลักษณ์ ":" กระพริบ, จากนั้น กดปุ่ม Off อีกครั้ง จะเป็นการยกเลิกการตั้งเวลาปิด, หากไม่มีการตั้งเวลาเปิดไว้ ตัวเลขนาฬิกาจะกลับมาแสดงปกติ โดยสัญลักษณ์ ":" จะกระพริบ (หากมีการตั้งเวลาเปิดไว้ ตัวเลขจะไม่เปลี่ยนกลับมาแสดงนาฬิกา)

- ปุ่ม **On** : สำหรับ ตั้งเวลาเพื่อ เปิดการทำงานของเครื่องปรับอากาศ

ตั้งเวลาเพื่อเปิด : เมื่อกดปุ่ม On ครั้งแรก(ยังไม่มีกรที่ตั้งเวลาเปิดไว้) ตัวเลขนาฬิกา จะเปลี่ยนเป็นตัวเลขเวลาที่ตั้งเปิดไว้ครั้งล่าสุด โดยตัวเลข และสัญลักษณ์ ":" จะกระพริบ, ปรับเปลี่ยนเวลาที่ต้องการ โดย

กดปุ่ม **▲** เพื่อปรับเปลี่ยนเวลา ในหน่วยชั่วโมง [เพิ่มขึ้น 1 ชั่วโมงต่อการกดปุ่ม 1 ครั้ง],

กดปุ่ม **▼** เพื่อปรับเปลี่ยนเวลา ในหน่วยนาที [เพิ่มขึ้น 5 นาทีต่อการกดปุ่ม 1 ครั้ง]

หลังจากนั้น ไม่ต้องกดปุ่มใดๆ ภายในเวลา 5 วินาที จะเป็นการยืนยัน การตั้งเวลาเปิด โดยตัวเลขเวลาที่ตั้งเปิดและสัญลักษณ์ ":" จะหยุดกระพริบ

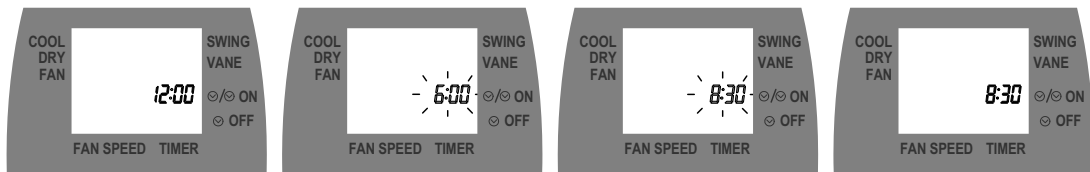

กดปุ่ม On
(ตัวเลขและสัญลักษณ์ ":" กระพริบ)

กดปุ่ม ▲ หรือ ▼
ปรับเปลี่ยนเวลา

ไม่ต้องกดปุ่มใดๆ
ประมาณ 5 วินาที

ยืนยันการตั้งเวลา
อัตโนมัติ

ยกเลิกการตั้งเวลาเปิด : กดปุ่ม On 1 ครั้ง, เพื่อให้ตัวเลขเวลาที่ตั้งเปิดและสัญลักษณ์ ":" กระพริบ, จากนั้น กดปุ่ม On อีกครั้ง จะเป็นการยกเลิกการตั้งเวลาเปิด, หากไม่มีการตั้งเวลาเปิดไว้ ตัวเลขนาฬิกาจะกลับมาแสดงปกติ

- การล็อกปุ่มกด : การล็อกปุ่มกดต่างๆ เพื่อป้องกันการปรับตั้งค่า สามารถทำได้โดยกดปุ่ม Dim ค้างไว้ ประมาณ 5 วินาที โดยสัญลักษณ์ กุญแจ จะแสดงขึ้น และจะไม่สามารถกดปุ่มใดๆ ได้, สามารถยกเลิกการล็อกปุ่ม ได้โดยกดปุ่ม Dim ค้างไว้ประมาณ 5 วินาที ซึ่งสัญลักษณ์ กุญแจ จะหายไป และปุ่มต่างๆ จะสามารถใช้งานได้ปกติ

ไม่ได้ล็อกปุ่มกด กดปุ่ม Dim ค้างไว้ 5 วินาที ล็อกปุ่มกด

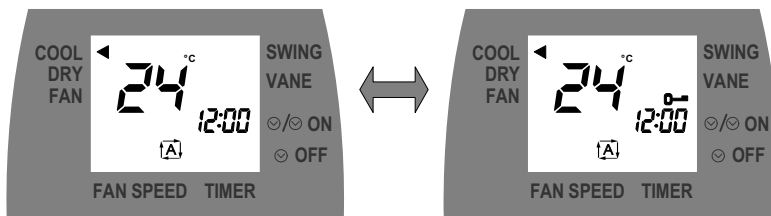

การทำงานแบบฉุกเฉิน

เมื่อเกิดกรณีต่อไปนี้ให้ใช้การทำงานแบบฉุกเฉินโดยใช้ปุ่ม EMERGENCY (RESET) ที่ช่องรับสัญญาณ (ดังแสดงในรูป) แทนรีโมทคอนโทรล

- แบตเตอรี่ในรีโมทคอนโทรลหมด
- รีโมทคอนโทรลหาย
- รีโมทคอนโทรลเสีย
- ใช้ทดสอบการเดินเครื่องในขณะติดตั้ง

ข้อสังเกตในการใช้งาน :

กดปุ่ม EMERGENCY (RESET) ที่ช่องรับสัญญาณ (ดังแสดงในรูป) ปุ่มนี้ใช้ ปิด/เปิด เครื่องปรับอากาศ ในกรณีที่ไม่สามารถสั่งงานได้จากรีโมทคอนโทรล โดยขณะที่เครื่องปรับอากาศกำลังทำงาน ไฟแสดง POWER จะสว่าง เครื่องปรับอากาศจะทำงานโดยเริ่มทำงานที่ MODE COOL ควบคุมการทำงานที่ 24 °C ความเร็วพัดลมจะทำงานอัตโนมัติ (AUTO) และใบปรับลมเย็นจะเคลื่อนที่เพื่อกระจายความเย็น

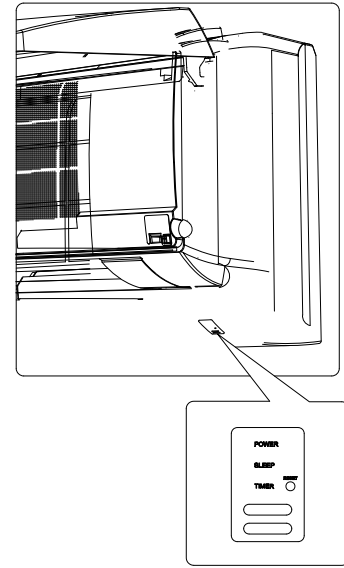

RESET
EMERGENCY SWITCH

เมื่อรีโมทคอนโทรลทำงานได้แล้ว ถ้าขณะนั้นเครื่องทำงานในแบบฉุกเฉินอยู่ ให้กดปุ่ม  ที่รีโมทคอนโทรล เพื่อปิดเครื่อง แล้วจึงสั่งงานใหม่โดยใช้รีโมทคอนโทรลหรือถ้าเครื่องไม่ได้ทำงานอยู่ก็สามารถสั่งงานให้ เครื่องทำงานด้วยรีโมทคอนโทรลได้เลย

สถานะการทำงาน	ไฟแสดงการทำงานบนหน้าปัดเครื่องปรับอากาศ (LED)		
	ไม่มีแสง	มีแสง	กะพริบ
POWER	เครื่องปรับอากาศหยุดทำงาน	เครื่องปรับอากาศกำลังทำงานอยู่	เครื่องปรับอากาศอยู่ในสภาวะละลายน้ำแข็ง
SLEEP	ไม่เลือกการทำงานสำหรับช่วงเวลานอน	เลือกการทำงานสำหรับช่วงเวลานอน	-
TIMER	ไม่มีการตั้งเวลาเปิด/ปิด	มีการตั้งเวลาเปิด/ปิด	สายของตัวตรวจจสอบอุณหภูมิขาดหรือหลุด (ให้ติดต่อช่างทันที)

การดูแล และการบำรุงรักษา

ก่อนที่จะทำการสำรวจตรวจตราและบำรุงรักษา ให้ปิดสวิตช์ POWER และสับสวิตช์เบรกเกอร์ลงด้วยเสมอ

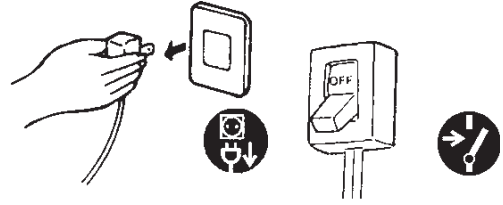

1. เมื่อเริ่มใช้เครื่อง

- ให้ตรวจสอบว่าไม่มีสิ่งกีดขวางทางลมเข้าและออกทั้งตัวแฟนคอยล์และคอนเดนซิ่งยูนิต
- การเดินเครื่องโดยไม่มีแผ่นกรองอากาศ จะทำให้เครื่องทำงานผิดปกติ เนื่องจากสิ่งสกปรกและฝุ่นผงอุดตัน ต้องใส่แผ่นกรองอากาศไว้เสมอ
- ตรวจสอบว่าท่อน้ำทิ้งไม่งอหรืออุดตัน
- ตรวจสอบความเรียบร้อยของการติดตั้ง

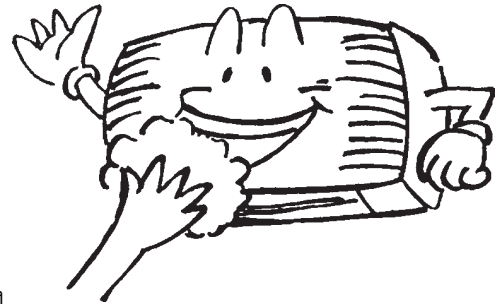

2. การทำความสะอาดเครื่อง

การทำความสะอาดเครื่องและรีโมทคอนโทรลควรเช็ดด้วยผ้านุ่มในที่แห้งหรือถ้าใช้ผ้าเปียกให้บิดหมาดๆ แล้วเช็ดตามด้วยผ้าแห้งอีกครั้ง

ข้อควรระวัง

- ห้ามใช้น้ำมันเบนซิน, ทินเนอร์, ผงซักหรือผงซักฟอกทำความสะอาดเครื่อง
- ห้ามใช้น้ำที่มีอุณหภูมิเกินกว่า 40°C ทำความสะอาดเพราะจะทำให้ชิ้นส่วนบางชิ้นเสียหายได้

3. การทำความสะอาดแผ่นกรองอากาศ

ดึงแผ่นกรองอากาศออกมาจากเครื่องปรับอากาศ ทำความสะอาดโดยใช้เครื่องดูดฝุ่นเพื่อขจัด ฝุ่นผงและสิ่งสกปรก ถ้าแผ่นกรองอากาศสกปรกให้ใช้น้ำล้างทำความสะอาด และเช็ดให้แห้งสนิทก่อนใส่กลับเข้าที่

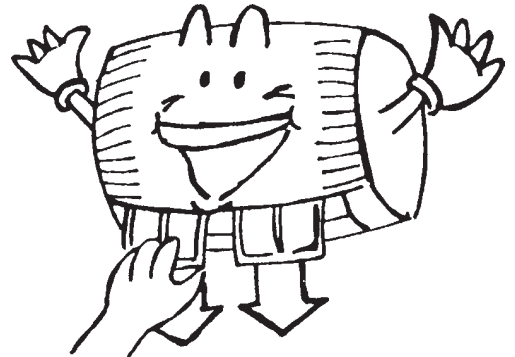

ข้อเสอแนะ

- เมื่อแผ่นกรองอากาศสกปรกจะทำให้การระบายลมน้อยลง เครื่องทำงานหนักขึ้น และจะกินไฟเพิ่มขึ้นอีก 6% โดยประมาณ ดังนั้นควรทำความสะอาดแผ่นกรองอากาศอย่างสม่ำเสมอ

4. ในช่วงเวลาที่ไม่ได้ใช้เครื่องเป็นเวลานาน

- ควรเดินเครื่องเพื่อให้ลมหมุนเวียนประมาณ 2-3 ชม. โดยใช้ระบบการทำงานแบบพัดลม เพื่อขจัดความชื้นภายในของเครื่องปรับอากาศ
- สับสวิตช์เบรกเกอร์ลงและเอาแบตเตอรี่ออกจากรีโมทคอนโทรล

เมื่อเริ่มใช้เครื่องปรับอากาศอีกครั้ง ให้ทำความสะอาดแผ่นกรองอากาศ และใส่กลับไปที่เครื่องปรับอากาศภายใน (ดูคำอธิบายการทำความสะอาดแผ่นกรองอากาศได้ที่ข้อ 3)

การทำความสะอาดหน้ากากแอร์ด้านหน้า

- ① เปิดหน้ากากแอร์ออกให้เกิน 90°C และดึงฝาครอบออก

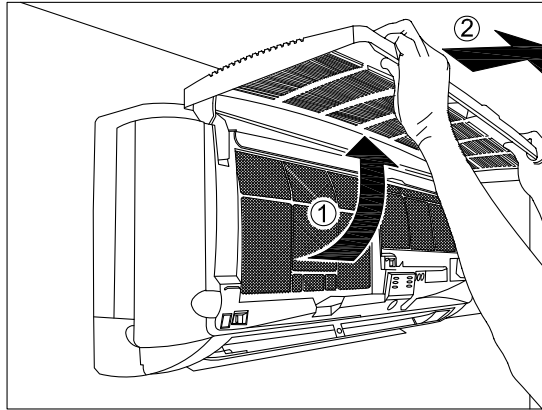

ขอควรระวัง

อย่าทิ้งหรือดึงหน้ากากแอร์เข้าอย่างรุนแรง ตะแกรงช่องดูดลมเข้าอาจเสียหายได้
อย่ายืนบนที่รองที่ไม่มั่นคงขณะถอดหรือประกอบตะแกรงช่องดูดลมเข้าด้านหน้า
เพราะจะทำให้ได้รับบาดเจ็บได้หากตกลงมา

- ② เช็ดหน้ากากแอร์ด้านหน้าด้วยผ้านุ่มแห้งหรือล้างด้วยน้ำ หลังจากล้างแล้วให้เช็ดด้วยผ้านุ่มแห้ง และตากให้แห้งในที่ร่มเท่านั้น

- ถ้ามีสิ่งสกปรก ให้เช็ดหน้ากากแอร์ด้านหน้าด้วยผ้าที่ชุบน้ำอุ่นผสมผงซักฟอกเจือจาง
- ห้ามทำความสะอาดด้วยน้ำมันก๊าด น้ำมันเบนซิน ทินเนอร์ น้ำยาขัดเงา หรือยาฆ่าแมลง และห้ามล้างหน้ากากแอร์ด้านหน้าด้วยแปรงหรือฟองน้ำที่มีผิวหยาบ
- ห้ามแช่หน้ากากแอร์ด้านหน้าในน้ำหรือน้ำอุ่นนานเกิน 2 ชั่วโมง และห้ามตากตะแกรงช่องดูดลมเข้าในสถานที่ที่มีแดดส่องโดยตรงหรือได้รับความร้อนจากเตาไฟ ตะแกรงช่องดูดลมเข้าอาจเสียรูปร่างหรือเปลี่ยนสีได้

- ③ นำหน้ากากแอร์วางตั้งฉากขนานกับพื้นแล้วดันเข้าไป และปิดฝาครอบลง

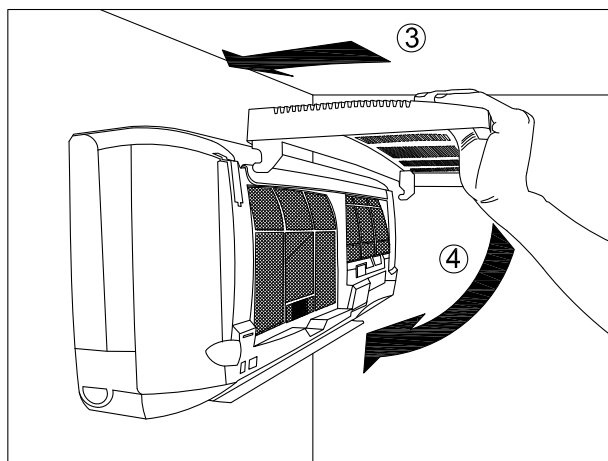

การทำความสะอาดหน้ากากแอร์ด้านบน

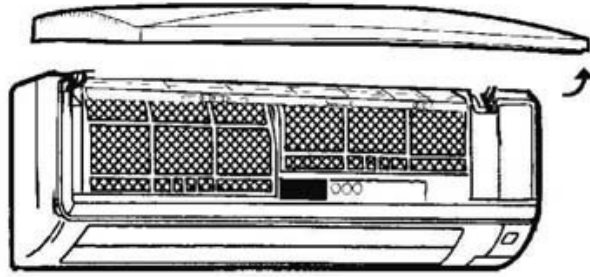

- 1 หลังจากถอดหน้ากากแอร์ด้านบนแล้วให้ปลดตัวล็อกหน้ากากแอร์ด้านบน โดยการโยกตัวล็อกจากตำแหน่ง LOCK ไปยัง UNLOCK ทั้งด้านซ้าย - ขวา



- 2 จับปลายทั้ง 2 ข้างของหน้ากากแอร์ด้านบน แล้วดึงออกมา

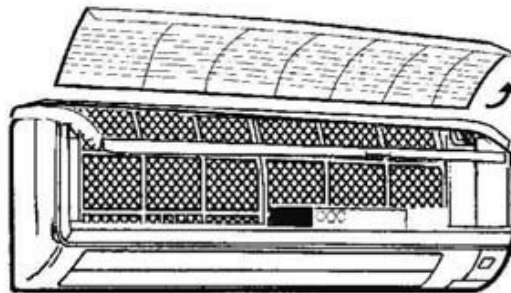

- 3 เช็ดหน้ากากแอร์ด้านบนด้วยผ้านุ่มแห้งหรือล้างด้วยน้ำหลังจากล้างแล้วให้เช็ดด้วยผ้านุ่มแห้งและตากให้แห้งในที่ร่มเท่านั้น

- ถ้ามีสิ่งสกปรก ให้เช็ดหน้ากากแอร์ด้านบนด้วยผ้าที่ชุบน้ำอุ่นผสมผงซักฟอกเจือจาง
- ห้ามทำความสะอาดด้วยน้ำมันก๊าด น้ำมันเบนซิน ทินเนอร์ น้ำยาขัดเงา หรือยาฆ่าแมลง และห้ามล้างหน้ากากแอร์เข้าด้านหน้าด้วยแปรงหรือฟองน้ำที่มีผิวหยาบ
- ห้ามแช่หน้ากากแอร์เข้าด้านหน้าในน้ำหรือน้ำอุ่นนานเกิน 2 ชั่วโมง

การทำความสะอาดฟิลเตอร์กรองฝุ่น (Pre Filter)

การทำความสะอาดฟิลเตอร์กรองฝุ่น (ควรทำทุก ๆ 2 อาทิตย์)

- 1 ถอดหน้ากากแอร์ด้านหน้าออก ถอดฟิลเตอร์กรองฝุ่น

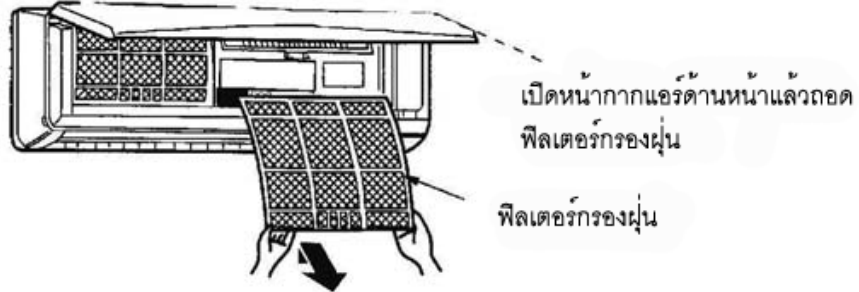

ข้อควรระวัง เมื่อถอดหน้ากากแอร์ออก ห้ามแตะต้องส่วนที่เป็นโลหะ เพราะอาจทำให้ได้รับบาดเจ็บได้

- 2 ซะล้างฝุ่นจากฟิลเตอร์กรองฝุ่นด้วยเครื่องดูดฝุ่นหรือล้างแผ่นกรองด้วยน้ำ

- ถ้ามีสิ่งสกปรก ให้ล้างฟิลเตอร์กรองฝุ่นด้วยน้ำอุ่นผสมผงซักฟอกเจือจาง
- ถ้าใช้น้ำร้อน (อุณหภูมิ 50°C หรือสูงกว่า) อาจทำให้ฟิลเตอร์กรองฝุ่นเสียหายได้



- 3 หลังจากล้างด้วยน้ำหรือน้ำอุ่นแล้ว ควรตากฟิลเตอร์กรองฝุ่นให้แห้งในที่ร่มเงา

- ไม่ควรตากฟิลเตอร์กรองฝุ่นในสถานที่ที่มีแสงแดดส่องโดยตรงหรือสถานที่ที่ได้รับความร้อนจากเตาไฟ

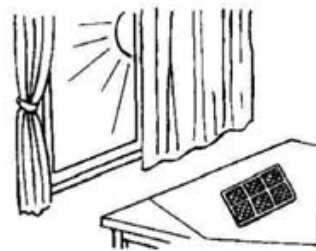

- 4 ใส่ฟิลเตอร์กรองฝุ่น กลับเข้าที่เดิม

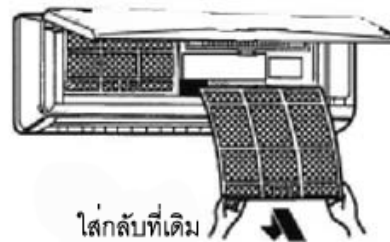

การทำความสะอาดช่องลมออก

ก่อนทำความสะอาด

ใช้รีโมทคอนโทรลปิดเครื่องปรับอากาศ จากนั้น
ให้ดึงปลั๊กไฟออกและ/หรือปิดเบรกเกอร์

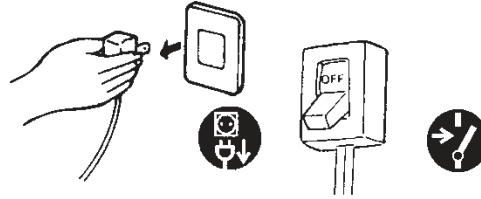

- 1 ตั้งใบปรับทิศทางลมบน และตรวจสอบให้แน่ใจก่อนว่าเครื่องหยุดทำงานแล้ว

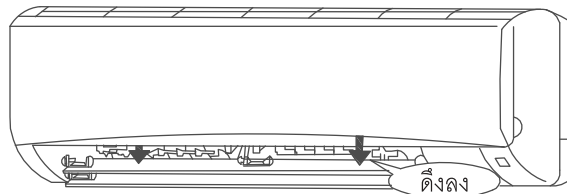

- 2 ถอดบานเกล็ดปรับทิศทางลม ขึ้น-ลง ขณะปลดล็อค ให้ใช้มืออีกข้างหนึ่งจับบานเกล็ดปรับทิศทางลม ขึ้น-ลง ivo

ใบปรับทิศทางลมบน

ทำตามขั้นตอนที่ (1) ถึง (3) เพื่อถอด
บานเกล็ดปรับทิศทางลมขึ้นบน

ใบปรับทิศทางลมล่าง

ทำตามขั้นตอนที่ (4) ถึง (6) เพื่อถอด
บานเกล็ดปรับทิศทางลมชั้นล่าง

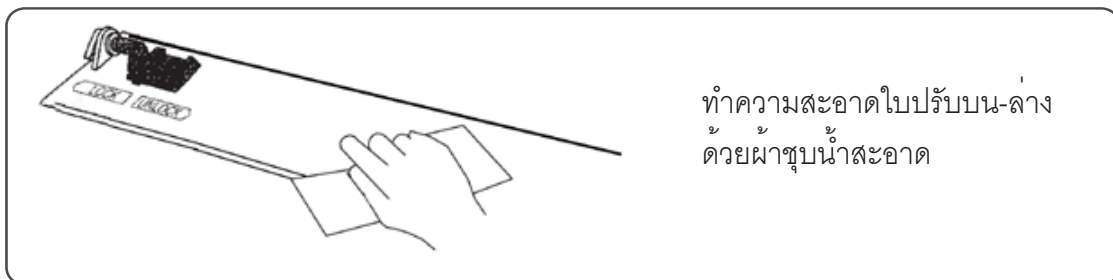
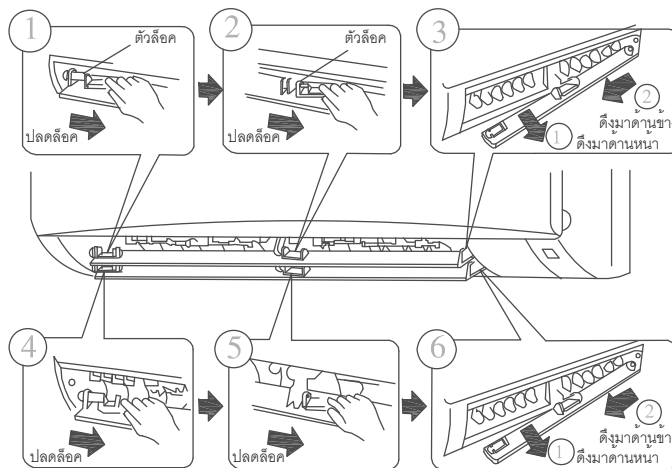
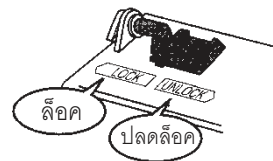
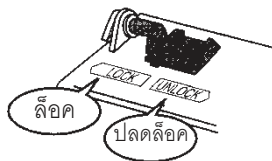

การทำความสะอาดช่องลมออก และใบพัดของเครื่องปรับอากาศภายใน (ต่อ)

- 3 ทำความสะอาดช่องลมออกและใบพัดของเครื่องปรับอากาศภายใน (ตรวจสอบให้แน่ใจก่อนว่าใบพัดหยุดทำงานแล้ว)
- โปรดระวังมือ อาจเกิดอันตรายได้
 - ถ้าช่องลมออกหรือใบพัดเต็มไปด้วยฝุ่น ควรทำความสะอาดด้วยผ้านุ่มแห้ง หรือเปียกก็ได้ ถ้ามีสิ่งสกปรก ให้เช็ดด้วยผ้าที่ชุบน้ำอุ่นผสมผงซักฟอกเจือจาง
- 4 ใสบานเกล็ดปรับทิศทางลม ขึ้น-ลง (ทำตรงกันข้ามกับวิธีการถอด)

บานเกล็ดแนวนอน

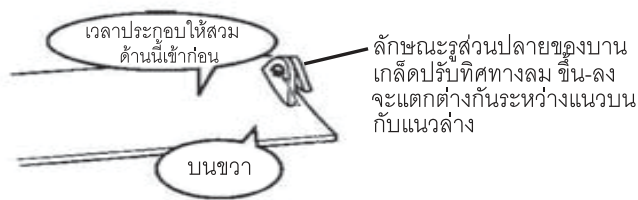

บานเกล็ดแนวล่าง

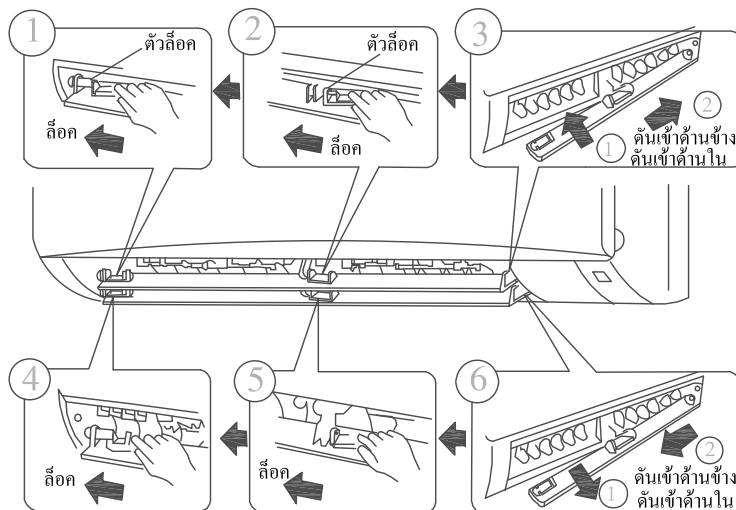
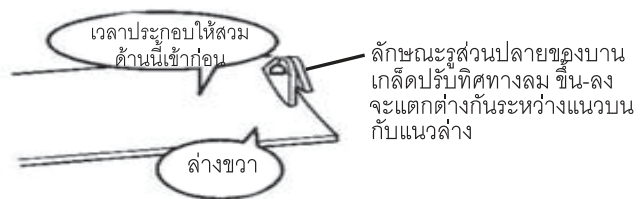

หลังจากทำความสะอาด

เสียบปลั๊กไฟเข้าที่เต้าเสียบและ/หรือเปิดเบรกเกอร์ กดรีโมทเปิดเครื่องตรวจสอบไฟแสดงการทำงานบนหน้าจอยุ่เครื่องไม่ทำงานและตัวเลขโชว์แสดงอุณหภูมิ... แสดงว่าใสบานเกล็ดปรับทิศทางลม ขึ้น-ลง ไม่ถูกต้อง ดังนั้นให้ดึงปลั๊กไฟออกและ/หรือปิดเบรกเกอร์แล้วใสบานเกล็ดปรับทิศทางลม ขึ้น-ลงใหม่ตามขั้นตอนที่ 6

* ถ้าเปิดเครื่องปรับอากาศหลังจากทำความสะอาดช่องลมออก และใบพัดแล้ว ไม่ควรเข้าไปใกล้ช่องลมออกเพราะอาจจะมีเศษฝุ่นพัดออกมา *

การทำความสะอาด NANO BOX และ ACTIVATED CARBON

- ① เปิดหน้ากากแอร์ด้านหน้าค้างไว้ และถอดฟิลเตอร์กรองฝุ่นด้านขวามือออก

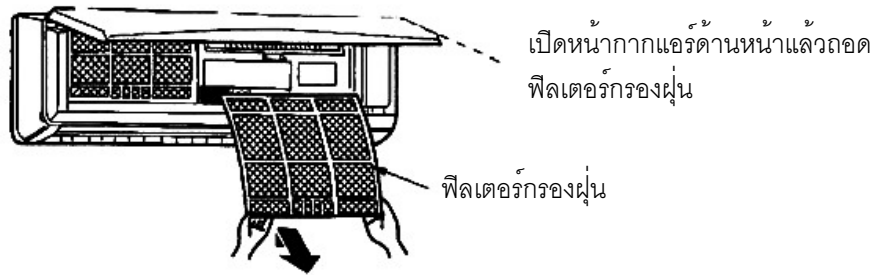

- ② ถอด NANO BOX และ ACTIVATED CARBON ออก

- การถอด NANO BOX

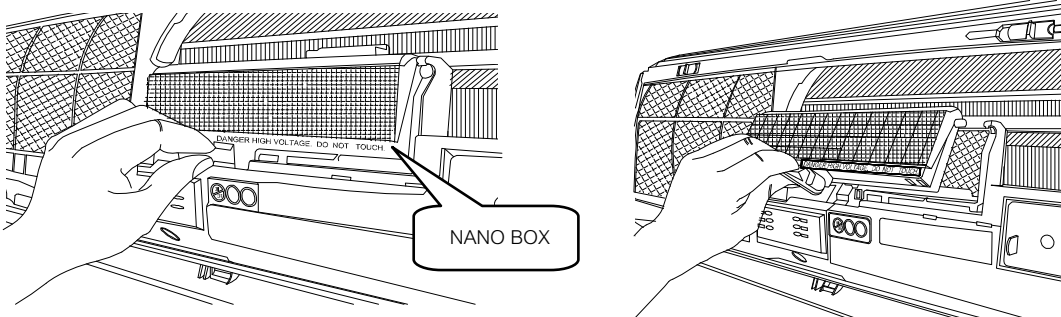

ดึง NANO BOX ออกจากตัวเครื่อง ตามที่แสดงในรูป

- การถอด ACTIVATED CARBON

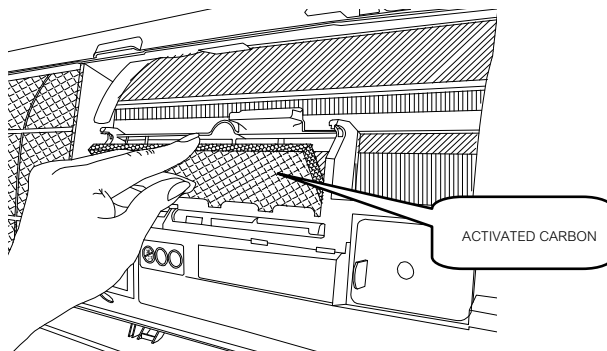

- ③ นำ NANO BOX และ ACTIVATED CARBON ไปทำความสะอาด

- โดยการนำไปแช่ในน้ำ เพื่อให้สิ่งสกปรกหลุดออก
- เป่าแห้งด้วยพัดลมหรือลมธรรมชาติ

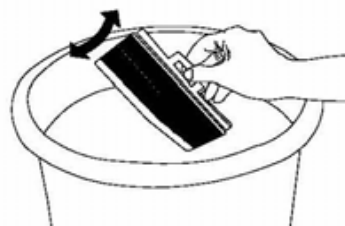

การทำความสะอาด NANO BOX และ ACTIVATED CARBON (ต่อ)

- 4 หลังจากที่ล้างทำความสะอาดเสร็จแล้ว ให้นำมาตาก
- ไม่ควรตาก NANO BOX และ ACTIVATED ในสถานที่แดดส่องโดยตรง หรือสถานที่ได้รับความร้อนจากเตาไฟ

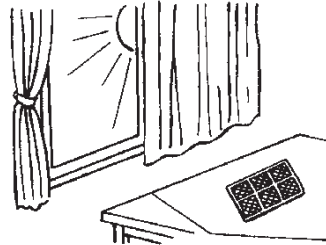

- 5 ใส่ ACTIVATED CARBON, NANO BOX และ ฟิวเตอร์กรองฝุ่นกลับเข้าที่เดิม

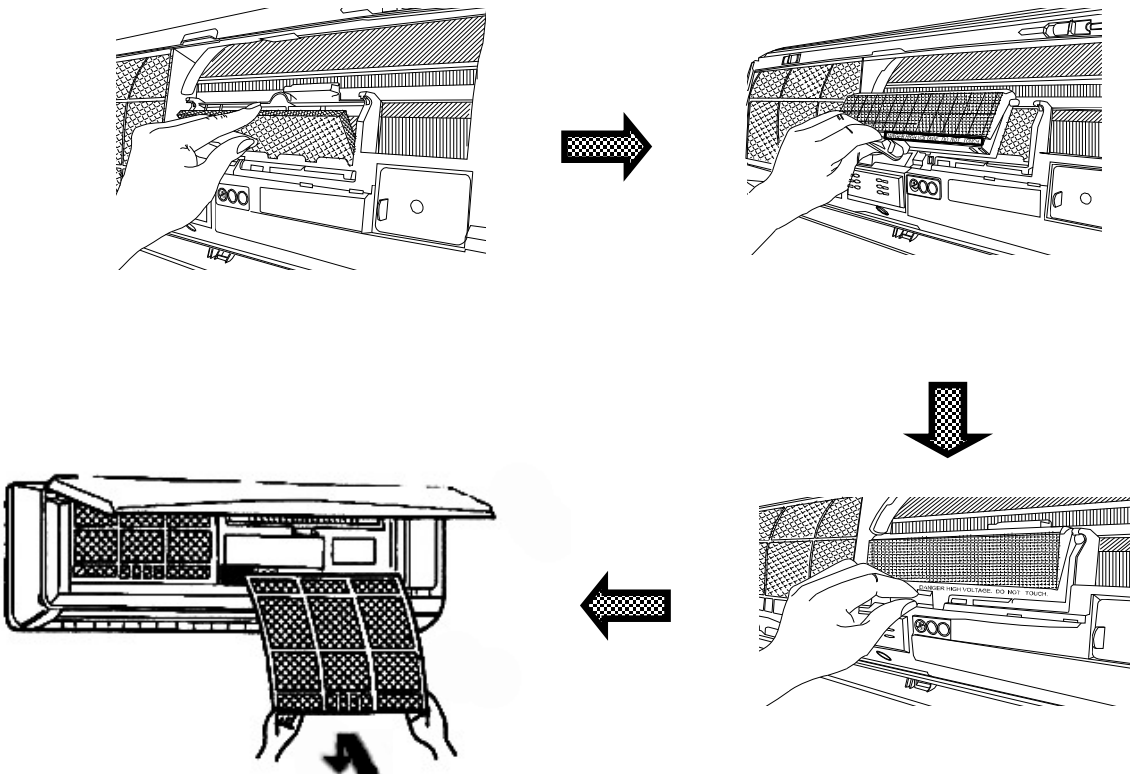

หมายเหตุ : NANO BOX และ ACTIVATED CARBON ไม่มีในเครื่องปรับอากาศบางรุ่น

คำแนะนำในการใช้เครื่องปรับอากาศ

- ไม่ควรปรับอุณหภูมิในห้องให้เย็นเกินความจำเป็นเพราะจะต้องสิ้นเปลืองค่ากระแสไฟฟ้าโดยเปล่าประโยชน์

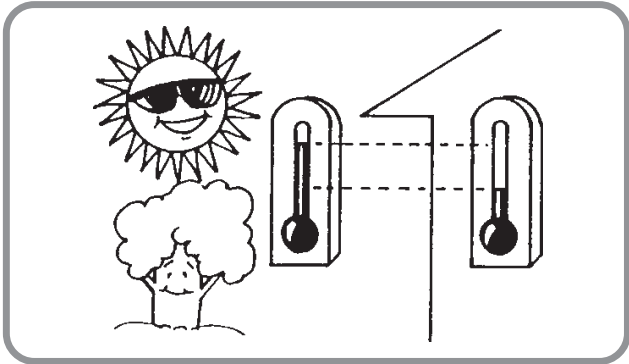

- การจ่ายความเย็นให้ทั่วห้องคือ การปรับทิศทางของกระแสลมให้กระจายตามแนวลูกศรชี้ (ในรูป) เพื่อให้จะให้ความเย็นภายในห้องเย็นสม่ำเสมอ

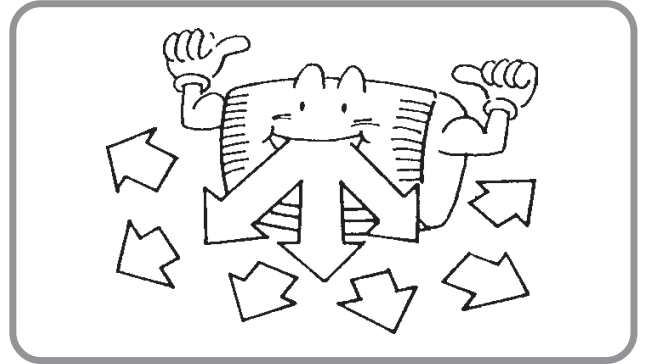

- ควรทำความสะอาดฟیلเตอร์กรองฝุ่น (PRE FILTER) ทุกๆ 2 สัปดาห์ เพื่อให้เครื่องปรับอากาศทำงานอย่างมีประสิทธิภาพ

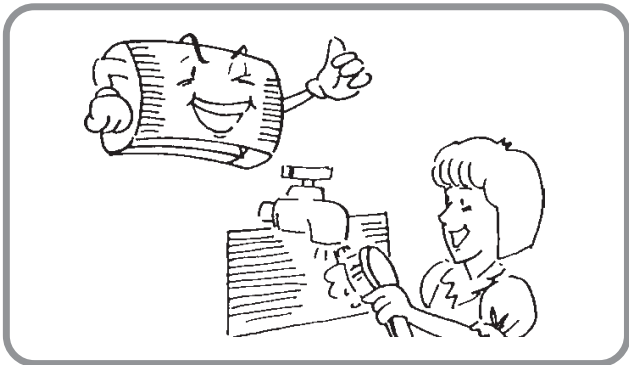

- ควรปิดประตูและหน้าต่างให้มิดชิด เพื่อป้องกันไม่ให้ความเย็นรั่วไหลออกนอกห้องโดยเปล่าประโยชน์

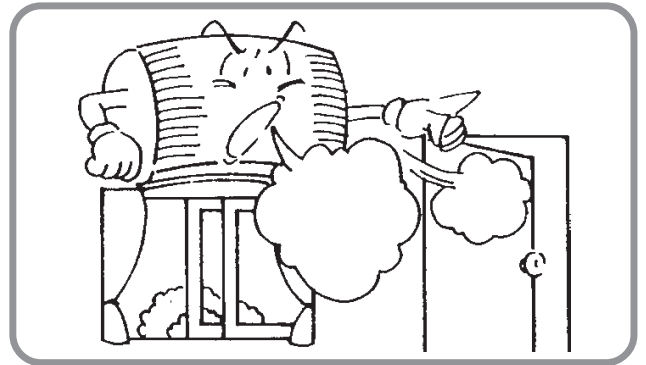

- ควรปิดม่านหรือกระจกภายในห้องให้มิดชิดขณะที่ใช้เครื่องปรับอากาศ เพื่อป้องกันความร้อนจากแสงแดดที่ส่องเข้ามาทำให้เครื่องปรับอากาศทำงานหนักขึ้น และทำให้เปลืองค่าใช้จ่ายด้วย

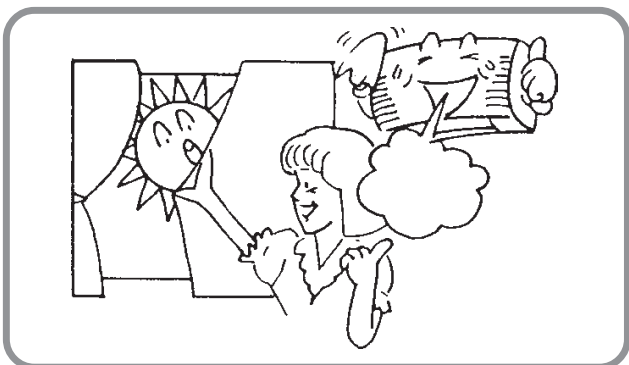

- เราสามารถระบายอากาศภายในห้องออกทางหน้าต่างได้เป็นบางครั้งบางคราว ในกรณีที่เครื่องดูดอากาศไม่สามารถระบายอากาศภายในห้องได้ทัน แต่อย่าระบายโดยวิธีดังกล่าวเป็นเวลานานๆ เพราะจะทำให้ความเย็นกระจายออก โดยเปล่าประโยชน์

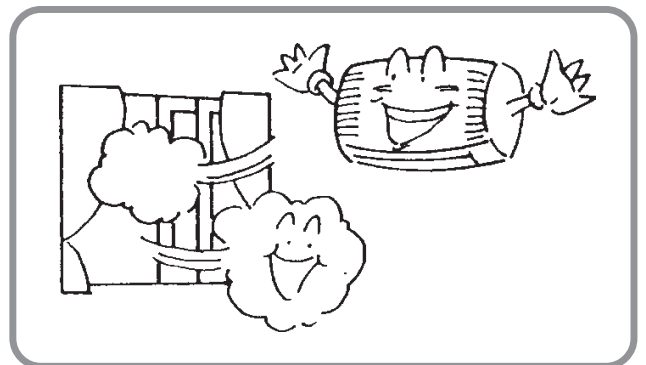

ข้อควรระวังในการใช้เครื่องปรับอากาศ

- ตรวจสอบระบบไฟฟ้า (จำนวนโวลต์และความถี่) ตามที่เครื่องกำหนดไว้ให้ถูกต้องและให้ใช้ฟิวส์ขนาดแอมแปร์ที่กำหนดเท่านั้น อย่าใช้เส้นลวดแทนฟิวส์



- เมื่อไฟฟ้าขัดข้องขณะเครื่องกำลังทำงานให้ปิดสวิตช์ หรือถ้าไม่ใช้เครื่องเป็นเวลานาน ให้สับสวิตช์เบรกเกอร์ลง

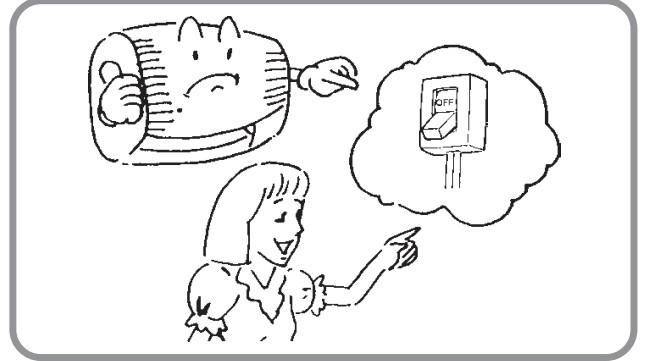

- อย่าสอดวัตถุเข้าไปทางช่องอากาศเข้าหรือลมออก ขณะเครื่องกำลังทำงาน อาจทำให้เป็นอันตรายต่อคนหรือเครื่องเสียหายได้ (ควรให้ความเอาใจใส่เป็นพิเศษเมื่อมีเด็กอยู่)

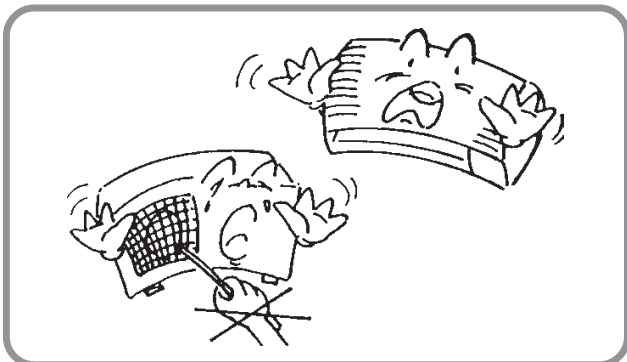

- อย่าให้มีสิ่งกีดขวางทางระบายอากาศของเครื่องปรับอากาศ ทั้งแฟนคอยล์ยูนิต และคอนเดนซิงยูนิต เพราะจะทำให้ประสิทธิภาพการทำความเย็นลดลงหรือเครื่องเสียหายได้



- อย่าให้ลมเย็นเป่าถูกตัวเด็กทารก ผู้สูงอายุหรือผู้ป่วยโดยตรงเป็นเวลานานๆ



- อย่าติดตั้งเครื่องปรับอากาศใกล้แหล่งความร้อนสูงเพราะจะทำให้รูปร่างของส่วนที่เป็นพลาสติกเกิดการเสียหาย

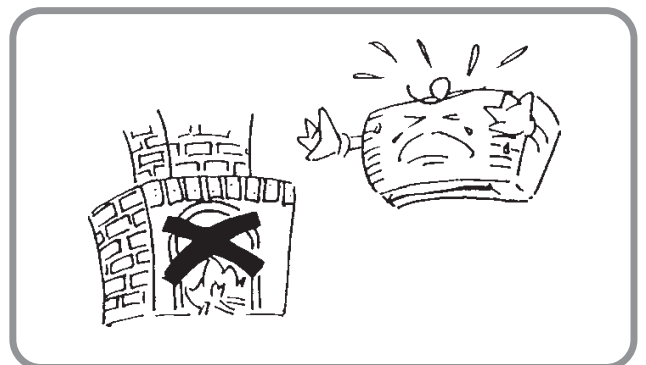

การพิจารณาตรวจสอบก่อนการเรียกช่าง

ให้ตรวจสอบสิ่งต่อไปนี้ก่อนการเรียกช่าง เพราะท่านอาจสามารถแก้ไขได้ ถ้าภายหลังจากที่ได้ตรวจสอบดูแล้ว เครื่องปรับอากาศยังทำงานผิดปกติ กรุณาหยุดการใช้งานเครื่องปรับอากาศ และปรึกษาตัวแทนจำหน่ายของท่าน

ข้อบกพร่อง	สาเหตุ
เครื่องปรับอากาศไม่ทำงานเลย	<ul style="list-style-type: none">● ตรวจสอบสายไฟว่าขาดหรือไม่ และดูว่าสวิตช์เบรกเกอร์เปิดอยู่หรือไม่● ตรวจสอบไฟฟ้าขัดข้องหรือไม่● ตรวจสอบว่ารีโมทคอนโทรลตั้งเวลาถูกต้องหรือไม่
เครื่องปรับอากาศทำงานแต่เย็นน้อย	<ul style="list-style-type: none">● ตรวจสอบดูว่าอุณหภูมิที่ตั้งไว้เหมาะสมหรือไม่● ตรวจสอบดูว่าแสงแดดส่องเข้ามาในห้องโดยตรงหรือไม่● ตรวจสอบดูว่าหน้าต่างหรือประตูเปิดอยู่หรือไม่● ตรวจสอบดูว่าสิ่งใดไปกีดขวาง ช่องส่งลมเย็นของเครื่องที่อยู่ด้านในและด้านนอกหรือไม่● ตรวจสอบดูว่ามีแหล่งให้ความร้อนมากเกินไปอยู่ในห้องหรือไม่● ตรวจสอบดูว่าพัดลมระบายอากาศยังทำงานอยู่หรือไม่● ตรวจสอบแผ่นกรองอากาศ
ไอน้ำหรือหมอกควันออกมาจากเครื่องปรับอากาศขณะทำงาน	<ul style="list-style-type: none">● สาเหตุอาจเกิดจากความร้อนภายในห้องทำปฏิกิริยากับความเย็นที่ออกมาจากเครื่องปรับอากาศ จึงทำให้เห็นเป็นหมอกควัน
ชุดรีโมทคอนโทรลไม่ทำงาน	<ul style="list-style-type: none">● แบตเตอรี่หมดอายุการใช้งานหรือไม่● ใส่แบตเตอรี่ถูกต้องตามขั้วที่กำหนดหรือไม่



ข้อควรระวัง ขณะเครื่องปรับอากาศกำลังทำงานอยู่ อาจจะมีเสียงดัง “แคร็ก” เกิดขึ้นของโครงสร้างของเครื่องปรับอากาศ อันเนื่องมาจากการเปลี่ยนแปลงอุณหภูมิซึ่งถือว่าเป็นเสียงปกติ และไม่ก่อให้เกิดความเสียหายใดๆกับเครื่องปรับอากาศ



Carrier

A United Technologies Company

บริษัท แครีเยอร์ (ประเทศไทย) จำกัด

ชั้น 14-15 อาคารเนชั่น ทาวเวอร์
1858/63-74 ถ.บางนา-ตราด กม. 4.5
บางนา กรุงเทพฯ 10260
โทร. 02-7629222 แฟกซ์: 0-2751-4778

Carrier (Thailand) Ltd.

14-15th Fl., Nation Tower,
1858/63-74 Bangna-Trad Road Km. 4.5,
Bangna, Bangkok 10260 Thailand
Tel.: 02-7629222 Fax: 0-2751-4778