



คู่มือการใช้งาน และการบำรุงรักษา

## เครื่องปรับอากาศ "แคเรียร์"

รุ่น : 40VQJ012X

40VQJ018X

40VQJ024X

40VQJ030X

40VQJ036X

40VQJ040X

40VQS012W

40VQS018W

40VQS024W

40VQS030W

40VQS036W

40VQS040W

40VQS048W

40VQS060W

แบบฝังในฝ้าเพดาน สักลม 1 ทิศทาง

1-WAY CASSETTE TYPE



VI\_UM\_40VQJ,S\_REV.0521

## ข้อควรระวังเพื่อความปลอดภัย

### คำเตือน

- อ่านคู่มือการใช้งานให้ละเอียดก่อนเริ่มใช้เครื่องปรับอากาศ มีหลายสิ่งที่สำคัญต้องระลึกไว้ในระหว่างการใช้งานประจำวัน
- ห้ามใช้สารทำความเย็นใดๆ ที่แตกต่างไปจากที่ระบุไว้บนฉลากในการเติม หรือเปลี่ยนมีฉะนั้นอาจทำให้มีแรงดันสูงผิดปกติเกิดขึ้นในวงจรทำความเย็น ซึ่งการทำงานอาจผิดปกติ หรือเกิดการระเบิดหรืออาจทำให้ท่านได้รับบาดเจ็บได้
- สอบถามผู้ติดตั้งเกี่ยวกับตำแหน่งสวิตช์ของเครื่องตัดกระแสไฟฟ้าหากเกิดปัญหาขึ้นกับเครื่องปรับอากาศ ให้โยกสวิตช์ของเครื่องตัดกระแสไฟฟ้าไปที่ตำแหน่ง OFF แล้วติดต่อช่างบริการ
- ควรเลือกใช้ผลิตภัณฑ์ที่บริษัทระบุเป็นชิ้นส่วนอะไหล่เท่านั้น การใช้ผลิตภัณฑ์ที่ไม่ได้ระบุไว้ อาจก่อให้เกิดไฟไหม้ ไฟฟ้าดูด น้ำรั่วซึมหรือปัญหาอื่นๆ ได้ และต้องให้ผู้เชี่ยวชาญเป็นผู้ติดตั้งให้เท่านั้น
- ก่อนเปิดช่องดูดอากาศเข้าของตัวเครื่องภายใน หรือแผงควบคุมไฟฟ้าต้องโยกสวิตช์ของเครื่องตัดกระแสไฟฟ้าไปที่ตำแหน่ง OFF มีฉะนั้นอาจเกิดไฟฟ้าลัดวงจร ผู้ติดตั้งหรือช่างบริการที่มีความชำนาญเท่านั้นจะสามารถเปิดช่องดูดอากาศเข้าของตัวเครื่องภายในหรือแผงควบคุมไฟฟ้า และปฏิบัติงานได้
- ภายในเครื่องปรับอากาศมีไฟฟ้าแรงสูง และมีชิ้นส่วนที่กำลังหมุน ห้ามถอดแผงควบคุมไฟฟ้าเพราะอาจเกิดอันตรายจากไฟฟ้าดูด นิ้วมือหรือส่วนต่างๆ ของร่างกายอาจติดเข้าไปในชิ้นส่วนที่กำลังหมุน เมื่อมีความจำเป็นที่จะต้องถอดชิ้นส่วนเหล่านี้ออกมา โปรดติดต่อผู้ติดตั้ง หรือช่างบริการที่มีความชำนาญ
- อย่าเคลื่อนย้ายเครื่องปรับอากาศด้วยตนเอง เนื่องจากมีไฟฟ้าแรงสูงภายในตัวเครื่อง ท่านอาจถูกไฟฟ้าดูดขณะถอดฝาครอบ
- อย่าสัมผัสกับรูลมี่นิยมภายในตัวเครื่อง เพราะอาจทำให้ได้รับบาดเจ็บได้
- อย่าให้ร่างกายสัมผัสกับลมเย็นโดยตรงเป็นเวลานาน และอย่าให้ร่างกายเย็นจนเกินไป อาจทำให้สุขภาพร่างกายทรุดโทรม และเจ็บป่วยได้
- ปรึกษาร้านค้าที่ท่านซื้อเครื่องปรับอากาศหาก เครื่องฯ ทำความเย็นได้ไม่ดีซึ่งอาจเกิดจากสารทำความเย็นรั่ว ตรวจสอบข้อมูลการซ่อมกับช่างบริการให้แน่ใจเมื่อมีการเรียกเก็บค่าสารทำความเย็นเพิ่มเติม







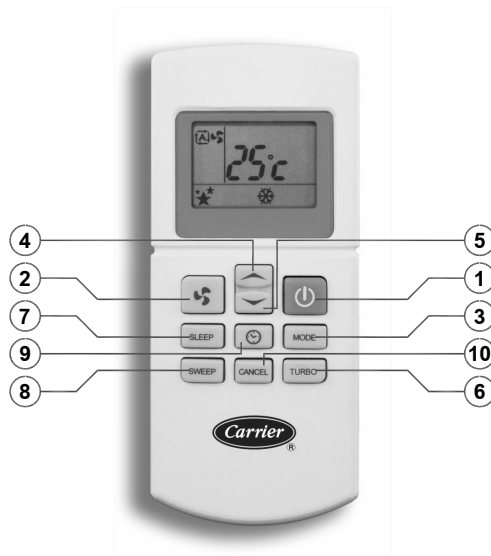



- หยุดการทำงานของเครื่องปรับอากาศ และปิดเครื่องตัดกระแสไฟฟ้าก่อนการทำความสะอาดมินั้นอาจได้รับบาดเจ็บเนื่องจากพัดลมหมุนด้วยความเร็วสูง
- หากเกิดปัญหาใดๆ ขึ้น (เช่น ปรากฏสัญญาณแสดงข้อผิดพลาด ได้กลิ่นไหม้ ได้ยินเสียงผิดปกติ เครื่องปรับอากาศไม่ทำความเย็น หรือมีน้ำรั่ว) ในเครื่องปรับอากาศ อย่าสัมผัสกับเครื่องปรับอากาศเองให้โยกโยกสวิทช์ของเครื่องตัดกระแสไฟฟ้าไปที่ตำแหน่ง OFF แล้วติดต่อช่างบริการที่มีความชำนาญ การใช้เครื่องปรับอากาศในสภาพที่มีปัญหาต่อไปอาจทำให้กลไกการทำงานของเครื่องฯ เกิดปัญหาเพิ่มขึ้น หรืออาจเกิดไฟฟ้าดูด หรือปัญหาอื่นๆ ได้
- อย่าปรับแต่งตัวเครื่องปรับอากาศเอง เพราะอาจก่อให้เกิดไฟไหม้ ไฟฟ้าดูด หรือปัญหาอื่นๆ ได้
- เมื่อจะย้ายตำแหน่งเครื่องปรับอากาศ อย่าย้ายตำแหน่งด้วยตัวเอง ให้ติดต่อผู้ติดตั้ง หรือช่างบริการที่มีความชำนาญ การย้ายตำแหน่งที่ไม่เหมาะสมอาจทำให้ไฟฟ้าดูด และ/หรือเกิดไฟไหม้ได้

## การใช้รีโมทคอนโทรลชนิดไร้สาย

### REMOTE HANDSET



ปุ่มกด : รีโมทไร้สายจะมีปุ่มกดอยู่ 10 ปุ่ม โดยแบ่งเป็น

- ①  POWER เมื่อกดปุ่มจะเป็นการ เปิด / ปิด การทำงานของเครื่องปรับอากาศ
- ②  FAN เมื่อกดปุ่มจะเป็นการเลือกการทำงานของพัดลมจาก AUTO->HIGHT->MEDIUM->LOW
- ③  MODE เมื่อกดปุ่มจะเป็นการเลือกโหมดการทำงาน FAN->COOL->DRY
- ④  UP เมื่อกดปุ่มจะเป็นการปรับอุณหภูมิ หรือ TIMER ขึ้น
- ⑤  DOWN เมื่อกดปุ่มจะเป็นการปรับอุณหภูมิ หรือ TIMER ลง
- ⑥  TURBO เมื่อกดปุ่มจะเป็นการตั้ง หรือ ยกเลิก TURBO
- ⑦  SLEEP เมื่อกดปุ่มจะเป็นการตั้ง หรือ ยกเลิก SLEEP
- ⑧  SWEEP เมื่อกดปุ่มจะเป็นการตั้ง หรือ ยกเลิก SWEEP
- ⑨  CLOCK / TIMER เมื่อกดปุ่มจะเป็นการตั้งนาฬิกาที่ตัวรีโมท/ ใ้ตั้ง ON/OFF TIMER
- ⑩  CANCEL เมื่อกดปุ่มจะเป็นการยกเลิก ON/OFF TIMER

## WIRELESS RECEIVER DISPLAY

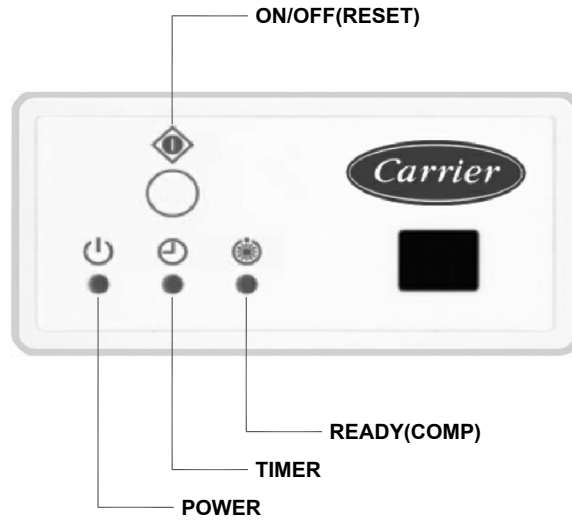

### วิธีการใช้รีโมทคอนโทรล

- เมื่อเครื่องปรับอากาศได้รับสัญญาณที่ถูกส่งจากรีโมทคอนโทรลจะมีเสียง " บี๊ป " ดังขึ้น
- เมื่อสัญญาณจากรีโมทคอนโทรลถูกกั้นด้วยสิ่งกีดขวาง จะไม่มีการตอบสนองจากคำสั่ง
- การกดปุ่มต่างๆ ให้เลือกกดเพียงปุ่มเดียวหากกดพร้อมกัน 2 ปุ่ม การทำงานอาจผิดพลาดได้

#### ① POWER

กดปุ่ม 

ทั้งแสดงอุณหภูมิห้องเป็น °C

#### ② FAN เพื่อ เปิด/ปิด เครื่องปรับอากาศโดยจะทำงานตามโปรแกรมสุดท้ายที่ตั้งไว้ที่ตัวรีโมทพร้อม

กดปุ่ม  ใช้ควบคุมการทำงานของพัดลม เมื่อกดปุ่มนี้พัดลมจะเปลี่ยนความเร็วเป็นลำดับดังนี้

- HIGHT, MEDIUM, LOW พัดลมจะพัดด้วยความเร็วคงที่ สูง, กลาง, ต่ำ ตามลำดับ
- AUTO เป็นการตั้งให้พัดลมอยู่ในระดับอัตโนมัติเมื่อห้องร้อนพัดลมจะพัดด้วยความเร็วสูงเพื่อระบายความร้อน เมื่อห้องเริ่มเย็นลง พัดลมจะปรับความเร็วลงโดยอัตโนมัติเป็นกลาง ต่ำในที่สุด

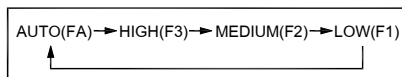

## AUTO FAN

- ถ้าผลต่างเท่ากับ 3°C หรือมากกว่า พัดลมจะทำงานที่ความเร็ว สูง
- ถ้าผลต่างเท่ากับ 2°C พัดลมจะทำงานที่ความเร็ว กลาง
- ถ้าผลต่างเท่ากับ 1°C หรือน้อยกว่าพัดลมจะทำงานที่ความเร็ว ต่ำ

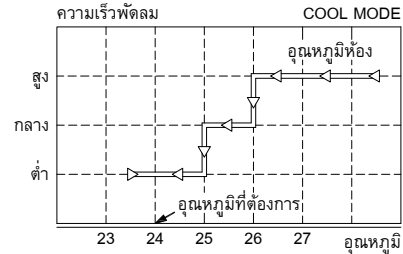

### ③ MODE MODE

กดปุ่ม **MODE** จะสามารถตั้งให้เครื่องปรับอากาศทำงานได้ 3 ระบบ คือ FAN, COOL, DRY

- FAN MODE : เมื่ออยู่ในระบบนี้เครื่องจะทำงานเป็นพัดลมเท่านั้นโดยที่ หน้าจอของรีโมทฯ จะแสดงสถานะ FAN ขณะที่ปุ่ม **SLEEP** และ **▲ / ▼** จะไม่ทำงาน

- COOL MODE : หน้าจอของรีโมทฯ จะแสดงสถานะ COOL เครื่องจะทำงานเป็นเครื่องปรับอากาศให้ความเย็นโดยที่

- คอมเพรสเซอร์จะเริ่มทำงานเมื่ออุณหภูมิห้อง  $\geq$  ค่าอุณหภูมิที่ตั้ง +1°C
- คอมเพรสเซอร์จะหยุดทำงานเมื่ออุณหภูมิห้อง  $\leq$  ค่าอุณหภูมิที่ตั้ง แต่ทั้งนี้จะต้องอยู่ภายใต้เงื่อนไขที่ว่าเมื่อหยุดทำงานแล้วคอมเพรสเซอร์จะทำงานใหม่ได้ต้องรอเวลา 3 นาที
- DRY MODE : หน้าจอของรีโมทฯ จะแสดงสถานะ DRY ใช้เมื่อต้องการลดความชื้นภายในห้อง

### ④ ▲ ⑤ ▼ TEMPERATURE SETTING

กดปุ่ม **▲ / ▼** เพื่อปรับเพิ่มหรือลด อุณหภูมิห้องโดยที่หน้าจอของรีโมทฯ จะแสดงค่าอุณหภูมิที่ตั้งไว้ให้ทราบ โดยสามารถตั้งได้ในช่วง 18-30°C

### ⑥ TURBO TURBO

กดปุ่ม **TURBO** ไฟที่ตัวรับสัญญาณรีโมทฯ ตำแหน่ง TURBO จะแสดง พัดลมจะทำงานที่ความเร็วสูงสุด

- การยกเลิกทำได้โดยกดปุ่ม **TURBO** ซ้ำอีกครั้งหรือ กดปุ่ม **↻**
- เมื่อยกเลิก TURBO พัดลมจะกลับมาทำงานตามความเร็วเดิมที่เคยตั้งไว้
- ขณะที่ทำงานอยู่ใน DRY MODE จะไม่สามารถใช้ปุ่ม TURBO ได้

### ⑦ SLEEP SLEEP

กดปุ่ม **SLEEP** โดยที่ หน้าจอของรีโมทฯ จะแสดงสัญลักษณ์ **★**

- เมื่อเครื่องอยู่ในระบบให้ความเย็น ค่าอุณหภูมิที่ตั้งไว้จะถูกปรับขึ้นไป 1°C เมื่อครบ 1 ชั่วโมง

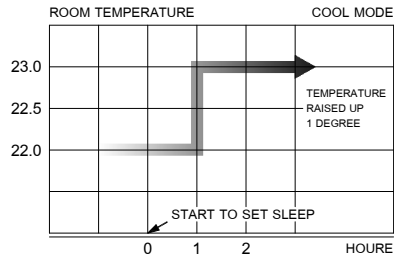

หมายเหตุ :

- การยกเลิกทำได้โดยกดปุ่ม  ซ้ำอีกครั้ง
- ขณะอยู่ในเงื่อนไข SLEEP และมีการกดปุ่มปรับอุณหภูมิ ค่าอุณหภูมิจะถูกปรับเพิ่มขึ้น/ ลดลง 1°C จากค่าอุณหภูมิที่ตั้งไว้ล่าสุด
- เมื่อไฟฟ้าดับหรือมีการปิดเครื่องปรับอากาศหรือมีการเปลี่ยนโหมดจะยกเลิกเงื่อนไข SLEEP

#### 8 SWEEP

กดปุ่ม  ไบสวิงปรับทิศทางลมจะทำงานเพื่อกระจายลมให้ทั่วห้อง เมื่อกดซ้ำไบสวิงปรับทิศทางลมจะหยุด

- ไบสวิงปรับทิศทางลมจะปิดอัตโนมัติทุกครั้งเมื่อปิดเครื่องปรับอากาศ
- ไบสวิงปรับทิศทางลมจะเปิดขึ้นอัตโนมัติทุกครั้งเมื่อเปิดเครื่องปรับอากาศ

#### 9 CLOCK / TIMER

กดปุ่ม  เพื่อใช้ตั้งนาฬิกาที่ตัวรีโมทหรือใช้ตั้งเวลาเปิด-ปิด เครื่องปรับอากาศล่วงหน้า การตั้งนาฬิกาที่ตัวรีโมททำได้โดย

- กดปุ่ม  สัญลักษณ์ ☀ ที่หน้าจอของรีโมท จะกะพริบ
  - กดปุ่ม  /  เพื่อตั้งนาฬิกา
  - กดปุ่ม  เพื่อยืนยันหลังจากนั้น ประมาณ 10 วินาทีจะกลับสู่หน้าจอหลัก
- การตั้งเวลาเปิด-ปิด เครื่องปรับอากาศล่วงหน้า  
สามารถตั้งเวลาทั้งเปิด/ปิดล่วงหน้าได้ 24 ชั่วโมง
- กดปุ่ม  จนสัญลักษณ์ ON หรือ OFF กะพริบ ขณะเดียวกันหน้าจอของรีโมท จะแสดงเวลาที่ตั้งไว้เดิม
  - กดปุ่ม  /  เพื่อเปลี่ยนแปลงเวลา
  - กดปุ่ม  เพื่อยืนยัน สัญลักษณ์ ON หรือ OFF หรือทั้งคู่ หลังจากนั้นประมาณ 10 วินาทีจะกลับไปหน้าจอหลัก

#### 10 CANCEL

กดปุ่ม  เพื่อการยกเลิกเปิด/ปิดล่วงหน้า

- กดปุ่ม  จนสัญลักษณ์ ON หรือ OFF ที่ต้องการยกเลิกกะพริบ
- กดปุ่ม  สัญลักษณ์ ON หรือ OFF หรือทั้งคู่จะหายไป

## การใช้รีโมทคอนโทรลชนิดมีสาย



ปุ่มสัมผัส : รีโมทมีสายจะมีปุ่มสัมผัสอยู่ 10 ปุ่ม โดยแบ่งเป็น

- ① POWER เมื่อกดปุ่มจะเป็นการเปิด/ปิดการทำงานของเครื่องปรับอากาศ เมื่อเริ่มทำงานโดยกดปุ่มนี้ ระบบจะยกเลิกการทำงานของ TIMER และ SLEEP ถ้ามีการตั้งไว้
- ② MODE เมื่อกดปุ่มจะเป็นการเลือกโหมดการทำงาน FAN->COOL
- ③ FAN เมื่อกดปุ่มจะเป็นการเลือกการทำงานของพัดลมจาก AUTO->HIGH->MEDIUM->LOW โดยจอ 7-SEGMENT แสดงผลเป็น FA->F3->F2->F1 ตามลำดับ
- ④ UP เมื่อกดปุ่มจะเป็นการปรับอุณหภูมิ หรือ TIMER ขึ้น
- ⑤ DOWN เมื่อกดปุ่มจะเป็นการปรับอุณหภูมิ หรือ TIMER ลง
- ⑥ TIMER เมื่อกดปุ่มจะเป็นการตั้ง หรือ ยกเลิก ON/OFF TIMER
- ⑦ ECONO ECONO เมื่อกดปุ่มจะเป็นการตั้ง หรือ ยกเลิก ECONO
- ⑧ TURBO TURBO เมื่อกดปุ่มจะเป็นการตั้ง หรือ ยกเลิก TURBO
- ⑨ SLEEP SLEEP เมื่อกดปุ่มจะเป็นการตั้ง หรือ ยกเลิก SLEEP
- ⑩ SWEEP SWEEP เมื่อกดปุ่มจะเป็นการตั้ง หรือ ยกเลิก SWEEP

สถานะไฟแสดงผล : ตัวแสดงผลจะมี LED 6 ดวงโดยแบ่งเป็น

- Ⓐ FAN LED แสดงสถานะการทำงานใน FAN MODE
- Ⓑ COOL LED แสดงสถานะการทำงานใน COOL MODE หรือ DRY MODE
- Ⓒ TIMER LED แสดงสถานะการตั้งเวลาเปิด/ปิดเครื่องปรับอากาศ
- Ⓓ ECONO LED แสดงสถานะการทำงานของ ECONO MODE
- Ⓔ TURBO LED แสดงสถานะการทำงานของ TURBO
- Ⓕ SLEEP LED แสดงสถานะการตั้งระบบปรับอุณหภูมิอัตโนมัติขณะนอนหลับ



LED 7-SEGMENT : ตัวแสดงผลจะมี ตัวเลข 2 หลักโดยจะแสดงอุณหภูมิห้อง และจะแสดงค่า SETTING TEMPERATURE / FAN SPEED / TIMER เมื่อมีค่าต่าง ๆ ถูกปรับโดยผู้ใช้ (จุดทศนิยมตัวเลขหลักสุดท้ายจะแสดงสถานะการทำงานของคอมเพรสเซอร์)



① **⏻ POWER**

กดปุ่ม **⏻** (ขณะที่อยู่ในสถานะปิดอยู่) จะเป็นการเปิดเครื่องปรับอากาศตามค่าที่ตั้งไว้เดิมพร้อมทั้งไฟอุณหภูมิห้องติดสว่าง เมื่อเครื่องอยู่ในสถานะปิดอยู่ DISPLAY จะไม่แสดงค่าอะไรยกเว้นไฟแสดงสถานะการตั้งเวลาที่เครื่องปรับอากาศจะเริ่มทำงาน (START) หรือเวลาที่เครื่องปรับอากาศหยุดทำงาน (STOP) ถ้ามีการตั้งเวลาไว้

② **MODE MODE**

กดปุ่ม **MODE** จะสามารถตั้งให้เครื่องปรับอากาศทำงานได้ 2 ระบบ คือ FAN, COOL

- FAN MODE : เครื่องปรับอากาศทำงานเป็นพัดลมเท่านั้น (คอมเพรสเซอร์ไม่ทำงาน) และใน MODE นี้ไม่สามารถใช้ SLEEP และไม่สามารถตั้งอุณหภูมิได้ โดยรีโมทจะไม่แสดงอุณหภูมิที่ตั้งไว้

- COOL MODE : เครื่องปรับอากาศจะทำงานเป็นแบบเครื่องทำความเย็น โดยเมื่ออุณหภูมิห้องสูงกว่าอุณหภูมิที่ผู้ใช้มีการตั้งเอาไว้ และคอมเพรสเซอร์หยุดทำงานนานกว่า 3 นาที คอมเพรสเซอร์จะทำงานเพื่อทำให้อุณหภูมิห้องลดลง

③ **🌀 FAN**

กดปุ่ม **🌀** (ปุ่มนี้จะทำงานได้เมื่ออยู่ใน MODE การทำงาน FAN, COOL เท่านั้น ใน DRY MODE จะไม่ทำงาน) จะเปลี่ยนความเร็วของพัดลมตามลำดับดังนี้

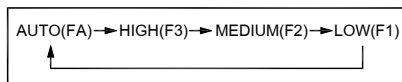

การทำงานของพัดลมในแบบอัตโนมัติ (FAN AUTO) พัดลมจะทำงาน โดยเปลี่ยนความเร็วของพัดลมตามความแตกต่างของอุณหภูมิห้องกับอุณหภูมิที่ตั้งไว้

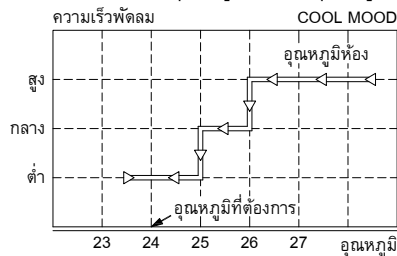

เมื่ออยู่ใน FAN MODE หรือ COOL MODE

- เมื่ออุณหภูมิห้อง มากกว่าอุณหภูมิที่ตั้งไว้ มากกว่าหรือเท่ากับ 3°C พัดลมจะทำงานที่ความเร็วสูง
- เมื่ออุณหภูมิห้อง มากกว่าอุณหภูมิที่ตั้งไว้ มากกว่าหรือเท่ากับ 2°C พัดลมจะทำงานที่ความเร็วกลาง
- เมื่ออุณหภูมิห้อง มากกว่าอุณหภูมิที่ตั้งไว้ มากกว่าหรือเท่ากับ 1°C พัดลมจะทำงานที่ความเร็วต่ำ

④ **▲ ⑤ ▼ TEMPERATURE SETTING**

กดปุ่ม **▲ / ▼** จะเป็นการตั้งอุณหภูมิที่ต้องการ เมื่อกด **▲** อุณหภูมิที่ตั้งไว้จะเพิ่มขึ้นครั้งละ 1°C และเมื่อกดปุ่ม **▼** อุณหภูมิที่ตั้งไว้จะลดลงครั้งละ 1°C โดยสามารถตั้งได้ในช่วง 18-30°C

## ⑥ TIMER TIMER

กดปุ่ม **TIMER** เป็นการตั้งเวลาเปิด/ปิดเครื่องปรับอากาศ ค่าที่ตั้งจะเป็นเวลาที่ต้องการที่จะให้เครื่องปรับอากาศทำงาน (STAR) หรือให้เครื่องปรับอากาศหยุดทำงาน (STOP)

**การตั้งเวลา เปิด/ปิด**

- กดปุ่ม **TIMER** ในขณะที่ไฟแสดงสถานะการตั้ง **TIMER** ดับอยู่ เพื่อเป็นการเริ่มตั้งเวลา โดยถ้ากด **TIMER** ในขณะที่เครื่องปิดอยู่จะเป็นการตั้งเวลาเพื่อเปิด แต่กด **TIMER** ในขณะที่เครื่องเปิดอยู่จะเป็นการตั้งเวลาเพื่อปิด ตัวเลขบน **DISPLAY** จะปรับแสดงจำนวนชั่วโมงของการนับเวลากอยหลังของ **TIMER** และ **LED TIMER** จะติด
- กดปุ่ม **▲ / ▼** บน **DISPLAY** เพื่อเลือกจำนวนชั่วโมงที่ต้องการ
- ปลดปล่อยไว้ 5 วินาทีเพื่อยืนยัน ตัวเลขจะหยุดกระพริบ และกลับเข้าสู่สภาวะการทำงานปกติ

**การยกเลิกตั้งเวลา เปิด/ปิด**

- เมื่อต้องการที่จะยกเลิกการตั้งเวลาให้กดปุ่ม **TIMER** อีกครั้งจะทำให้ไฟแสดงสถานะการตั้งเวลามบน **DISPLAY** ดับไป

## ⑦ ECONO ECONO

กดปุ่ม **ECONO** ขณะอยู่ใน **COOL MODE** จะสามารถเลือกใช้งาน **ECONO** ได้โดยกดปุ่ม **ECONO** ไฟ **LED** ตำแหน่ง **ECONO** บน **DISPLAY** จะติดและระบบควบคุมจะทำงานในระบบประหยัดพลังงาน โดยขณะที่ทำงานใน **COOL MODE** จะเป็นการตั้งอุณหภูมิที่ **25°C** และความเร็วพัดลมจะเป็น **AUTO** โดยสามารถยกเลิก **ECONO** ได้โดยกดปุ่ม **ECONO** อีกครั้ง

## ⑧ TURBO TURBO

กดปุ่ม **TURBO** ในขณะที่อยู่ใน **FAN MODE** หรือ **COOL MODE** จะเปิด หรือ ปิดการใช้งาน **TURBO** ทำงานอยู่ **LED TURBO** จะติดสว่างพัดลมทำงานที่ความเร็วสูงพิเศษ (**TURBO SPEED**) **TURBO** จะหยุดทำงานเมื่อกดปุ่ม **TURBO** ให้หยุด หรือ กดปุ่ม **↺** เพื่อเปลี่ยนความเร็วพัดลม

## ⑨ SLEEP SLEEP

กดปุ่ม **SLEEP** (ปุ่มนี้ทำงานได้เมื่ออยู่ใน **COOL MODE** เท่านั้น) เพื่อต้องการให้ ระบบควบคุมปรับอุณหภูมิให้เราโดยอัตโนมัติขณะที่เรานอน สำหรับใน **COOL MODE** อุณหภูมิที่ตั้งไว้จะเพิ่ม **1°C** หลังจากเราตั้ง **SLEEP** นาน 1 ชั่วโมง แล้วกลับไปทำงานตามปกติ โดยสัญลักษณ์ **SLEEP** จะดับไปและค่าอุณหภูมิที่ต้องการที่ตั้งไว้บนรีโมทก็ยังแสดงค่าเดิมก่อน **SLEEP** ทำงาน

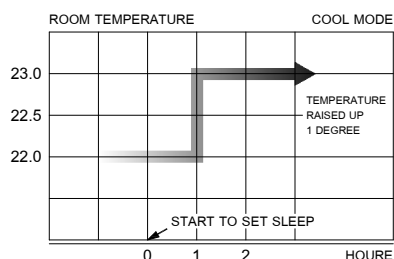







- ระหว่างที่อยู่ในการทำงาน SLEEP กดปุ่ม SLEEP อีกครั้งจะเป็นการยกเลิก SLEEP
- ระหว่างที่อยู่ในการทำงาน SLEEP ถ้ามีการกดปุ่มตั้งอุณหภูมิ จะทำให้ SLEEP ทำงานตามค่าของอุณหภูมิที่ตั้งไว้ครั้งสุดท้าย
- ระหว่างที่อยู่ในการทำงาน SLEEP ถ้ามีการกดปุ่มเปลี่ยน MODE จะทำให้ SLEEP หยุดทำงาน
- เมื่อเครื่องปรับอากาศหยุดทำงาน โดยไฟฟ้าดับหรือปิด/เปิดเครื่องใหม่ระหว่างที่อยู่ในการทำงาน SLEEP อุณหภูมิที่ตั้งไว้จะเป็นอุณหภูมิที่ถูกต้องก่อนเข้า SLEEP และ SLEEP จะถูกยกเลิก

#### 10 SWEEP SWEEP

กดปุ่ม SWEEP ไบสวิงปรับทิศทางลมจะทำงานเพื่อกระจายลมให้ทั่วห้อง เมื่อกดซ้ำไบสวิงปรับทิศทางลมจะหยุด

- ไบสวิงปรับทิศทางลมจะปิดอัตโนมัติทุกครั้งเมื่อเปิดเครื่องปรับอากาศ
- ไบสวิงปรับทิศทางลมจะเปิดขึ้นอัตโนมัติทุกครั้งเมื่อเปิดเครื่องปรับอากาศ

#### รายละเอียดเพิ่มเติม

- ในระบบควบคุมเมื่อมีการทำงานผิดพลาดเนื่องจากระบบคอมพิวเตอร์ ซึ่งอาจเกิดจากแรงดันไฟฟ้าไม่คงที่ หรือสัญญาณรบกวนระบบจะสั่งให้คอมพิวเตอร์เริ่มทำงานใหม่ (RESET) ทันที
- กรณีที่ไฟฟ้าดับ เมื่อไฟฟ้างกลับมาทำงานตามปกติระบบจะทำงานตามโปรแกรมที่ตั้งไว้ตามเดิมรวมถึงจำค่ามุมไบสวิง ค่าสุดท้ายที่ตั้งไว้ด้วยโดยจะไม่จำค่า SLEEP และ TIMER เท่านั้นโดยค่าที่ถูกเก็บลง MEMORY จะต้องหลังจากมีการเปลี่ยนแปลงค่าแล้วอย่างน้อย 5 วินาที แล้วเกิดไฟดับเมื่อระบบกลับมาทำงานก็จะทำงานตามค่าในหน่วยความจำก่อนมีการเปลี่ยนแปลง
- กรณีที่คอมเพรสเซอร์หยุดทำงาน จะต้องมีกรหน่วงเวลาก่อนที่จะเริ่มการทำงานอีกครั้งเป็นเวลา 3 นาทีเสมอ และกรณีที่ตัดไฟที่จ่ายให้ระบบแล้วจ่ายไฟเข้าใหม่ จะต้องมีกรหน่วงเวลาการทำงานของคอมเพรสเซอร์เป็นเวลา 3-4 นาที โดยจะเป็นไปอย่างสุ่ม (RANDOM)
- กรณีที่คอมเพรสเซอร์เริ่มทำงาน จะต้องทำงานอย่างน้อย 24 วินาที จึงจะสามารถหยุดทำงานได้ไม่ว่าจะเปลี่ยน MODE หรือ กดปุ่ม  เพื่อเปิดเครื่องปรับอากาศ ถ้าคอมเพรสเซอร์ทำงานไม่ถึง 24 วินาที ก็จะไม่หยุดทำงาน
- ความสว่างของ LED และ 7-SEGMENT สามารถปรับลดได้โดยการกดปุ่ม SLEEP และ  ค้างไว้ 5 วินาที และถ้ามีการกดอีกครั้งจะกลับมาสว่างเหมือนเดิม โดยการปรับจะจำลงในเครื่องปรับอากาศ
- WIFI ENABLE/DISABLE กดปุ่ม  และ  พร้อมกันค้างไว้ 15 วินาทีเพื่อกำหนดค่า WIFI MODE ให้เป็น DISABLE หรือ ENABLE ได้ DEFAULT คือ WIFI ENABLE (OPTION)
- สามารถจำกัดค่าอุณหภูมิต่ำสุดที่สามารถตั้งได้ไว้ที่ 21°C โดยกดปุ่ม  และ  ค้างไว้ 5 วินาที และสามารถยกเลิกได้โดยทำเช่นเดิมซ้ำอีกครั้ง

## การบำรุงรักษา

เมื่อใช้งานเครื่องปรับอากาศไประยะหนึ่ง เครื่องปรับอากาศอาจจะทำความเย็นได้น้อยลง จึงควรมีการบำรุงรักษาดังนี้

- ปิดเมนสวิตช์เพื่อตัดกระแสไฟฟ้าเข้าเครื่อง
- ถอดแผงกรองอากาศมาทำความสะอาดด้วยสบู หรือผงซักฟอก แล้วล้างด้วยน้ำสะอาดผึ่งแดดให้แห้งเดือนละครั้ง
- ทำความสะอาดแผงคอยล์เย็น โดยใช้ฟองน้ำ ชุบสบู่เหลวไล่ให้ทั่วคอยล์แล้วจึงใช้แปรงลวดโลหะอ่อนปัดเบาๆ จนสะอาด (ควรใช้ช่างบริการที่ชำนาญ)

### การพิจารณาตรวจสอบก่อนการเรียกช่างบริการ

ให้ตรวจสอบรายการต่อไปนี้ก่อนการเรียกช่างบริการ เพราะท่านอาจสามารถแก้ไขปัญหาด้วยตัวท่านเองได้ ถ้าภายหลังจากที่ได้ตรวจสอบดูแล้วเครื่องปรับอากาศยังทำงานผิดปกติ กรุณาหยุดการใช้งาน และปรึกษาตัวแทนจำหน่ายของท่าน

ข้อบกพร่อง	สาเหตุ
เครื่องปรับอากาศไม่ทำงานเลย	> ตรวจสอบสายไฟว่าขาดหรือไม่ และดูว่าสวิตช์เบรกเกอร์เปิดอยู่หรือไม่ > ตรวจสอบไฟฟ้าขัดข้องหรือไม่ > ตรวจสอบว่ารีโมทคอนโทรลตั้งเวลาถูกต้องหรือไม่
เครื่องปรับอากาศทำงานแต่เย็นน้อย	> ตรวจสอบว่าอุณหภูมิที่ตั้งไว้เหมาะสมหรือไม่ > ตรวจสอบว่าแสงแดดส่องเข้ามาในห้องโดยตรงหรือไม่ > ตรวจสอบว่าหน้าต่างหรือประตูเปิดอยู่หรือไม่ > ตรวจสอบดูว่าสิ่งใดไปขัดขวาง ช่องส่งลมเย็นของเครื่องที่อยู่ด้านในและด้านนอกหรือไม่ > ตรวจสอบดูว่ามีแหล่งความร้อนมากเกินไปอยู่ในห้องหรือไม่ > ตรวจสอบดูว่าพัดลมระบายอากาศยังทำงานอยู่หรือไม่ > ตรวจสอบแผ่นกรองอากาศ สกปรกหรือไม่
ไอน้ำหรือหมอกควันออกมาจากเครื่องปรับอากาศในขณะที่เครื่องทำงาน	> สาเหตุอาจเกิดจากความร้อนภายในห้องทำปฏิกิริยากับความเย็นที่ออกมาจากเครื่องปรับอากาศ
ชุดรีโมทคอนโทรลไม่ทำงาน	> แบตเตอรี่หมดอายุการใช้งาน > ใส่แบตเตอรี่ถูกต้องตามขั้วที่กำหนดหรือไม่

การแก้ไขปัญหา

WIRELESS RECEIVER DISPLAY

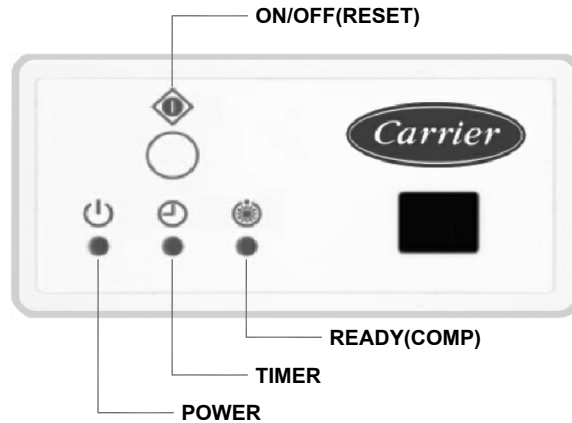

อาการเครื่อง	สาเหตุ	การแก้ไข
POWER กระพริบ 2 ครั้ง	-Drain motor pump ทำงานผิดปกติ/ เสีย -ท่อน้ำทิ้งตกท้องช้าง/ ระยะ Slope ไม่พอ/ ยกท่อน้ำทิ้งต้นทางสูงกว่ากำหนด/ อุดตัน -ถาดน้ำทิ้งสกปรก/ อุดตัน -สวิทช์ลู่กลอยค้ำ(สกปรก)/ เสีย -แผงควบคุมทำงานผิดปกติ/ เสีย -ต่อสายไฟผิด	-ตรวจสอบ Drain motor pump -ตรวจสอบระดับท่อน้ำทิ้ง/ การอุดตัน และทำความสะอาด -ตรวจสอบถาดน้ำทิ้ง และทำความสะอาด -ตรวจสอบสวิทช์ลู่กลอย/ วัดค่าความต้านทาน -ตรวจสอบแผงควบคุม -ตรวจสอบจุดต่อของสายไฟทุกจุด
TIMER กระพริบถี่ (on/off) 1time/sec	ตัววัดอุณหภูมิห้องขาดหรือลัดวงจร (Room Sensor)	ตรวจเช็คสภาพของตัววัดอุณหภูมิห้อง/ วัดค่าความต้านทาน (6.8 kilo-Ohm) ถ้าเสียให้ดำเนินการเปลี่ยน
TIMER กระพริบ 4 ครั้ง	เกิดน้ำแข็งที่เครื่อง (อุณหภูมิที่คอยล์ต่ำกว่า 0 องศาเซลเซียส)	ตรวจสอบความสกปรกของเครื่อง/ ตรวจสอบตัววัดอุณหภูมิที่คอยล์เย็น/ ตรวจสอบความเร็วรอบพัดลม/ ตรวจสอบแรงดันน้ำยาของเครื่อง
READY กระพริบถี่ (on/off) 1time/sec	ตัววัดอุณหภูมิแผงคอยล์ขาด หรือลัดวงจร (Freeze Sensor)	ตรวจเช็คสภาพของตัววัดอุณหภูมิแผงคอยล์/ วัดค่าความต้านทาน (6.8 kilo-Ohm) ถ้าเสียให้ดำเนินการเปลี่ยน

WIRED DISPLAY



อาการ เครื่อง	CODE	สาเหตุ	การแก้ไข
SLEEP กระพริบ	EA	-Drain motor pump ทำงานผิดปกติ/ เสีย -ท่อน้ำทิ้งตกท้องช้าง/ ระยะ Slope ไม่พอ/ ยกท่อน้ำทิ้งต้นทางสูงกว่า กำหนด/ อุดตัน -ถาดน้ำทิ้งสกปรก/ อุดตัน -สวิทช์ลู่กลอยค้ำ(สกปรก)/ เสีย -แผงควบคุมทำงานผิดปกติ/ เสีย -ต่อสายไฟผิด	-ตรวจสอบ Drain motor pump -ตรวจสอบระดับท่อน้ำทิ้ง/ การอุดต้น และทำ ความสะอาด -ตรวจสอบถาดน้ำทิ้ง และทำความสะอาด -ตรวจสอบสวิทช์ลู่กลอย/ วัดค่าความต้านทาน -ตรวจสอบแผงควบคุม -ตรวจสอบจุดต่อของสายไฟทุกจุด
TIMER กระพริบ	EB	ตัววัดอุณหภูมิห้องขาดหรือลัดวงจร (Room Sensor)	ตรวจเช็คสภาพของตัววัดอุณหภูมิห้อง/ วัดค่า ความต้านทาน (6.8 kilo-Ohm) ถ้าเสียให้ ดำเนินการเปลี่ยน
TURBO กระพริบ	EI	เกิดน้ำแข็งที่เครื่อง (อุณหภูมิที่คอยล์ ต่ำกว่า 0 องศาเซลเซียส)	ตรวจสอบความสกปรกของเครื่อง/ ตรวจสอบ ตัววัดอุณหภูมิที่คอยล์เย็น/ ตรวจสอบความเร็ว รอบพัดลม/ ตรวจสอบแรงดันน้ำยาของเครื่อง
ECONO กระพริบ	E9	ตัววัดอุณหภูมิแผงคอยล์ขาด หรือ ลัดวงจร (Freeze Sensor)	ตรวจเช็คสภาพของตัววัดอุณหภูมิแผง คอยล์/ วัดค่าความต้านทาน (6.8 kilo-Ohm) ถ้าเสียให้ดำเนินการเปลี่ยน



บริษัท แคนเรียร์ (ประเทศไทย) จำกัด

1858/63-74 ชั้น 14-15

ถนนเพชรตัดท กม. 4.5 แขวงบางนาใต้

เขตบางนา กรุงเทพฯ 10260

**Carrier Call Center**

ศูนย์บริการลูกค้าแคนเรียร์

โทร. 02-090-9900

