

SPLIT-TYPE AIR CONDITIONERS

INDOOR UNIT

MSZ-SGE09VA MSZ-SGE13VA MSZ-SGE15VA MSZ-SGE17VA



OPERATING INSTRUCTIONS

For user

- To use this unit correctly and safely, be sure to read these operating instructions before use.

คู่มือการใช้งาน

สำหรับลูกค้า

- เพื่อสามารถใช้เครื่องปรับอากาศเครื่องนี้อย่างถูกต้องและปลอดภัย ควรมั่นใจว่าท่านได้อ่านคู่มือการใช้เล่มนี้ก่อนใช้

English

ไทย



CONTENTS

■ SAFETY PRECAUTIONS	1
■ NAME OF EACH PART	3
■ PREPARATION BEFORE OPERATION	3
■ SELECTING OPERATION MODES	4
■ FAN SPEED AND AIRFLOW DIRECTION ADJUSTMENT	5
■ I-SAVE OPERATION	5
■ ECONO COOL OPERATION	6
■ TIMER OPERATION (ON/OFF TIMER)	6
■ CLEANING	7
■ WHEN YOU THINK THAT TROUBLE HAS OCCURRED	8
■ WHEN THE AIR CONDITIONER IS NOT GOING TO BE USED FOR A LONG TIME	9
■ INSTALLATION PLACE AND ELECTRICAL WORK	9
■ SPECIFICATIONS	9







SAFETY PRECAUTIONS



- Since rotating parts and parts which could cause an electric shock are used in this product, be sure to read these "Safety Precautions" before use.
- Since the cautionary items shown here are important for safety, be sure to observe them.
- After reading this manual, keep it together with the installation manual in a handy place for easy reference.
- Be sure to receive a guarantee card from your dealer and check that the purchased date and shop name, etc. are entered correctly.







Marks and their meanings

-  **WARNING :** Incorrect handling could cause serious hazard, such as death, serious injury, etc. with a high probability.
-  **CAUTION :** Incorrect handling could cause serious hazard depending on the conditions.



Meanings of symbols used in this manual



-  : Be sure not to do.
-  : Be sure to follow the instruction.
-  : Never insert your finger or stick, etc.
-  : Never step onto the indoor/outdoor unit and do not put anything on them.
-  : Danger of electric shock. Be careful.
-  : Be sure to disconnect the power supply plug from the power outlet.
-  : Be sure to shut off the power.

 WARNING	
	<p>Do not connect the power cord to an intermediate point, use an extension cord, or connect multiple devices to a single AC outlet.</p> <ul style="list-style-type: none"> • This may cause overheating, fire, or electric shock.
	<p>Make sure the power plug is free of dirt and insert it securely into the outlet.</p> <ul style="list-style-type: none"> • A dirty plug may cause fire or electric shock.
	<p>Do not bundle, pull, damage, or modify the power cord, and do not apply heat or place heavy objects on it.</p> <ul style="list-style-type: none"> • This may cause fire or electric shock.
	<p>Do not turn the breaker OFF/ON or disconnect/connect the power plug during operation.</p> <ul style="list-style-type: none"> • This may create sparks, which can cause fire. • After the indoor unit is switched OFF with the remote controller, make sure to turn the breaker OFF or disconnect the power plug.
	<p>Do not expose your body directly to cool air for a prolonged length of time.</p> <ul style="list-style-type: none"> • This could be detrimental to your health.
	<p>The unit should not be installed, relocated, disassembled, altered, or repaired by the user.</p> <ul style="list-style-type: none"> • An improperly handled air conditioner may cause fire, electric shock, injury, or water leakage.
	<p>This appliance is not intended for use by persons (including children) with reduced physical, sensory or mental capabilities, or lack of experience and knowledge, unless they have been given supervision or instruction concerning use of the appliance by a person responsible for their safety.</p>
	<p>Children should be supervised to ensure that they do not play with the appliance.</p>

		<p>Do not insert your finger, a stick, or other objects into the air inlet or outlet.</p> <ul style="list-style-type: none"> • This may cause injury, since the fan inside rotates at high speeds during operation.
		<p>In case of an abnormal condition (such as a burning smell), stop the air conditioner and disconnect the power plug or turn the breaker OFF.</p> <ul style="list-style-type: none"> • A continued operation in the abnormal state may cause a malfunction, fire, or electric shock. In this case, consult your dealer.
		<p>When the air conditioner does not cool or heat, there is a possibility of refrigerant leakage. In this case, consult your dealer. If a repair involves recharging the unit with refrigerant, ask the service technician for details.</p> <ul style="list-style-type: none"> • The refrigerant used in the air conditioner is safe. Normally, it does not leak. However, if refrigerant leaks and comes in contact with a heat source such as a fan heater, kerosene heater, or cooking stove, it will create a harmful gas.
 CAUTION		
		<p>Do not touch the air inlet or the aluminum fins of the indoor/outdoor unit.</p> <ul style="list-style-type: none"> • This may cause injury.
		<p>Do not use insecticides or flammable sprays on the unit.</p> <ul style="list-style-type: none"> • This may cause a fire or deformation of the unit.
		<p>Do not expose pets or houseplants to direct airflow.</p> <ul style="list-style-type: none"> • This may cause injury to the pets or plants.
		<p>Do not place other electric appliances or furniture under the indoor/outdoor unit.</p> <ul style="list-style-type: none"> • Water may drip down from the unit, which may cause damage or malfunction.
		<p>Do not leave the unit on a damaged installation stand.</p> <ul style="list-style-type: none"> • The unit may fall and cause injury.





SAFETY PRECAUTIONS

 CAUTION	
	Do not step on an unstable bench to operate or clean the unit. • This may cause injury if you fall down.
	Do not pull the power cord. • This may cause a portion of the core wire to break, which may cause overheating or fire.
	Do not charge or disassemble the batteries, and do not throw them into a fire. • This may cause the batteries to leak, or cause a fire or explosion.
	Do not operate the unit for more than 4 hours at high humidity (80% RH or more) and/or with windows or outside door left open. • This may cause the water condensation in the air conditioner, which may drip down, wetting or damaging the furniture. • The water condensation in the air conditioner may contribute to growth of fungi, such as mold.
	Do not use the unit for special purposes, such as storing food, raising animals, growing plants, or preserving precision devices or art objects. • This may cause deterioration of quality, or harm to animals and plants.
	Do not expose combustion appliances to direct airflow. • This may cause incomplete combustion.
	Before cleaning the unit, switch it OFF and disconnect the power plug or turn the breaker OFF. • This may cause injury, since the fan inside rotates at high speeds during operation.
	When the unit will be unused for a long time, disconnect the power plug or turn the breaker OFF. • The unit may accumulate dirt, which may cause overheating or fire.
	Replace all batteries of the remote controller with new ones of the same type. • Using an old battery together with a new one may cause overheating, leakage, or explosion.
	If the battery fluid comes in contact with your skin or clothes, wash them thoroughly with clean water. • If the battery fluid comes in contact with your eyes, wash them thoroughly with clean water and immediately seek medical attention.
	Ensure that the area is well-ventilated when the unit is operated together with a combustion appliance. • Inadequate ventilation may cause oxygen starvation.
	Turn the breaker OFF when you hear thunder and there is a possibility of a lightning strike. • The unit may be damaged if lightning strikes.
	After the air conditioner is used for several seasons, perform inspection and maintenance in addition to normal cleaning. • Dirt or dust in the unit may create an unpleasant odor, contribute to growth of fungi, such as mold, or clog the drain passage, and cause water to leak from the indoor unit. Consult your dealer for inspection and maintenance, which require specialized knowledge and skills.

	Do not operate switches with wet hands. • This may cause electric shock.
	Do not clean the air conditioner with water or place an object that contains water, such as a flower vase, on it. • This may cause fire or electric shock.
	Do not step on or place any object on the outdoor unit. • This may cause injury if you or the object falls down.

 IMPORTANT	
Dirty filters cause condensation in the air conditioner which will contribute to the growth of fungi such as mold. It is therefore recommended to clean air filters every 2 weeks.	

For installation

 WARNING	
	Consult your dealer for installing the air conditioner. • It should not be installed by the user since installation requires specialized knowledge and skills. An improperly installed air conditioner may cause water leakage, fire, or electric shock.
	Provide a dedicated power supply for the air conditioner. • A non-dedicated power supply may cause overheating or fire.
	Do not install the unit where flammable gas could leak. • If gas leaks and accumulates around the outdoor unit, it may cause an explosion.
	Earth the unit correctly. • Do not connect the earth wire to a gas pipe, water pipe, lightning rod, or a telephone ground wire. Improper earthing may cause electric shock.
 CAUTION	
	Install an earth leakage breaker depending on the installation location of the air conditioner (such as highly humid areas). • If an earth leakage breaker is not installed, it may cause electric shock.
	Ensure that the drain water is properly drained. • If the drain passage is improper, water may drip down from the indoor/outdoor unit, wetting and damaging the furniture.
In case of an abnormal condition Immediately stop operating the air conditioner and consult your dealer.	

NAME OF EACH PART

Indoor unit

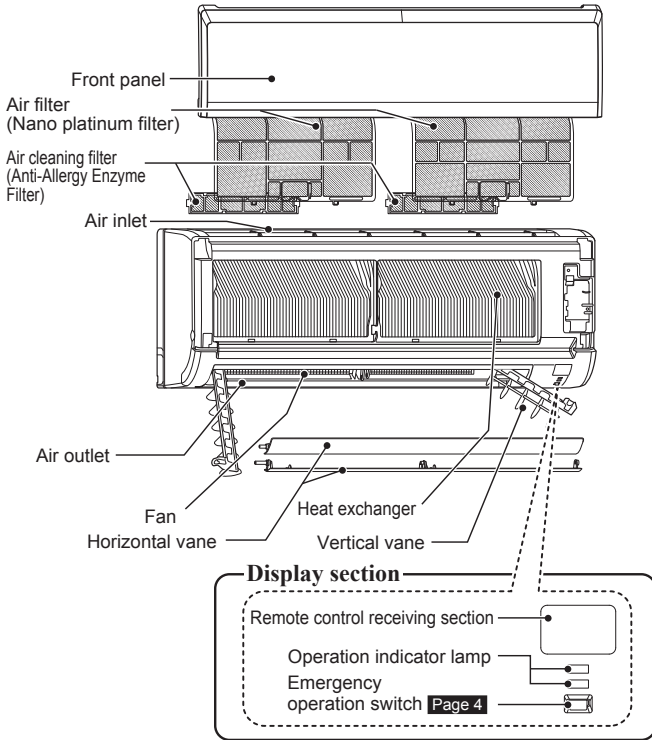

Outdoor unit

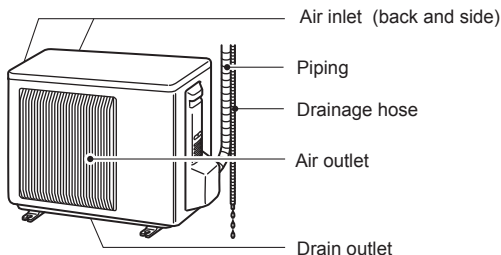

Outdoor units may be different in appearance.

Remote controller

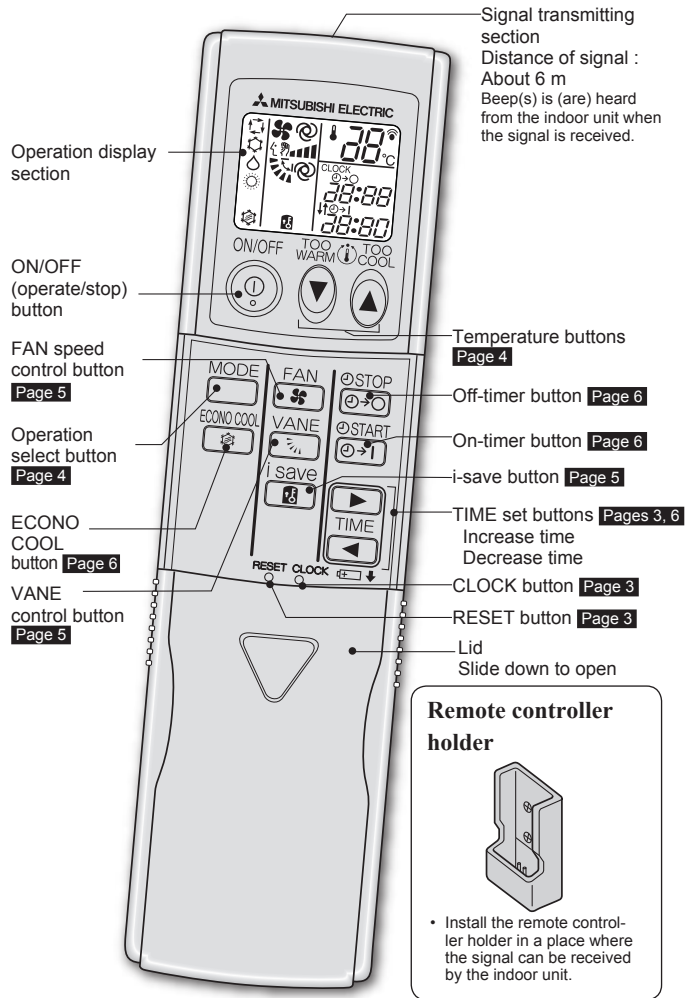

Only use the remote controller provided with the unit.
Do not use other remote controllers.

PREPARATION BEFORE OPERATION

Before operation: Insert the power supply plug into the power outlet and/or turn the breaker on.

Installing the remote controller batteries

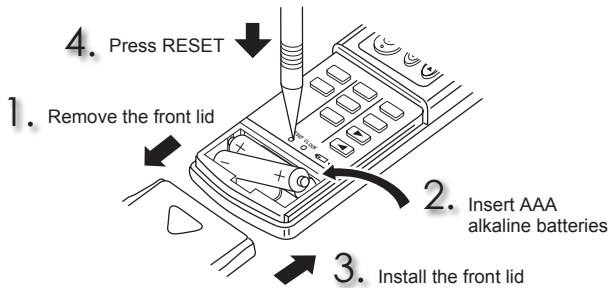

- Make sure the polarity of the batteries is correct.
 - Do not use manganese batteries and leaking batteries. The remote controller could malfunction.
 - Do not use rechargeable batteries.
 - Replace all batteries with new ones of the same type.
 - Batteries can be used for approximately 1 year. However, batteries with expired shelf lives last shorter.
 - Press RESET gently using a thin instrument.
- If the RESET button is not pressed, the remote controller may not operate correctly.

Setting current time

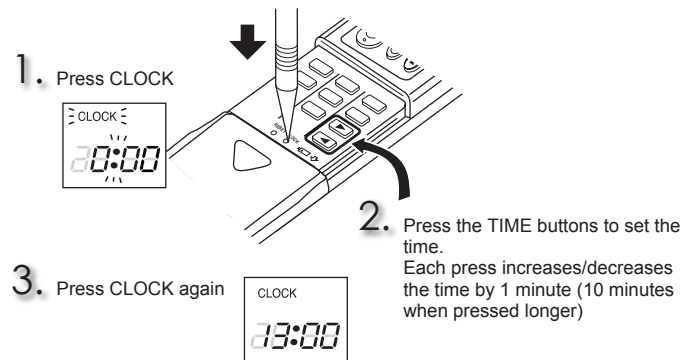

- Press CLOCK gently using a thin instrument.

SELECTING OPERATION MODES

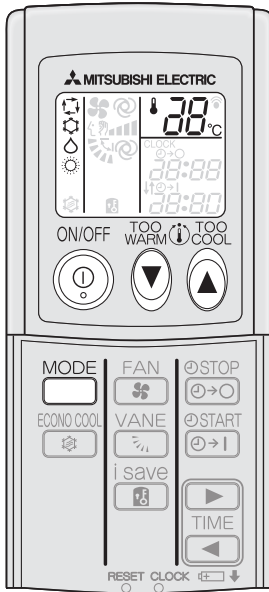

1 Press to start the operation.

2 Press to select operation mode. Each press changes mode in the following order:

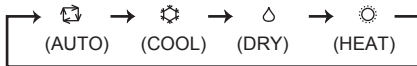

3 Press or to set the temperature. Each press raises or lowers the temperature by 1°C.

Press to stop the operation.
 • The same setting is selected the next time by simply pressing .

Operation indicator lamp

The operation indicator lamp shows the operation state of the unit.

Indication	Operation state	Room temperature
	The unit is operating to reach the set temperature	About 2°C or more away from set temperature
	The room temperature is approaching the set temperature	About 1 to 2°C from set temperature

Lighted Not lighted

AUTO mode (Auto change over)

The unit selects the operation mode according to the difference between the room temperature and the set temperature. During AUTO mode, the unit changes mode (COOL↔HEAT) when the room temperature is 2°C away from the set temperature for more than 15 minutes.

COOL mode

Enjoy cool air at your desired temperature.

Note:

Do not operate COOL mode at very low outside temperatures (less than -10°C). Water condensed in the unit may drip and wet or damage furniture, etc.

DRY mode

Dehumidify your room. The room may be cooled slightly. Temperature cannot be set during DRY mode.

HEAT mode

Enjoy warm air at your desired temperature.

Emergency operation

When the remote controller cannot be used...

Emergency operation can be activated by pressing the emergency operation switch (E.O.SW) on the indoor unit.

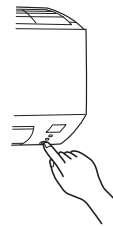

Each time the E.O.SW is pressed, the operation changes in the following order:

Operation indicator lamp

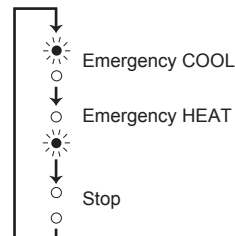

Set temperature : 24°C
 Fan speed : Medium
 Horizontal vane : Auto

Note:

The first 30 minutes of operation is test run. Temperature control does not work, and fan speed is set to High.

Auto restart function

If a power failure occurs or the main power is turned off during operation, "Auto restart function" automatically starts operation in the same mode as the one set **with the remote controller** just before the shutoff of the main power. When timer is set, timer setting is cancelled and the unit starts operation when power is resumed.

If you do not want to use this function, please consult the service representative because the setting of the unit needs to be changed.

FAN SPEED AND AIRFLOW DIRECTION ADJUSTMENT

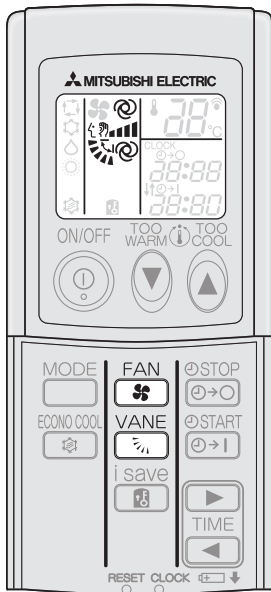

Press **FAN** to select fan speed. Each press changes fan speed in the following order:

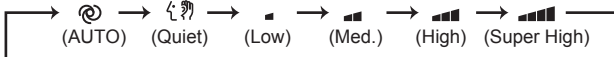

- Two short beeps are heard from the indoor unit when set to AUTO.
- Use higher fan speed to cool/heat the room more powerfully. It is recommended to lower the fan speed once the room is cool/warm.
- Use lower fan speed for quiet operation.

Press **VANE** to select airflow direction. Each press changes airflow direction in the following order:

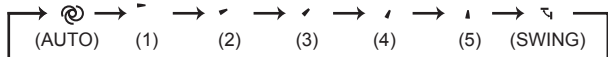

- Two short beeps are heard from the indoor unit when set to AUTO.

Airflow direction

(AUTO).....The vane is set to the most efficient airflow direction. COOL/ DRY:horizontal position. HEAT:position (5).

(Manual).....For efficient air conditioning, select the upper position for COOL/DRY, and the lower position for HEAT. If the lower position is selected during COOL/DRY, the vane automatically moves to the horizontal position after 0.5 to 1 hour to prevent any condensation from dripping.

(Swing).....The vane moves up and down intermittently.

■ To change the horizontal airflow direction.

Move the vertical vane manually before starting operation.

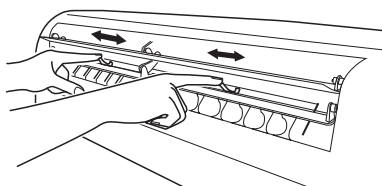

I-SAVE OPERATION

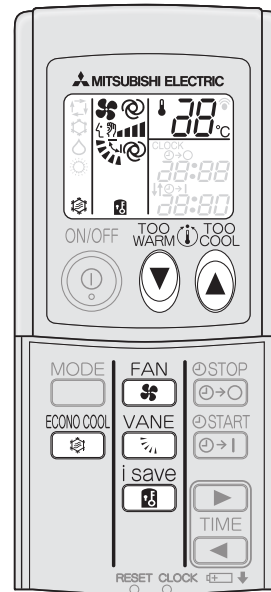

1 Press **i save** during COOL, ECONO COOL, or HEAT mode to select i-save mode.

2 Set the temperature, fan speed, and air flow direction.

- The same setting is selected from the next time by simply pressing **i save**.
- Two groups of setting can be saved. (One for COOL/ECONO COOL, one for HEAT)
- Select the appropriate temperature, fan speed, and airflow direction according to your room.
- Normally, the minimum temperature setting in HEAT mode is 16°C. However, during i-save operation only, the minimum temperature setting is 10°C.

Press **i save** again to cancel i-save operation.

- i-save operation also is canceled when the MODE button is pressed.

i-save operation

A simplified set back function enables to recall the preferred (preset) setting with a single push of the **i save** button. Press the button again and you can go back to the previous setting in an instance.

Example of use:

1. Low energy mode
 - Set the temperature 2°C to 3°C warmer in COOL and cooler in HEAT mode. This setting is suitable for unoccupied room, and while you are sleeping.
2. Saving frequently used settings
 - Save your preferred setting for COOL/ECONO COOL and HEAT. This enables you to select your preferred setting with a single push of the button.

ECONO COOL OPERATION

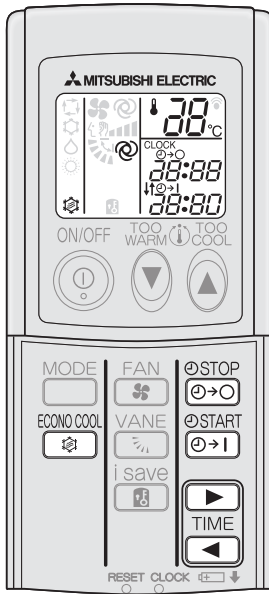

Press  during COOL mode **page 4** to start ECONO COOL operation.

The unit performs swing operation vertically in various cycle according to the temperature of the unit. Set temperature is set 2°C higher automatically.



Press  again to cancel ECONO COOL operation.

- ECONO COOL operation also is canceled when the VANE button is pressed.

What is “ECONO COOL”?



Swing air flow (change of air flow) makes you feel cooler than constant air flow. So, even though the set temperature is automatically set 2°C higher, it is possible to perform cooling operation with keeping comfort. As a result, energy can be saved.

TIMER OPERATION (ON/OFF TIMER)



1 Press  or  during operation to set the timer.



 (ON timer) : The unit turns ON at the set time.

 (OFF timer) : The unit turns OFF at the set time.

*  or  blinks.

* **Make sure that the current time is set correctly.** **Page 3**

2 Press  (Increase) and  (Decrease) to set the time of timer.

Each press increases or decreases the set time by 10 minutes.
 • Set the timer while  or  is blinking.

3 Press  or  again to cancel timer.

Note:

- ON and OFF timers can be set together. ↓↑ mark indicates the order of timer operations.
- If power failure occurs while ON/OFF timer is set, see **page 4** “Auto restart function”.

CLEANING

Instructions:

- Switch off the power supply or turn off the breaker before cleaning.
- Be careful not to touch the metal parts with your hands.
- Do not use benzene, thinner, polishing powder, or insecticide.
- Use only diluted mild detergents.
- Do not expose parts to direct sunlight, heat, or fire to dry.
- Do not use water hotter than 50°C.

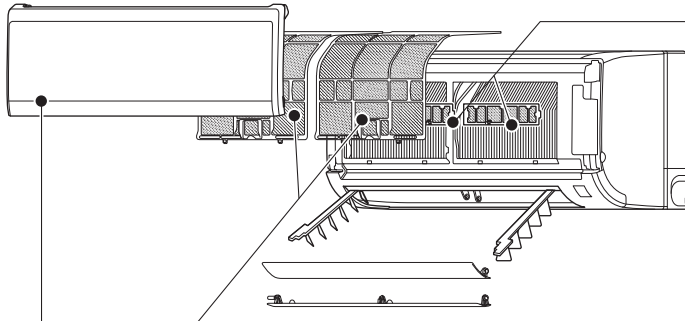

Air filter (Nano platinum filter)

- **Clean every 2 weeks**
- Remove dirt by a vacuum cleaner, or rinse with water.
- After washing with water, dry it well in shade.

Air cleaning filter (Anti-Allergy Enzyme Filter)

Back side of air filter

- **Clean every 3 months.**
- Soak the filter together with its frame in lukewarm water and rinse it.
- After washing, dry it well in shade. Install all tabs of the air filter.
- Replace it with a new air cleaning filter **every year** for best performance.
- Parts Number **MAC-408FT-E** (with frame)
- Parts Number **MAC-409FT-E** (no frame)

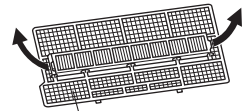

What is "Nano platinum filter" ?

Nano platinum is a ceramic particle that includes a platinum nanoparticle. The particles are incorporated into the filter material, which results in providing semi-permanent antibacterial and deodorizing characteristics for the filter. Nano platinum surpasses the catechin (a bioflavonoid that is found in green tea) in performance. Nano platinum filter uses this compound not only to improve air quality but also to eliminate bacteria and viruses. This air filter has a semi-permanent lasting effect even after washing it with water.

Front panel

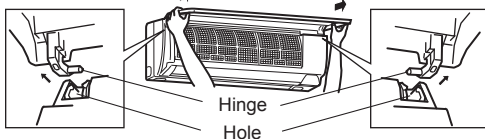

1. Lift the front panel until a "click" is heard.
2. Hold the hinges and pull to remove as shown in the above illustration.
 - Wipe with a soft dry cloth or rinse it with water.
 - Do not soak it in water for more than two hours.
 - Dry it well in shade.
3. Install the panel by following the removal procedure in reverse. Close the front panel securely and press the positions indicated by the arrows.

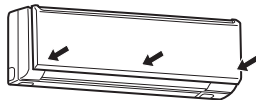

! Important

- Clean the filters regularly for best performance and to reduce power consumption.
- Dirty filters cause condensation in the air conditioner which will contribute to the growth of fungi such as mold. It is therefore recommended to clean air filters every 2 weeks.

Air outlet and Fan (before cleaning, make sure that the fan is stopped)

- 1 Turn the horizontal vanes downward. Then, remove the upper vane as shown in ① and ②.
 - Repeat ① and ② for the lower vane.

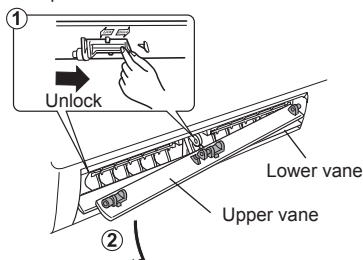

- 2 Swing out the two vertical vanes one by one.

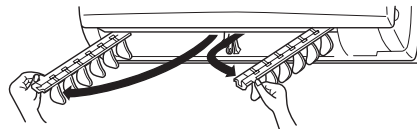

- 3 Clean the air outlet and fan.
 - Wipe with a soft dry cloth.

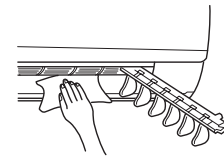

- 4 Put the vertical vanes back to their original positions correctly one by one, into their respective guide.
 - Push the vanes until they click into place.

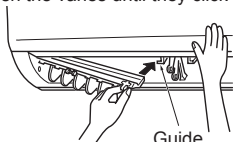

- 5 Install the horizontal vane by following the removal procedure in reverse.
 - If the horizontal vane is not installed correctly, all LED lamps blink when power is turned on.

Note: Do not apply excessive force to the fan.

WHEN YOU THINK THAT TROUBLE HAS OCCURRED

Even if these items are checked, when the unit does not recover from the trouble, stop using the air conditioner and consult your dealer.

Symptom	Explanation & Check points
Indoor Unit	
The unit cannot be operated.	<ul style="list-style-type: none"> Is the breaker turned on? Is the power supply plug connected? Is the ON timer set? Page 6
All LED lamps on the indoor unit are blinking.	<ul style="list-style-type: none"> Are the horizontal vanes installed correctly? Page 7
The horizontal vane does not move.	<ul style="list-style-type: none"> Are the horizontal vane and the vertical vane installed correctly? Page 7 Is the fan guard deformed?
The unit cannot be operated for about 3 minutes when restarted.	<ul style="list-style-type: none"> This protects the unit according to instructions from the microprocessor. Please wait.
Mist is discharged from the air outlet of the indoor unit.	<ul style="list-style-type: none"> The cool air from the unit rapidly cools moisture in the air inside the room, and it turns into mist.
The swing operation of the HORIZONTAL VANE is suspended for a while, then restarted.	<ul style="list-style-type: none"> This is for the swing operation of the HORIZONTAL VANE to be performed normally.
The air flow direction changes during operation. The direction of the horizontal vane cannot be adjusted with the remote controller.	<ul style="list-style-type: none"> When the unit is operated in COOL or DRY mode, if the operation continues with air blowing down for 0.5 to 1 hour, the direction of the air flow is automatically set to horizontal position to prevent water from condensing and dripping. In the heating operation, if the air flow temperature is too low or when defrosting is being done, the horizontal vane is automatically set to horizontal position.
The operation is stopped for about 10 minutes in the heating operation.	<ul style="list-style-type: none"> Defrosting of the outdoor unit is being done. Since this is completed in max.10 minutes, please wait. (When the outside temperature is too low and humidity is too high, frost is formed.)
The unit starts operation by itself when the main power is turned on, though it isn't operated with the remote controller.	<ul style="list-style-type: none"> These models are equipped with an auto restart function. When the main power is turned off without stopping the unit with the remote controller and is turned on again, the unit starts operation automatically in the same mode as the one set with the remote controller just before the shutoff of the main power. Refer to "Auto restart function" page 4.
Outdoor Unit	
The fan of the outdoor unit does not rotate even though the compressor is running. Even if the fan starts to rotate, it stops soon.	<ul style="list-style-type: none"> When the outside temperature is low during cooling operation, the fan operates intermittently to maintain sufficient cooling capacity.
Water leaks from the outdoor unit.	<ul style="list-style-type: none"> During COOL and DRY operations, pipe or pipe connecting sections are cooled and this causes water to condense. In the heating operation, water condensed on the heat exchanger drips down. In the heating operation, the defrosting operation makes water frozen on the outdoor unit melt and drip down.
White smoke is discharged from the outdoor unit.	<ul style="list-style-type: none"> In the heating operation, vapor generated by the defrosting operation looks like white smoke.

Symptom	Explanation & Check points
Remote controller	
The display on the remote controller does not appear or it is dim. The indoor unit does not respond to the remote control signal.	<ul style="list-style-type: none"> Are the batteries exhausted? Page 3 Is the polarity (+, -) of the batteries correct? Page 3 Are any buttons on the remote controller of other electric appliances being pressed?
Does not cool or heat	
The room cannot be cooled or heated sufficiently.	<ul style="list-style-type: none"> Is the temperature setting appropriate? Page 4 Is the fan setting appropriate? Please change fan speed to higher setting. Page 5 Are the filters clean? Page 7 Is the fan or heat exchanger of the indoor unit clean? Page 7 Are there any obstacles blocking the air inlet or outlet of the indoor or outdoor unit? Is a window or door open?
The room cannot be cooled sufficiently.	<ul style="list-style-type: none"> When a ventilation fan or a gas cooker is used in a room, the cooling load increases, resulting in an insufficient cooling effect. When the outside temperature is high, the cooling effect may not be sufficient.
The room cannot be heated sufficiently.	<ul style="list-style-type: none"> When the outside temperature is low, the heating effect may not be sufficient.
Air does not blow out soon in the heating operation.	<ul style="list-style-type: none"> Please wait as the unit is preparing to blow out warm air.
Airflow	
The air from the indoor unit smells strange.	<ul style="list-style-type: none"> Are the filters clean? Page 7 Is the fan or heat exchanger of the indoor unit clean? Page 7 The unit may suck in an odor adhering to the wall, carpet, furniture, cloth, etc. and blow it out with the air.
Sound	
Cracking sound is heard.	<ul style="list-style-type: none"> This sound is generated by the expansion/contraction of the front panel, etc. due to change in temperature.
"Bubbling" sound is heard.	<ul style="list-style-type: none"> This sound is heard when the outside air is absorbed from the drain hose by turning on the range hood or the ventilation fan, making water flowing in the drain hose to spout out. This sound is also heard when the outside air blows into the drain hose in case the outside wind is strong.
Mechanical sound is heard from the indoor unit.	<ul style="list-style-type: none"> This is the switching sound in turning on/off the fan or the compressor.
The sound of water flowing is heard.	<ul style="list-style-type: none"> This is the sound of refrigerant or condensed water flowing in the unit.
Hissing sound is sometimes heard.	<ul style="list-style-type: none"> This is the sound when the flow of refrigerant inside the unit is switched.

In the following cases, stop using the air conditioner and consult your dealer.

- When water leaks or drips from the indoor unit.
- When the upper operation indicator lamp blinks.
- When the breaker trips frequently.
- The remote control signal is not received in a room where an electronic ON/OFF type fluorescent lamp (inverter-type fluorescent lamp, etc.) is used.
- Operation of the air conditioner interferes with radio or TV reception. An amplifier may be required for the affected device.
- When an abnormal sound is heard.

WHEN THE AIR CONDITIONER IS NOT GOING TO BE USED FOR A LONG TIME

- 1 Set to the highest temperature in manual COOL mode, and operate for 3 to 4 hours. **Page 4**
 - This dries the inside of the unit.
 - Moisture in the air conditioner contributes to growth of fungi, such as mold.
- 2 Press  to stop the operation.
- 3 Turn off the breaker and/or disconnect the power supply plug.
- 4 Remove all batteries from the remote controller.

When using the air conditioner again:

- 1 Clean the air filter. **Page 7**
- 2 Check that the air inlet and outlet of the indoor and outdoor units are not blocked.
- 3 Check that the earth is connected correctly.
- 4 Refer to the "PREPARATION BEFORE OPERATION", and follow the instructions. **Page 3**

INSTALLATION PLACE AND ELECTRICAL WORK

Installation place

Avoid installing the air conditioner in the following places.

- Where there is much machine oil.
- Salty places such as the seaside.
- Where sulfide gas is generated such as a hot spring.
- Where oil is splashed or where the area is filled with oily smoke.
- Where there is high-frequency or wireless equipment.
- Where the air from the outdoor unit air outlet is blocked.
- Where the operation sound or air from the outdoor unit does not bother the house next door.

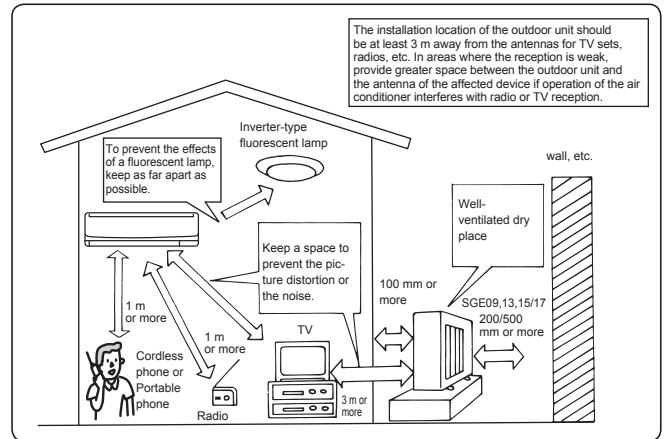

Electrical work

- Provide an exclusive circuit for the power supply of the air conditioner.
- Be sure to observe the breaker capacity.

If you have any questions, consult your dealer.

SPECIFICATIONS

Model		MSZ-SGE09VA	MSZ-SGE13VA	MSZ-SGE15VA	MSZ-SGE17VA
Dimensions H x W x D (mm)	Indoor	295 x 798 x 232	295 x 798 x 232	295 x 798 x 232	295 x 798 x 232
	Outdoor	550 x 800 x 285	550 x 800 x 285	550 x 800 x 285	850 x 840 x 330
Weight (kg)	Indoor	10	10	10	10
	Outdoor	30	30	36	54

Note:

1. Rating condition
 - Cooling — Indoor: 27°C DB, 19°C WB
 - Outdoor: 35°C DB
 - Heating — Indoor: 20°C DB
 - Outdoor: 7°C DB, 6°C WB

2. Guaranteed operating range

		Indoor	Outdoor
Cooling	Upper limit	32°C DB 23°C WB	46°C DB —
	Lower limit	21°C DB 15°C WB	-10°C DB —
Heating	Upper limit	27°C DB —	24°C DB 18°C WB
	Lower limit	20°C DB —	-15°C DB -16°C WB

DB: Dry Bulb
WB: Wet Bulb

Environment care

For the optimum efficiency and energy saving, users are recommended to operate air conditioners as following suggestion.

- Turn off air conditioner in case of not in use.
- Turn off ventilator in case of not in use.
- The set temperature should not be set lower than 25°C.
- The cleaning of condensing coil should be performed at least every 3 months.
- The cleaning of air cleaning filter should be performed in the period described in this manual.

สารบัญ

■ ข้อควรระวังเพื่อความปลอดภัย	1
■ ชื่อของส่วนประกอบต่างๆ	3
■ การเตรียมตัวก่อนใช้งาน	3
■ การเลือกโหมดการใช้งาน	4
■ การปรับทิศทางและความเร็วของลม	5
■ ระบบ I-SAVE	5
■ ระบบทำความเย็นแบบ ECONO COOL	6
■ การตั้งเวลาเปิด/ปิดเครื่อง (การตั้งเวลา ON/OFF)	6
■ การทำความสะอาด	7
■ เมื่อท่านคิดว่าเครื่องปรับอากาศของท่านมีปัญหา	8
■ เมื่อไม่ได้ใช้เครื่องปรับอากาศเป็นเวลานาน	9
■ สถานที่ติดตั้งและงานทางด้านไฟฟ้า	9
■ ข้อมูลจำเพาะ	9

ข้อควรระวังเพื่อความปลอดภัย







- เนื่องจากมีการใช้อุปกรณ์ชิ้นส่วนทางเครื่องกลและชิ้นส่วนที่อาจก่อให้เกิดไฟดูดในผลิตภัณฑ์นี้ กรุณาตรวจสอบให้แน่ใจก่อนว่าได้อ่าน “ข้อควรระวังเพื่อความปลอดภัย” ก่อนใช้งาน
- เนื่องจากเครื่องหมายคำเตือนที่แสดงเหล่านี้มีความสำคัญสำหรับความปลอดภัย จึงควรแน่ใจว่าได้ตรวจสอบเครื่องหมาย
- หลังจากอ่านคู่มือการใช้งานแล้ว โปรดเก็บรักษาคู่มือเล่มนี้พร้อมคู่มือติดตั้งไว้ในที่ที่สะดวกสำหรับการอ้างอิงในครั้งต่อไป
- ควรมั่นใจว่าท่านได้รับใบประกันจากตัวแทนจำหน่ายของท่าน และกรุณาตรวจสอบว่าวันที่ซื้อ ชื่อร้าน และรายละเอียดอื่นๆ ได้เขียนกำกับไว้อย่างถูกต้อง







เครื่องหมายและความหมาย

- ⚠ คำเตือน : ถ้าใช้เครื่องโดยไม่ปฏิบัติตามคำเตือน มีความเป็นไปได้สูงที่จะก่อให้เกิดอันตรายอย่างรุนแรง เช่น อาจถึงแก่ชีวิต ได้รับบาดเจ็บสาหัส เป็นต้น
- ⚠ ข้อควรระวัง : ถ้าใช้เครื่องอย่างไม่ถูกวิธี อาจเป็นสาเหตุให้เกิดอันตรายอย่างรุนแรงขึ้นอยู่กับสภาพการใช้งานนั้นๆ



⚠ คำเตือน	
	อย่าต่อสายไฟโดยใช้สายต่อไฟ หรือเสียบปลั๊กร่วมกับเครื่องใช้ไฟฟ้าอื่นๆ • เพราะอาจก่อให้เกิดภาวะความร้อนสูง ไฟไหม้ หรือไฟดูดได้
	ควรมั่นใจว่าปลั๊กไฟไม่มีสิ่งสกปรก และควรเสียบปลั๊กเข้ากับเต้ารับให้แน่น • ปลั๊กที่สกปรกอาจก่อให้เกิดไฟไหม้ หรือไฟดูดได้
	อย่ารวบ ดึง หรือ ดัดแปลงสายไฟ และโคนความร้อน หรือวางวัตถุที่ร้อนทับบนสายไฟ • เพราะอาจก่อให้เกิดไฟไหม้ หรือไฟดูดได้
	อย่าสับเบรกเกอร์เปิด/ปิด หรือถอดปลั๊ก/เสียบปลั๊กในขณะที่เครื่องกำลังทำงาน • เพราะอาจก่อให้เกิดไฟไหม้เนื่องจากประกายไฟได้ • ให้แน่ใจว่าได้สับเบรกเกอร์ลงแล้ว หรือถอดปลั๊กไฟออกแล้วหลังจากที่ได้ปิดเครื่องภายในอาคารด้วยรีโมทคอนโทรล
	อย่าทำให้ผิวหนังสัมผัสกับอากาศเย็นโดยตรงเป็นเวลานาน • เพราะอาจทำให้ไม่สบายได้
	อย่าติดตั้ง เคลื่อนย้าย หรือซ่อมเครื่องด้วยตนเอง • การจัดการที่ไม่ถูกต้องอาจก่อให้เกิดไฟไหม้ หรือไฟดูดได้
	ไม่ควรให้บุคคล (รวมทั้งเด็กเล็ก) ที่มีสภาพร่างกายไม่แข็งแรง สภาพการรับรู้หรือจิตใจไม่ปกติ หรือขาดประสบการณ์และความรู้ความเข้าใจ นำอุปกรณ์นี้ไปใช้งาน เว้นแต่จะอยู่ในการควบคุมดูแลหรือได้รับคำแนะนำในการใช้งานจากผู้ที่มีประสบการณ์ต่อความปลอดภัยของบุคคลนั้นๆ ได้
	เด็กเล็กควรได้รับการดูแลเพื่อป้องกันมิให้นำอุปกรณ์นี้ไปเล่น



ความหมายของสัญลักษณ์ที่ใช้ในคู่มือฉบับนี้

-  : ห้ามปฏิบัติโดยเด็ดขาด
-  : ควรปฏิบัติตามคำแนะนำ
-  : ห้ามสาดน้ำหรือทอนไม้ ฯลฯ เป็นอันตราย
-  : อย่าขึ้นไปเหยียบหรือวางสิ่งของใดๆ บนเครื่องภายในอาคาร/ภายนอกอาคาร
-  : ระวังอันตรายจากการถูกไฟดูด
-  : ให้แน่ใจว่าได้ถอดปลั๊กออกจากแหล่งจ่ายไฟแล้ว
-  : อย่าสัมผัสเบรกเกอร์ลง

 	อย่าสาดน้ำ กิ่งไม้ หรือวัตถุอื่นๆ เข้าไปในช่องลมเข้าหรือช่องลมออก • เนื่องจากใบพัดหมุนด้วยความเร็วสูงในขณะที่เครื่องทำงาน อาจเป็นสาเหตุให้เกิดอาการบาดเจ็บได้
 	เมื่อเกิดสิ่งผิดปกติ (เช่น กลิ่นเหม็นไหม้ เป็นต้น) ให้ปิดเครื่องปรับอากาศและถอดปลั๊กไฟ หรือสับเบรกเกอร์ลง • หากเครื่องปรับอากาศยังถูกใช้งานต่อไปทั้งๆ ที่อยู่ในสภาพผิดปกติ อาจเป็นสาเหตุให้เครื่องทำงานผิดพลาด ไฟไหม้ หรือไฟดูด ฯลฯ ในกรณีนี้ โปรดปรึกษาตัวแทนจำหน่ายของท่าน
	หากเครื่องปรับอากาศไม่ทำความเย็น หรือความร้อน เป็นไปได้อาจเกิดน้ำยาแอร์รั่ว ในกรณีนี้โปรดปรึกษาตัวแทนจำหน่ายของท่าน หากจำเป็นต้องเติมน้ำยาแอร์ โปรดสอบถามรายละเอียดจากช่างผู้เชี่ยวชาญ • น้ำยาแอร์ที่ใช้ในเครื่องปรับอากาศมีความปลอดภัย โดยปกติ น้ำยาแอร์จะไม่รั่ว อย่างไรก็ตาม หากน้ำยาแอร์รั่ว และไหลออกมาสัมผัสกับแหล่งกำเนิดความร้อน เช่น เครื่องทำความร้อนที่ใช้ฟัดลม เครื่องทำความร้อนที่ใช้ น้ำมันก๊าด หรือเครื่องทำอาหาร อาจก่อให้เกิดก๊าซที่เป็นอันตรายได้
⚠ ข้อควรระวัง	
	อย่าแตะต้องบริเวณช่องลมเข้า หรือชิ้นส่วนแผ่นอะลูมิเนียมของตัวเครื่องตัวนอก • เพราะอาจได้รับบาดเจ็บได้
	อย่าฉีดยาฆ่าแมลง หรือสเปรย์ที่บรรจสารใหม่ไฟเข้าไปในเครื่องปรับอากาศ • เพราะอาจเป็นสาเหตุของอัคคีภัย หรือทำให้โครงสร้างของเครื่องปรับอากาศเสียหายได้
	อย่าให้สัตว์เลี้ยง หรือต้นไม้สัมผัสกับอากาศเย็นโดยตรง • อาจเป็นอันตรายต่อสัตว์เลี้ยง และต้นไม้ได้
	อย่าตั้งเครื่องใช้ไฟฟ้าอื่นๆ หรือเฟอร์นิเจอร์บริเวณใต้เครื่องตัวในหรือเครื่องตัวนอก • อาจมีน้ำหยดจากตัวเครื่องปรับอากาศ ซึ่งอาจก่อให้เกิดความเสียหาย หรือการทำงานผิดพลาดได้
	อย่าวางเครื่องปรับอากาศบนฐานที่ชำรุด • เครื่องอาจตกหล่น หรือทำให้บาดเจ็บได้



ข้อควรระวังเพื่อความปลอดภัย



 ข้อควรระวัง	
	อย่าเหยียบบนเก้าอี้ที่ไม่มั่นคงในขณะที่ใช้งาน หรือทำความสะอาดตัวเครื่อง • เพราะอาจตกลงมาได้รับบาดเจ็บ
	อย่าดึงสายไฟ • อาจทำให้ส่วนของสายไฟขาดข้างใน ซึ่งจะก่อให้เกิดภาวะความร้อนสูง หรือไฟไหม้
	อย่าขารงไฟ หรือแยกส่วนแบตเตอรี่ และห้ามโยนแบตเตอรี่ลงในกองไฟ • จะทำให้แบตเตอรี่รั่ว ก่อให้เกิดไฟไหม้ หรือการระเบิดขึ้นได้
	อย่าใช้งานเครื่องนานเกิน 4 ชั่วโมง ที่ความชื้นสูง (80% RH ขึ้นไป) และ/หรือเปิดหน้าต่างหรือประตูทิ้งไว้ • เพราะอาจทำให้น้ำหยดในเครื่องปรับอากาศและไหลเปียกหรือทำให้เฟอร์นิเจอร์เสียหายได้ • หยดน้ำในเครื่องปรับอากาศอาจทำให้เชื้อต่างๆ เช่น เชื้อรา เจริญเติบโตได้
	อย่าใช้สำหรับจุดประสงค์อื่นๆ เช่น เก็บอาหาร เลี้ยงสัตว์ ปลูกต้นไม้ หรือเก็บรักษาอุปกรณ์ที่ต้องการความแม่นยำ หรือวัตถุทางศิลปะ • อาจทำให้คุณภาพของสิ่งเหล่านั้นเสื่อมลงได้ หรือเป็นอันตรายต่อสัตว์เลี้ยง และต้นไม้ได้
อย่าวางเตาหุงต้มอาหาร ในตำแหน่งที่โดนกระแสนลมเย็นจากเครื่องปรับอากาศโดยตรง • อาจเป็นสาเหตุให้เกิดการเผาไหม้ที่ไม่สมบูรณ์	
	ก่อนทำความสะอาดเครื่องปรับอากาศ ควรปิดสวิตช์และถอดปลั๊กหรือสับเบรกเกอร์ลง • เนื่องจากใบพัดในตัวเครื่องหมุนด้วยความเร็วสูงขณะเครื่องทำงาน ซึ่งอาจเป็นสาเหตุให้เกิดอาการบาดเจ็บได้
	เมื่อไม่ใช้เครื่องปรับอากาศเป็นเวลานาน ควรถอดปลั๊ก หรือสับเบรกเกอร์ลง • ฟันล่องอาจเข้าไปสะสมในตัวเครื่อง ซึ่งอาจจะก่อให้เกิดภาวะความร้อนสูง หรือเกิดไฟไหม้ได้
	ควรเปลี่ยนแบตเตอรี่ของรีโมทคอนโทรลทั้งหมดพร้อมกันและเป็นชนิดเดียวกัน • การใช้แบตเตอรี่เก่าพร้อมกับแบตเตอรี่ใหม่อาจก่อให้เกิดภาวะความร้อนสูง การรั่วซึม หรือการระเบิดได้
	ถ้าของเหลวจากแบตเตอรี่รั่วออกมาเป็นฉิว เช็ดผ้า ให้ล้างออกด้วยน้ำสะอาด • หากของเหลวจากแบตเตอรี่เข้าตา ให้ล้างออกด้วยน้ำสะอาด และปรึกษาแพทย์โดยทันที
	ควรตรวจให้แน่ใจว่าพื้นที่นั้นจะมีกระบายอากาศที่ดีขณะที่เครื่องปรับอากาศทำงานพร้อมกับเครื่องใช้ที่มีการเผาไหม้ • การระบายอากาศที่ไม่ดีเพียงพออาจทำให้เกิดภาวะขาดออกซิเจนได้
	สับเบรกเกอร์ลง หากท่านได้ยินเสียงฟ้าร้อง และมีความเป็นไปได้ที่จะเกิดฟ้าผ่า • เครื่องอาจชำรุด หากโดนฟ้าผ่า
	หลังจากใช้เครื่องปรับอากาศมาเป็นเวลานาน ควรตรวจสภาพและทำการบำรุงรักษาออกเหนือไปจากการทำความสะอาดตามปกติ • สิ่งสกปรกหรือฝุ่นในตัวเครื่องอาจก่อให้เกิดกลิ่นไม่พึงประสงค์ ซึ่งมีส่วนให้เกิดเชื้อราได้ หรืออุดตันทางระบายน้ำ และทำให้น้ำรั่วจากเครื่องภายในอาคาร โปรดปรึกษาตัวแทนจำหน่ายของท่าน เพื่อทำการตรวจสอบและบำรุงรักษา ซึ่งต้องอาศัยความชำนาญเฉพาะทาง

	ห้ามใช้สวิตช์ขณะมือเปียก • อาจทำให้ไฟดูดได้
	ห้ามทำความสะอาดเครื่องปรับอากาศด้วยน้ำ หรือวางภาชนะที่บรรจุน้ำอยู่ เช่น แจกันดอกไม้ ฯลฯ ลงบนตัวเครื่อง • อาจทำให้เกิดไฟไหม้ หรือไฟดูดได้
	ห้ามเหยียบ หรือวางวัตถุใดๆ ลงบนเครื่องภายนอกอาคาร • เพราะอาจทำให้เกิดอาการบาดเจ็บได้ หากท่านหรือวัตถุตกลงมา

 สิ่งสำคัญ
แผ่นกรองที่สกปรกจะทำให้เกิดหยดน้ำในเครื่องปรับอากาศซึ่งทำให้เชื้อต่างๆ เช่น เชื้อรา เจริญเติบโตได้ ฉะนั้น จึงควรทำความสะอาดแผ่นกรองอากาศทุก 2 สัปดาห์

สำหรับการติดตั้ง

 คำเตือน	
	กรุณาติดต่อตัวแทนจำหน่ายของท่านเพื่อติดตั้งเครื่องปรับอากาศ • อย่าติดตั้งเครื่องด้วยตนเอง เนื่องจากการติดตั้งจำเป็นต้องใช้ความรู้และความชำนาญเฉพาะทาง การติดตั้งเครื่องปรับอากาศที่ไม่ถูกต้อง อาจก่อให้เกิดน้ำรั่ว ไฟไหม้ หรือไฟดูดได้
	จัดให้มีแหล่งจ่ายไฟโดยเฉพาะสำหรับเครื่องปรับอากาศ • แหล่งจ่ายไฟที่ไม่ได้จัดไว้โดยเฉพาะ อาจทำให้เกิดภาวะความร้อนสูง หรือไฟไหม้ได้
	ห้ามติดตั้งเครื่องในบริเวณที่อาจมีก๊าซที่ติดไฟได้ง่ายรั่วไหลได้ • หากก๊าซรั่ว และสะสมอยู่รอบเครื่องภายนอกอาคาร อาจทำให้เกิดการระเบิดได้
	การต่อสายดินให้ถูกต้อง • ห้ามต่อสายดินกับท่อก๊าซ ท่อน้ำ สายล่อฟ้า หรือสายดินของโทรศัพท์ การต่อสายดินที่ไม่ถูกต้อง อาจก่อให้เกิดไฟดูดได้

 ข้อควรระวัง	
	ติดตั้งเบรกเกอร์ป้องกันไฟรั่ว ทั้งนี้ ขึ้นอยู่กับตำแหน่งการติดตั้งเครื่องปรับอากาศ (เช่น บริเวณที่มีความชื้นสูง) • หากไม่มีการติดตั้งเบรกเกอร์ป้องกันไฟรั่ว อาจก่อให้เกิดไฟดูดได้
	ให้แน่ใจว่าน้ำระบายออกจากตัวเครื่องอย่างถูกต้อง • หากทางระบายน้ำติดตั้งไม่ถูกต้อง น้ำอาจหยดลงมาจากเครื่องภายใน/ภายนอกอาคาร และทำให้เฟอร์นิเจอร์เปียกและเสียหายได้

ในกรณีที่เกิดสภาวะผิดปกติ
หยุดใช้งานเครื่องปรับอากาศทันที ปรึกษาตัวแทนจำหน่ายของท่าน

ชื่อของส่วนประกอบต่างๆ

เครื่องภายในอาคาร

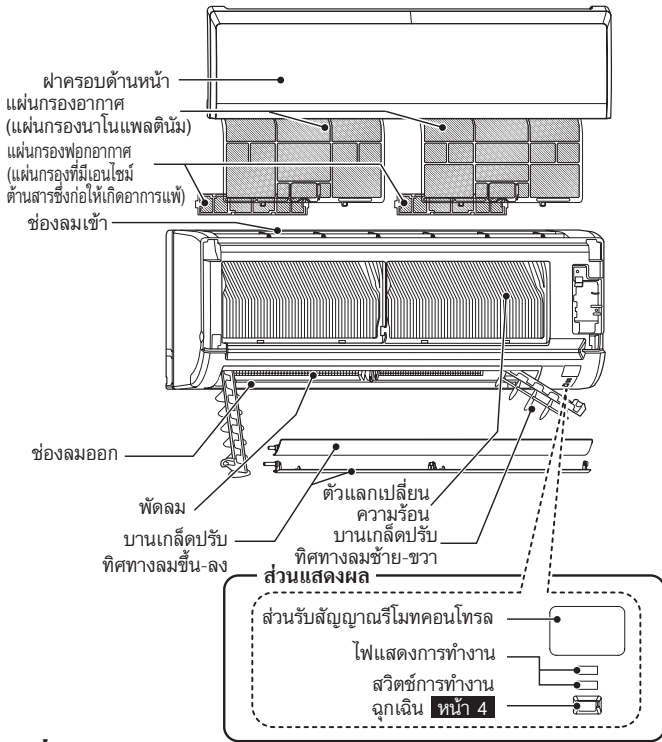

เครื่องภายนอกอาคาร

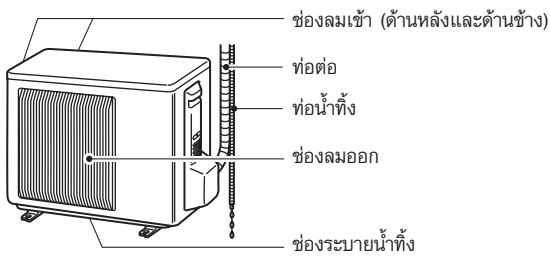

ลักษณะของเครื่องภายนอกอาคารบางรุ่นอาจแตกต่างกันออกไป

รีโมทคอนโทรล

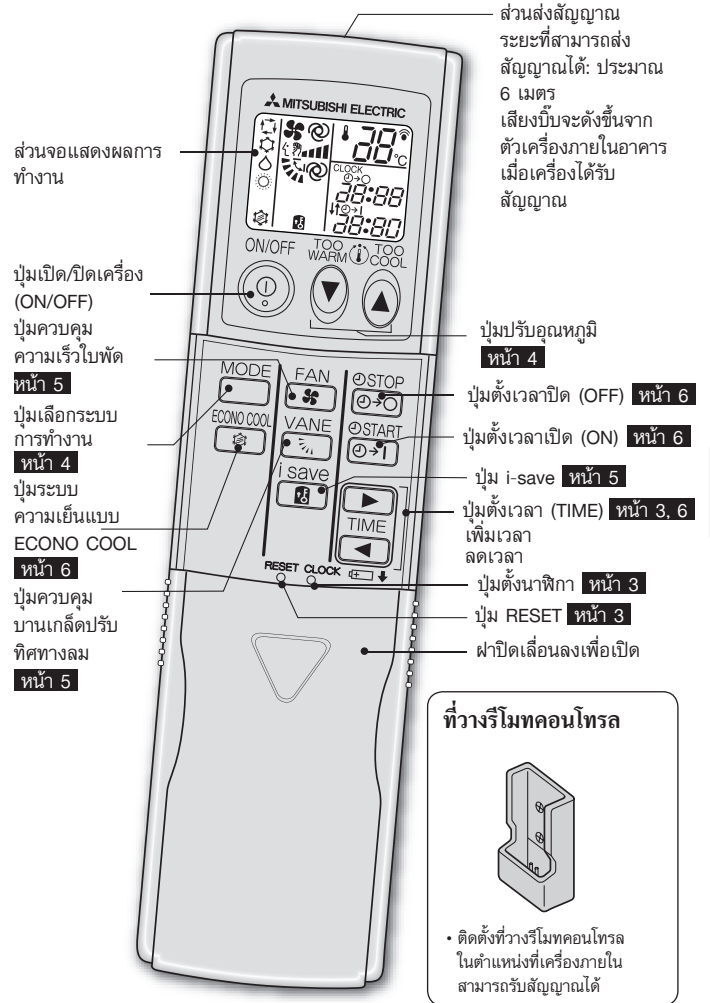

ใช้รีโมทคอนโทรลที่จัดเตรียมมากับเครื่องเท่านั้น ห้ามใช้รีโมทคอนโทรลอื่น

การเตรียมตัวก่อนใช้งาน

ก่อนใช้งาน: เสียบปลั๊กไฟเข้ากับเต้ารับ และ/หรือสับเบรกเกอร์ขึ้น

การใส่แบตเตอรี่ในรีโมทคอนโทรล

4. กดปุ่ม RESET

1. ถอดฝาด้านหน้าออก

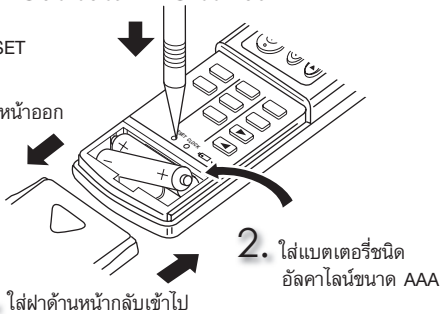

- ตรวจสอบว่าใส่ขั้วแบตเตอรี่ถูกต้อง
- ห้ามใช้แบตเตอรี่ชนิดเมงกานีสและที่รั่วซึม เพราะรีโมทคอนโทรลอาจทำงานผิดพลาดได้
- ห้ามใช้แบตเตอรี่ชนิดชาร์จไฟได้
- เมื่อเปลี่ยนแบตเตอรี่ใหม่ควรใช้แบตเตอรี่ชนิดเดียวกันทั้งหมด
- แบตเตอรี่มีอายุการใช้งานประมาณ 1 ปี อย่างไรก็ตาม แบตเตอรี่อาจหมดเร็วกว่ากำหนด
- กดปุ่ม RESET เบาๆ โดยใช้เครื่องมือชิ้นเล็กๆ หากไม่ได้กดปุ่ม RESET รีโมทคอนโทรลอาจทำงานไม่ถูกต้อง

การตั้งเวลาปัจจุบัน

1. กดปุ่ม CLOCK

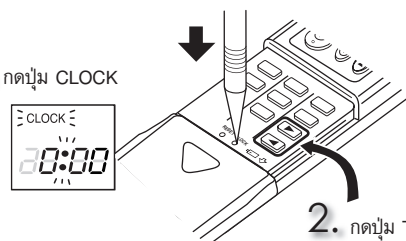

2. กดปุ่ม TIME เพื่อตั้งเวลา

แต่ละครั้งที่กดปุ่ม เวลาจะเพิ่ม/ลดครั้งละ 1 นาที (เมื่อกดค้างไว้ เวลาจะเพิ่ม/ลด 10 นาที)

3. กดปุ่ม CLOCK อีกครั้ง



- กดปุ่ม CLOCK เบาๆ โดยใช้เครื่องมือชิ้นเล็กๆ

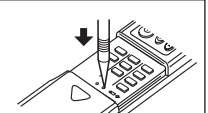

การเลือกโหมดการใช้งาน

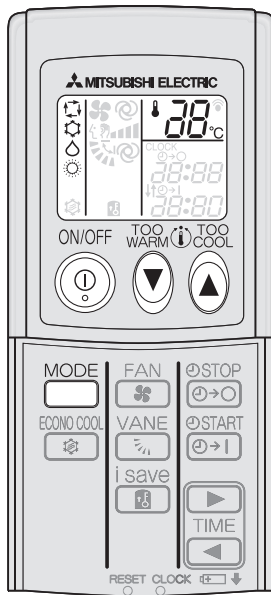

- 1 กดปุ่ม เพื่อเริ่มการทำงาน
- 2 กดปุ่ม เพื่อเลือกโหมดการทำงาน เมื่อกดปุ่มแต่ละครั้ง โหมดจะเปลี่ยนไปตามลำดับดังนี้:

→ → →
- 3 กดปุ่ม หรือ เพื่อตั้งอุณหภูมิ เมื่อกดปุ่มแต่ละครั้งอุณหภูมิจะเพิ่มหรือลดครั้งละ 1°C
- กดปุ่ม เพื่อหยุดการทำงาน
 - สามารถเลือกการตั้งค่าแบบเดิมในครั้งต่อไปโดยการกดปุ่ม

ไฟแสดงการทำงาน

ไฟแสดงการทำงานจะแสดงสถานะการทำงานของเครื่องปรับอากาศ

การแสดงผลการทำงาน	สถานะการทำงาน	อุณหภูมิห้อง
☀ ☀	เครื่องปรับอากาศกำลังปรับอุณหภูมิให้ได้อุณหภูมิตามที่ตั้งไว้	สูงกว่าอุณหภูมิที่ตั้งไว้ อย่างน้อย 2 องศาเซลเซียส
☀ ○	อุณหภูมิห้องใกล้เคียงกับอุณหภูมิตามที่ตั้งไว้	ต่ำกว่าอุณหภูมิที่ตั้งไว้ ประมาณ 1 หรือ 2 องศาเซลเซียส

☀ สว่าง ○ ไม่สว่าง

โหมด AUTO (การปรับเปลี่ยนอัตโนมัติ)

เครื่องจะเลือกโหมดการทำงานตามความแตกต่างระหว่างอุณหภูมิห้องกับอุณหภูมิที่ตั้งไว้ระหว่างอยู่ในโหมด AUTO เครื่องจะเปลี่ยนโหมด (COOL ↔ HEAT) หากอุณหภูมิห้องแตกต่างจากอุณหภูมิที่ตั้งไว้ 2°C นานกว่า 15 นาที

โหมด COOL

ผลิตพลังงานกับอากาศเย็นในระดับอุณหภูมิที่ท่านต้องการ

หมายเหตุ:

อย่าใช้โหมด COOL เมื่ออุณหภูมิภายนอกลดลงมาก (น้อยกว่า -10°C) เพราะน้ำที่ความแน่นอนอยู่ในเครื่องอาจหยุดและทำให้เพอร์นิเจอร์ ฯลฯ เปียกหรือเสียหาย

โหมด DRY

เป็นการลดความชื้นในห้อง อุณหภูมิห้องจะลดลงเล็กน้อย

ไม่สามารถตั้งอุณหภูมิได้ในระหว่างการใช้โหมด DRY

โหมด HEAT

ผลิตพลังงานกับลมอุ่นในระดับอุณหภูมิตามต้องการ

ระบบการทำงานฉุกเฉิน

เมื่อไม่สามารถใช้งานรีโมทคอนโทรลได้...

ท่านสามารถใช้ระบบการทำงานฉุกเฉินได้โดยการกดสวิทช์การทำงานฉุกเฉิน (E.O.SW) ที่เครื่องภายในอาคาร

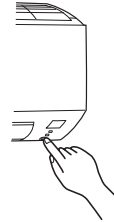

แต่ละครั้งที่กดปุ่ม E.O.SW โหมดการทำงานจะเปลี่ยนไปตามลำดับดังนี้:

ไฟแสดงการทำงาน

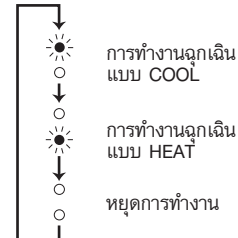

อุณหภูมิที่ตั้งไว้ : 24°C
ความเร็วใบพัด : กลาง
หยุดการปรับทิศทางการขึ้น-ลง : อัตโนมัติ

หมายเหตุ:

30 นาทีแรกการทำงานจะเป็นการเดินเครื่องทดสอบ ระบบควบคุมอุณหภูมิจะไม่ทำงาน และความเร็วใบพัดจะถูกตั้งไว้ที่ระดับสูง

ฟังก์ชันการเริ่มต้นการทำงานใหม่โดยอัตโนมัติ

หากเกิดกระแสไฟขัดข้อง หรือไฟหลักถูกตัดในระหว่างที่เครื่องทำงาน “ฟังก์ชันการเริ่มต้นการทำงานใหม่โดยอัตโนมัติ” จะเริ่มทำงานโดยอัตโนมัติตามโหมดเดิมที่ได้ตั้งไว้ด้วยรีโมทคอนโทรลก่อนที่ไฟหลักจะถูกตัด หากมีการตั้งเวลาไว้ การตั้งเวลาดังกล่าวจะถูกยกเลิก และตัวเครื่องจะเริ่มทำงานใหม่เมื่อกระแสไฟฟ้างกลับสู่สภาวะปกติ

หากท่านไม่ต้องการใช้ฟังก์ชันนี้ โปรดปรึกษาตัวแทนศูนย์บริการ เนื่องจากต้องเปลี่ยนแปลงการตั้งค่าของตัวเครื่อง

การปรับทิศทางและความเร็วของลม

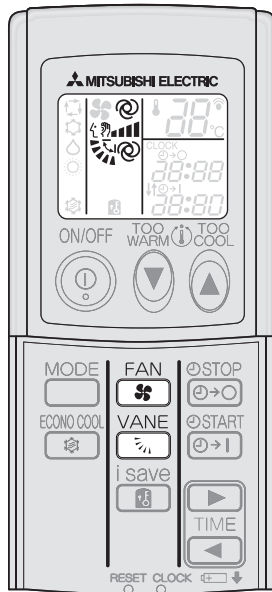

FAN
กดปุ่ม เพื่อเลือกความเร็วใบพัด เมื่อกดปุ่มแต่ละครั้ง ความเร็วของใบพัดจะเปลี่ยนไปตามลำดับดังนี้:

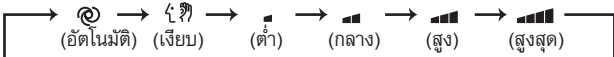

- เสียงบี๊บสั้นๆ 2 ครั้งจะดังขึ้นจากเครื่องภายในอาคาร เมื่อเลือกการทำงานแบบอัตโนมัติ (AUTO)
- ใช้ความเร็วพัดลมสูงขึ้นเพื่อทำให้ห้องเย็น/ร้อนได้อย่างมีประสิทธิภาพมากขึ้น ขอแนะนำให้ลดความเร็วพัดลมลง เมื่อห้องเย็น/อุ่นแล้ว
- ใช้ความเร็วพัดลมลดลงสำหรับการทำงานที่เจียบ

VANE
กดปุ่ม เพื่อเลือกทิศทางลม เมื่อกดปุ่มแต่ละครั้ง ทิศทางลมจะเปลี่ยนไปตามลำดับดังนี้:

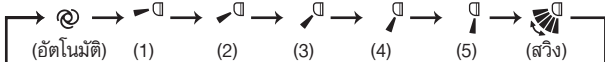

- เสียงบี๊บสั้นๆ 2 ครั้งจะดังขึ้นจากเครื่องภายในอาคาร เมื่อเลือกการทำงานแบบอัตโนมัติ (AUTO)

ทิศทางลม

- (อัตโนมัติ)..... บานเกล็ดจะถูกตั้งให้ทิศทางลมที่มีประสิทธิภาพสูงสุด COOL/DRY: ตำแหน่งแนวราบ HEAT: ตำแหน่ง (5).
- (ปรับเอง)..... เพื่อประสิทธิภาพในการปรับอากาศ โปรดตั้งการทำงานแบบ COOL/DRY ไปที่ตำแหน่งบนและตั้งการทำงานแบบ HEAT ไปที่ตำแหน่งล่าง หากเลือกตำแหน่งล่างในระหว่างการทำงานแบบ COOL/DRY บานเกล็ดจะปรับไปยังตำแหน่งแนวราบโดยอัตโนมัติหลังจากเวลาผ่านไป 0.5 ถึง 1 ชั่วโมง เพื่อป้องกันไอน้ำกลั่นตัวหยดลงมา
- (สวิง)..... บานเกล็ดจะเลื่อนขึ้นและลงเป็นระยะๆ

■ การเปลี่ยนทิศทางลมในแนวขึ้น-ลง

ขยับบานเกล็ดปรับทิศทางลมซ้าย-ขวา ก่อนที่จะเปิดเครื่อง

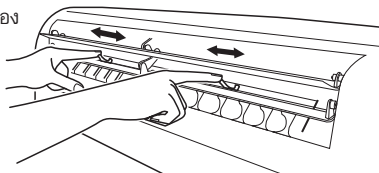

ระบบ i-SAVE

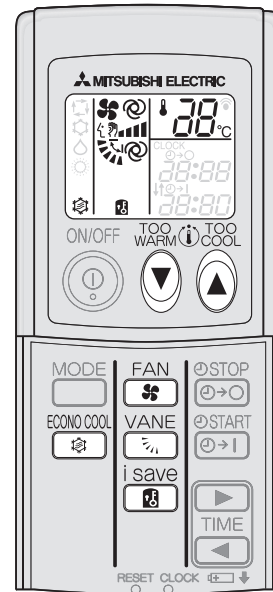

1 i save
กดปุ่ม ระหว่างอยู่ในโหมด COOL, ECONO COOL, หรือ HEAT เพื่อเลือกโหมด i-save

- 2** ตั้งอุณหภูมิ ความเร็วพัดลม และทิศทางลม
- เพียงแคกด
 - เครื่องสามารถบันทึกการตั้งค่าได้สองกลุ่ม (กลุ่มหนึ่งสำหรับ COOL/ECONO COOL และอีกกลุ่มสำหรับ HEAT)
 - เลือกอุณหภูมิ ความเร็วพัดลม และทิศทางลมที่เหมาะสมกับห้องของท่าน
 - ปกติแล้ว การตั้งค่าอุณหภูมิต่ำสุดในโหมด HEAT จะอยู่ที่ 16°C อย่างไรก็ตามการตั้งค่าอุณหภูมิต่ำสุดจะอยู่ที่ 10°C เฉพาะระหว่างที่อยู่ในโหมด i-save เท่านั้น

- กดปุ่ม อีกครั้ง เพื่อยกเลิกระบบ i-save
- ยกเลิกระบบ i-save ได้ด้วยเมื่อกดปุ่ม MODE

ระบบ i-SAVE

ฟังก์ชันย้อนกลับแบบง่ายช่วยให้เรียกคืนการตั้งค่าที่เหมาะสมได้ตามต้องการ (ค่าที่ตั้งไว้ล่วงหน้า) โดยการกดปุ่ม เพียงครั้งเดียว กดปุ่มอีกครั้ง แล้วท่านจะกลับไปยังการตั้งค่าก่อนหน้าได้ในพริบตา

ตัวอย่างการใช้:

- โหมดประหยัดพลังงานไฟฟ้า
ตั้งอุณหภูมิให้อุ่นกว่า 2°C ถึง 3°C ในโหมด COOL และให้เย็นกว่า 2°C ถึง 3°C ในโหมด HEAT การตั้งค่านี้เหมาะ สำหรับห้องที่ไม่มีใครอยู่ หรือขณะที่ท่านกำลังหลับ
- การบันทึกการตั้งค่าที่ใช้ประจำ
บันทึกการตั้งค่าตามต้องการของท่านสำหรับ COOL/ECONO COOL และ HEAT ทำให้สามารถเลือกการตั้งค่าตามต้องการของท่านได้โดยกดปุ่มเพียงครั้งเดียว

ระบบทำความเย็นแบบ ECONO COOL

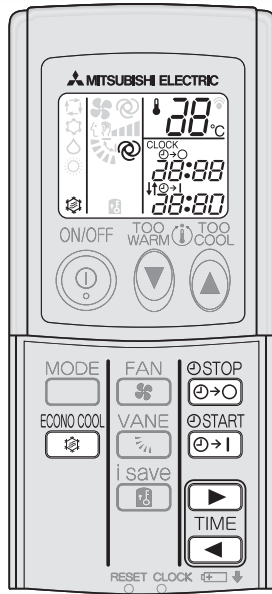

ECONO COOL

กดปุ่ม ในระหว่างที่อยู่ในโหมด COOL หน้า 4 เพื่อเริ่มการทำงานแบบ ECONO COOL

เครื่องปรับอากาศจะทำงานแบบสวิงตามอุณหภูมิที่ตั้งไว้ที่เครื่องปรับอากาศ อุณหภูมิที่ตั้งไว้จะเพิ่มขึ้น 2 องศาเซลเซียส สูงกว่าในระบบทำความเย็นโดยอัตโนมัติ

ECONO COOL

กดปุ่ม อีกครั้งเพื่อยกเลิกการทำงานแบบ ECONO COOL

• ยกเลิกระบบทำความเย็นแบบ ECONO COOL ได้ด้วยเมื่อกดปุ่ม VANE

“ECONO COOL” คืออะไร?

ระบบสวิง Swing (เปลี่ยนทิศทางการขึ้น-ลง) จะทำให้รู้สึกเย็นสบายมากกว่าทิศทางลมเป่าออกคงที่ ดังนั้น ถึงแม้มีการปรับอุณหภูมิที่ตั้งไว้ให้สูงขึ้น 2 องศาเซลเซียส โดยอัตโนมัติ ในการทำงานในระบบนี้ก็ยังคงให้ความรู้สึกเย็นสบายได้เหมือนเดิม ด้วยเหตุนี้จึงสามารถช่วยประหยัดพลังงานได้

การตั้งเวลาเปิด/ปิดเครื่อง (การตั้งเวลา ON/OFF)

1 กดปุ่ม หรือ ในขณะที่เครื่องกำลังทำงานเพื่อตั้งเวลา

(การตั้งเวลา ON) : ตัวเครื่องจะเปิด (ON) ตามเวลาที่ตั้งไว้

(การตั้งเวลา OFF) : ตัวเครื่องจะปิด (OFF) ตามเวลาที่ตั้งไว้

* หรือ กะพริบ
* ให้แน่ใจว่าได้ตั้งเวลาปัจจุบันไว้ถูกต้องแล้ว หน้า 3

2 กดปุ่ม (เพิ่ม) และ (ลด) เพื่อตั้งเวลาเปิด/ปิด เมื่อกดปุ่มแต่ละครั้ง เวลาที่ตั้งไว้จะเพิ่มขึ้นหรือลดลงครั้งละ 10 นาที

3 กดปุ่ม หรือ อีกครั้งเพื่อยกเลิกการตั้งเวลา

หมายเหตุ:

- การตั้งเวลาเปิด (ON) และปิด (OFF) สามารถใช้ร่วมกันได้ เครื่องหมาย \updownarrow แสดงถึงลำดับการทำงานของการทำงานตั้งเวลา
- หากกระแสไฟฟ้าขัดข้องในขณะที่โปรแกรมการตั้งเวลาเปิดปิด (ON/OFF) ทำงานอยู่ ดู หน้า 4 “ฟังก์ชันการเริ่มต้นการทำงานใหม่โดยอัตโนมัติ”

การทำความสะอาด

คำแนะนำ:

- ปิดสวิตช์แหล่งจ่ายไฟ หรือสับเบรกเกอร์ลงก่อนทำความสะอาด
- ระงอยยาฆ่าเชื้อส่วนที่เป็นโลหะด้วยมือเปล่า
- ห้ามใช้น้ำมันเบนซิน ทินเนอร์ ผงขัด หรือยาฆ่าแมลง
- ใช้น้ำผสมผงซักฟอกเจือจางเท่านั้น
- ห้ามทำให้ชิ้นส่วนต่างๆ โดนแสงแดดส่องโดยตรง โดนความร้อน หรือเปลวไฟเพื่อทำให้แห้ง
- ห้ามใช้น้ำที่มีความร้อนเกิน 50°C

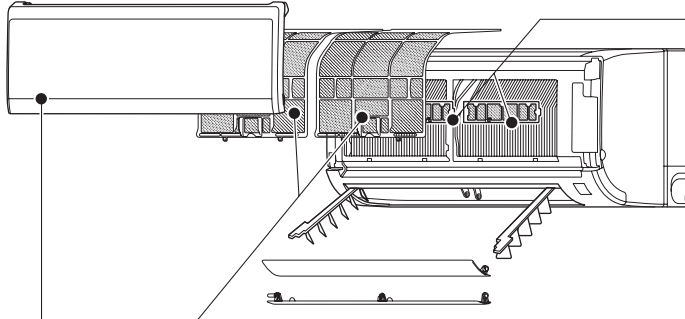

แผ่นกรองอากาศ (แผ่นกรองนาโนแพลตตินัม)

- **ทำความสะอาดทุก 2 สัปดาห์**
- กำจัดสิ่งสกปรกด้วยเครื่องดูดฝุ่น หรือล้างออกด้วยน้ำ
- หลังจากล้างด้วยน้ำเสร็จแล้ว ปล่อยให้แห้งในที่ร่ม

ฝาครอบด้านหน้า

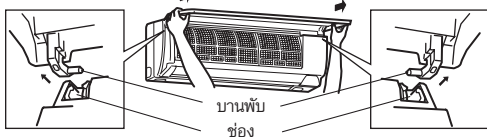

1. ยกฝาครอบด้านหน้าขึ้นจนได้ยินเสียง “คลิก”
2. จับบานพับไว้ แล้วดึงออกมาดังแสดงในรูป
 - เช็ดด้วยผ้านุ่มแห้ง หรือล้างด้วยน้ำ
 - ห้ามแช่ฝาครอบด้านหน้าในน้ำนานเกินกว่า 2 ชั่วโมง
 - ปล่อยให้แห้งสนิทในที่ร่มก่อนใส่กลับเข้าไป
3. ติดตั้งฝาครอบกลับเข้าไป โดยทำย้อนลำดับกับการถอด ปิดฝาครอบด้านหน้าให้สนิท แล้วกดลงตามตำแหน่งต่างๆ ตามแนวลูกศร

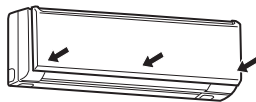

แผ่นกรองฟอกอากาศ (แผ่นกรองที่มีเอนไซม์ด้านสารซึ่งก่อให้เกิดอาการแพ้) ด้านหลังของแผ่นกรองอากาศ

- ทำความสะอาดทุก 3 เดือน
- แช่แผ่นกรองพร้อมโครงในน้ำคอนข้างอุ่น แล้วล้างทำความสะอาด
- หลังจากล้างเสร็จ ปล่อยให้แห้งในที่ร่ม และใส่กลับเข้าไปยังตำแหน่งเดิม
- ติดตั้งแผ่นกรองอากาศให้ครบทุกแถบ
- ควรเปลี่ยนแผ่นกรองฟอกอากาศทุกปี **ดี** เพื่อถอดออกจากแผ่นกรองอากาศ เพื่อประสิทธิภาพสูงสุด
- ชิ้นส่วนหมายเลข **MAC-408FT-E** (มีโครง)
- ชิ้นส่วนหมายเลข **MAC-409FT-E** (ไม่มีโครง)

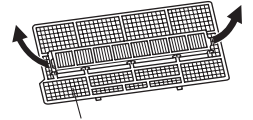

“แผ่นกรองนาโนแพลตตินัม” คืออะไร?

นาโนแพลตตินัมคืออนุภาคของเซรามิกที่มีอนุภาคของแพลตตินัมซึ่งมีขนาดเล็กในระดับนาโนรวมอยู่ด้วย อนุภาคที่รวมอยู่ในวัสดุของแผ่นกรองนี้จะช่วยให้แผ่นกรองมีคุณลักษณะต่อต้านแบคทีเรียและจุลินทรีย์ได้เกือบถาวร ถือว่านาโนแพลตตินัมมีประสิทธิภาพเหนือกว่าสารคาเดซิน (สารไอโพลีลาไวรอยด์ที่พบในชาเขียว) เมื่อเครื่องทำงานแผ่นกรองนาโนแพลตตินัมไม่เพียงแต่ใช้สารประกอบนี้ในการปรับคุณภาพอากาศเท่านั้นยังใช้กำจัดเชื้อแบคทีเรียและไวรัสอีกด้วย แผ่นกรองอากาศนี้มีประสิทธิภาพในการกรองอากาศได้เกือบถาวรแม้ว่าจะผ่านการล้างทำความสะอาดด้วยน้ำแล้วก็ตาม

! สิ่งสำคัญ

- ทำความสะอาดแผ่นกรองเป็นประจำเพื่อให้เครื่องปรับอากาศทำงานได้อย่างเต็มประสิทธิภาพและช่วยลดการสิ้นเปลืองกระแสไฟฟ้า
- แผ่นกรองที่สกปรกจะทำให้เกิดหยดน้ำในเครื่องปรับอากาศซึ่งทำให้เชื้อต่างๆ เช่น เชื้อรา เจริญเติบโตได้ ฉะนั้นจึงควรทำความสะอาดแผ่นกรองอากาศทุก 2 สัปดาห์

ช่องลมออกและพัดลม (ก่อนทำความสะอาด ต้องแน่ใจว่าพัดลมหยุดทำงานแล้ว)

- 1 หมุนบานเกล็ดเปลี่ยนทิศทางลมขึ้น-ลง จากนั้นถอดบานเกล็ดบานบนออก ดังแสดงใน ① และ ②

- ทำซ้ำ ① และ ② สำหรับการถอดบานเกล็ดบานล่างออก

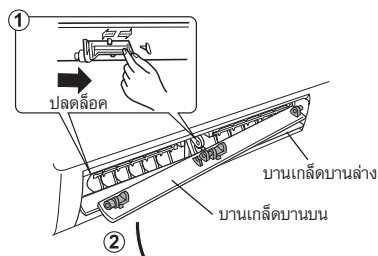

- 2 ห้ามบานเกล็ดปรับทิศทางลมซ้าย-ขวาออกที่ละบาน

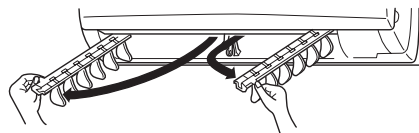

- 3 ทำความสะอาดช่องลมออกและพัดลม
 - เช็ดด้วยผ้านุ่มแห้ง

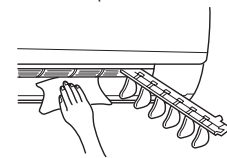

- 4 ใส่บานเกล็ดปรับทิศทางลมซ้าย-ขวากลับเข้าร่องเดิมของตนให้ถูกต้องที่ละบาน
 - ดันบานเกล็ดให้เข้าที่จนได้ยินเสียงคลิก

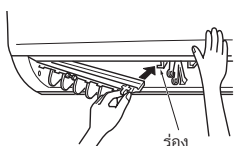

- 5 ใส่บานเกล็ดปรับทิศทางลมขึ้น-ลงโดยทำย้อนขั้นตอนการถอด

- หากบานเกล็ดปรับทิศทางลมขึ้น-ลงติดตั้งไม่ถูกต้อง ไฟ LED ทุกดวงจะกะพริบเมื่อเปิดเครื่อง

หมายเหตุ:
อย่าใช้แรงมากเกินไปขณะดำเนินการกับใบพัด

เมื่อท่านคิดว่าเครื่องปรับอากาศของท่านมีปัญหา

หากตรวจสอบทุกข้อแล้ว แต่ตัวเครื่องยังทำงานไม่ปกติ ให้หยุดการใช้งานและปรึกษาตัวแทนจำหน่าย

อาการ	รายละเอียดและจุดตรวจสอบ
เครื่องภายในอาคาร	
เครื่องปรับอากาศไม่ทำงาน	<ul style="list-style-type: none"> สับเบรกเกอร์ขึ้นหรือยัง? เสียบปลั๊กไฟหรือยัง? ตั้งเวลาเปิดเครื่องไว้หรือไม่? หน้า 6
ไฟ LED ทุกดวงของเครื่องภายในอาคารกำลังกะพริบ	<ul style="list-style-type: none"> ใส่บานเกล็ดปรับทิศทางลมขึ้น-ลงถูกต้องหรือไม่? หน้า 7
บานเกล็ดปรับทิศทางลมขึ้น-ลงไม่เคลื่อนที่	<ul style="list-style-type: none"> ติดตั้งบานเกล็ดปรับทิศทางลมขึ้น-ลงและบานเกล็ดปรับทิศทางลมซ้าย-ขวาถูกต้องหรือไม่? หน้า 7 ตะแกรงใบพัดลมบิดเบี้ยวผิดปกติหรือไม่?
เครื่องปรับอากาศไม่ทำงานช่วงเวลา 3 นาที หลังจากเริ่มเปิดเครื่อง	<ul style="list-style-type: none"> เป็นการป้องกันเครื่องตามคำสั่งจากไมโครโปรเซสเซอร์ กรณารอลึกครู่
มีหมอกออกจากช่องลมออกของเครื่องปรับอากาศตัวใน	<ul style="list-style-type: none"> ลมเย็นจากตัวเครื่องทำให้ความชื้นในอากาศภายในห้องเย็นขึ้นอย่างรวดเร็วจนกลายเป็นหมอก
การทำงานแบบสวิงของบานเกล็ดปรับทิศทางลมขึ้น-ลง (HORIZONTAL VANE) หยุดทำงานชั่วคราว จากนั้นเริ่มทำงานอีกครั้ง	<ul style="list-style-type: none"> เป็นอาการปกติในการทำงานแบบสวิงของบานเกล็ดปรับทิศทางลมขึ้น-ลง (HORIZONTAL VANE)
ทิศทางของลมเปลี่ยนไปในขณะทำงาน รีโมทคอนโทรลไม่สามารถปรับทิศทางของบานเกล็ดปรับทิศทางลมขึ้น-ลงได้	<ul style="list-style-type: none"> เมื่อเครื่องทำงานในระบบ COOL (ทำความเย็น) หรือ DRY (ลดความชื้น) หากเครื่องทำงานโดยเป่าลมลงอย่างต่อเนื่องเป็นเวลา 0.5 ถึง 1 ชั่วโมง ทิศทางลมจะปรับไปที่ตำแหน่งทิศทางลมแนวราบโดยอัตโนมัติ เพื่อป้องกันน้ำควบแน่นและหยดน้ำ ในระบบทำความร้อน หากอุณหภูมิของลมลดต่ำเกินไป หรือเมื่อกำลังละลายน้ำแข็งบนบานเกล็ดปรับทิศทางลมขึ้น-ลงจะปรับไปที่ตำแหน่งแนวราบโดยอัตโนมัติ
เครื่องหยุดทำงานประมาณ 10 นาที ในระบบทำความร้อน	<ul style="list-style-type: none"> เครื่องภายนอกอาคารกำลังมีการละลายน้ำแข็ง เนื่องจากขั้นตอนนี้ใช้เวลาดำเนินการแล้วเสร็จไม่เกิน 10 นาที ดังนั้น โปรดรอสักครู่ (เมื่ออุณหภูมิภายนอกลดต่ำเกินไปและความชื้นเพิ่มสูงขึ้นไป อนาคตจะจับตัวเป็นน้ำแข็ง)
เครื่องจะเริ่มทำงานเองเมื่อมีการเปิดไฟหลักเท่านั้น ถึงแม้จะไม่ได้ทำงานด้วยรีโมทคอนโทรล	<ul style="list-style-type: none"> เครื่องปรับอากาศนี้ได้ถูกติดตั้งฟังก์ชันการเริ่มต้นการทำงานใหม่โดยอัตโนมัติ เมื่อกระแสไฟหลักถูกตัดโดยไม่มีกรวยเล็กคำสั่งจากรีโมทคอนโทรล หลังจากไฟหลักเปิดอีกครั้ง เครื่องปรับอากาศจะเริ่มทำงานใหม่โดยอัตโนมัติตามระบบการทำงานที่ได้ถูกตั้งไว้ในรีโมทคอนโทรลก่อนที่ไฟหลักจะถูกตัดดู "ฟังก์ชันการเริ่มต้นการทำงานใหม่โดยอัตโนมัติ" หน้า 4
เครื่องภายนอกอาคาร	
พัดลมเครื่องภายนอกอาคารไม่หมุน แม้คอมเพรสเซอร์กำลังทำงานอยู่ แม้พัดลมจะเริ่มหมุนที่หยุดลงในเวลาไม่นาน	<ul style="list-style-type: none"> เมื่ออุณหภูมิภายนอกต่ำกว่าระหว่างอยู่ในโหมดทำความเย็น พัดลมจะหยุดทำงานเป็นช่วงๆ เพื่อรักษาความสามารถในการทำความเย็นให้พอเพียง
เกิดน้ำรั่วจากเครื่องภายนอก	<ul style="list-style-type: none"> ระหว่างการทำงานแบบ COOL (ทำความเย็น) และ DRY (ลดความชื้น) ท่อและจุดเชื่อมต่อต่างๆ จะเย็นตัวทำให้อากาศเกิดการกลั่นตัวได้ ในระบบทำความร้อน น้ำที่ควบแน่นอยู่บนคอยล์เย็นจะหยดลงมา ในระบบทำความร้อน การละลายน้ำแข็งจะทำให้ น้ำที่กลายเป็นน้ำแข็งบนเครื่องภายนอกอาคารนั้นละลายหยดลงมา
มีควันสีขาวออกมาจากเครื่องภายนอกอาคาร	<ul style="list-style-type: none"> ในระบบทำความร้อน ไอที่เกิดจากการละลายน้ำแข็งจะมองดูเหมือนควันสีขาว

อาการ	รายละเอียดและจุดตรวจสอบ
รีโมทคอนโทรล	
ไม่มีผลแสดงการทำงานที่รีโมทคอนโทรลหรือไม่ชัด	<ul style="list-style-type: none"> แบตเตอรี่หมดหรือไม่? หน้า 3 ใส่แบตเตอรี่ (+, -) ถูกขั้วหรือไม่? หน้า 3 มีการกดปุ่มรีโมทคอนโทรลของเครื่องใช้ไฟฟ้าชนิดอื่นหรือไม่?
ไม่ทำความเย็นหรือความร้อน	
ไม่สามารถทำให้ห้องเย็นหรือร้อนได้เพียงพอ	<ul style="list-style-type: none"> อุณหภูมิที่ตั้งไว้เหมาะสมหรือไม่? หน้า 4 ความเร็วใบพัดตั้งไว้เหมาะสมหรือไม่ โปรดปรับความเร็วใบพัดให้สูงขึ้น หน้า 5 แผ่นกรองอากาศสกปรกหรือไม่? หน้า 7 ใบพัดหรือตัวเปลี่ยนความร้อนของเครื่องตัวในสกปรกหรือไม่? หน้า 7 มีสิ่งกีดขวางที่ช่องลมเข้าหรือช่องลมออกของเครื่องตัวในอาคารหรือตัวนอกหรือไม่? หน้าต่างหรือประตูถูกเปิดทิ้งไว้หรือไม่?
เครื่องปรับอากาศทำความเย็นไม่เพียงพอ	<ul style="list-style-type: none"> หากมีการใช้พัดลมระบายอากาศ หรือเตาแก๊สทำอาหารภายในห้อง ระบบทำความเย็นจะต้องทำงานหนักขึ้น จึงทำให้ความเย็นไม่เพียงพอ หากอุณหภูมิภายนอกสูง ความเย็นอาจไม่เพียงพอ
เครื่องปรับอากาศทำความเย็นไม่เพียงพอ	<ul style="list-style-type: none"> หากอุณหภูมิภายนอกต่ำ ความเย็นอาจไม่เพียงพอ
ลมไม่เป่าออกมาโดยเร็วในระบบทำความร้อน	<ul style="list-style-type: none"> โปรดรอลึกครู่ เนื่องจากเครื่องกำลังเตรียมเป่าลมอุ่นออกมา
กระแสลม	
ลมจากเครื่องภายในมีกลิ่นผิดปกติ	<ul style="list-style-type: none"> แผ่นกรองอากาศสกปรกหรือไม่? หน้า 7 ใบพัดหรือตัวเปลี่ยนความร้อนของเครื่องภายในสกปรกหรือไม่? หน้า 7 เครื่องอาจดูดกลิ่นควันเหม็นที่ติดตามฝาผนัง พรม เฟอร์นิเจอร์ ผ้า ฯลฯ แล้วเป่าออกมาพร้อมลม
เสียง	
เกิดเสียงดังแคร็ก	<ul style="list-style-type: none"> เสียงนี้อาจเกิดจากการขยาย/หดตัวของฝาครอบด้านหน้า ฯลฯ ซึ่งมีสาเหตุมาจากการเปลี่ยนอุณหภูมิ
เกิดเสียงคล้ายการเกิดฟองอากาศ	<ul style="list-style-type: none"> เสียงนี้อาจได้ยินเมื่ออากาศภายนอกของห้องถูกดูดเข้ามาภายในห้องนี้ทั้ง เพราะการทำงานของเครื่องดูดควันหรือพัดลมระบายอากาศ ซึ่งจะทำหน้าที่อยู่ในห้องนี้ทั้งเกิดฟองอากาศได้ เสียงนี้อาจได้ยินเมื่ออากาศภายนอกห้องเข้าเข้ามาในห้องนี้ทั้งในกรณีที่ลมภายนอกห้องแรง
ได้ยินเสียงเครื่องจักรจากเครื่องภายในอาคาร	<ul style="list-style-type: none"> เป็นเสียงของการเปิด/ปิดพัดลม หรือคอมเพรสเซอร์
ได้ยินเสียงน้ำไหล	<ul style="list-style-type: none"> เป็นเสียงของน้ำยาทำความเย็นหรือน้ำควบแน่นไหลภายในเครื่อง
บางครั้งได้ยินเสียงฟู่เบาๆ	<ul style="list-style-type: none"> เสียงนี้เกิดจากน้ำยาทำความเย็นเปลี่ยนทิศทางการไหลภายในเครื่อง

ในกรณีต่อไปนี้ ให้ท่านหยุดใช้งาน และปรึกษาตัวแทนจำหน่าย

- เมื่อมีน้ำรั่วหรือหยดน้ำจากเครื่องภายใน
- เมื่อไฟแสดงการทำงานด้านบนกะพริบ
- เมื่อเบรกเกอร์ตัดวงจรบ่อยครั้ง
- สัญญาณจากรีโมทคอนโทรลไม่สามารถรับได้ในห้องที่มีหลอดฟลูออเรสเซนต์ชนิด ON/OFF ด้วยอิเล็กทรอนิกส์ (ตัวอย่างเช่น ไฟหลอดฟลูออเรสเซนต์แบบอินเวอร์เตอร์ เป็นต้น)
- การทำงานของเครื่องปรับอากาศจะรบกวนการรับสัญญาณวิทยุหรือโทรทัศน์ อุปกรณ์ที่ได้รับผลกระทบอาจจำเป็นต้องใช้เครื่องขยายสัญญาณ
- เมื่อได้ยินเสียงผิดปกติ



HEAD OFFICE: TOKYO BLDG., 2-7-3, MARUNOUCHI, CHIYODA-KU, TOKYO 100-8310, JAPAN

www.ttair.co.th | Tel : 02-385-0728 | E-mail : sales@ttair.co.th | LINE ID : @ttair

SG79F319H03