

SPLIT-TYPE AIR CONDITIONERS

INDOOR UNIT

MS-GL09VF

MS-GL13VF

MS-GL15VF



OPERATING INSTRUCTIONS

For user

- To use this unit correctly and safely, be sure to read these operating instructions before use.

English

คู่มือการใช้งาน

สำหรับลูกค้า

- เพื่อสามารถใช้เครื่องปรับอากาศเครื่องนี้อย่างถูกต้องและปลอดภัย กรุณาแน่ใจว่าท่านได้อ่านคู่มือการใช้เล่มนี้ก่อนใช้

ไทย

CONTENTS

■ SAFETY PRECAUTIONS	1
■ NAME OF EACH PART	3
■ PREPARATION BEFORE OPERATION	3
■ SELECTING OPERATION MODES	4
■ FAN SPEED AND AIRFLOW DIRECTION ADJUSTMENT	5
■ ECONO COOL OPERATION	6
■ POWERFUL COOL OPERATION	6
■ TIMER OPERATION (ON/OFF TIMER)	6
■ CLEANING	7
■ WHEN YOU THINK THAT TROUBLE HAS OCCURRED	8
■ WHEN THE AIR CONDITIONER IS NOT GOING TO BE USED FOR A LONG TIME	9
■ INSTALLATION PLACE AND ELECTRICAL WORK	9
■ SPECIFICATIONS	9

SAFETY PRECAUTIONS

Meanings of symbols displayed on indoor unit and/or outdoor unit

	WARNING (Risk of fire)	This unit uses a flammable refrigerant. If refrigerant leaks and comes in contact with fire or heating part, it will create harmful gas and there is risk of fire.
		Read the OPERATING INSTRUCTIONS carefully before operation.
		Service personnel are required to carefully read the OPERATING INSTRUCTIONS and INSTALLATION MANUAL before operation.
		Further information is available in the OPERATING INSTRUCTIONS, INSTALLATION MANUAL, and the like.

- Since rotating parts and parts which could cause an electric shock are used in this product, be sure to read these "Safety Precautions" before use.
- Since the cautionary items shown here are important for safety, be sure to observe them.
- After reading this manual, keep it together with the installation manual in a handy place for easy reference.
- Be sure to receive a guarantee card from your dealer and check that the purchased date and shop name, etc. are entered correctly.

Marks and their meanings

- WARNING :** Incorrect handling could cause serious hazard, such as death, serious injury, etc. with a high probability.
- CAUTION :** Incorrect handling could cause serious hazard depending on the conditions.

Meanings of symbols used in this manual

- : Be sure not to do.
- : Be sure to follow the instruction.
- : Never insert your finger or stick, etc.
- : Never step onto the indoor/outdoor unit and do not put anything on them.
- : Danger of electric shock. Be careful.
- : Be sure to disconnect the power supply plug from the power outlet.
- : Be sure to shut off the power.
- : Risk of fire.

WARNING	
	Do not connect the power cord to an intermediate point, use an extension cord, or connect multiple devices to a single AC outlet. • This may cause overheating, fire, or electric shock.
	Make sure the power plug is free of dirt and insert it securely into the outlet. • A dirty plug may cause fire or electric shock.
	Do not bundle, pull, damage, or modify the power cord, and do not apply heat or place heavy objects on it. • This may cause fire or electric shock.
	Do not turn the breaker OFF/ON or disconnect/connect the power plug during operation. • This may create sparks, which can cause fire. • After the indoor unit is switched OFF with the remote controller, make sure to turn the breaker OFF or disconnect the power plug.
	Do not expose your body directly to cool air for a prolonged length of time. • This could be detrimental to your health.
	The unit should not be installed, relocated, disassembled, altered, or repaired by the user. • An improperly handled air conditioner may cause fire, electric shock, injury, or water leakage, etc. Consult your dealer. • If the power supply cord is damaged, it must be replaced by the manufacturer or its service agent in order to avoid a hazard.

	When installing, relocating, or servicing the unit, make sure that no substance other than the specified refrigerant (R32) enters the refrigerant circuit. • Any presence of foreign substance such as air can cause abnormal pressure rise and may result in explosion or injury. • The use of any refrigerant other than that specified for the system will cause mechanical failure, system malfunction, or unit breakdown. In the worst case, this could lead to a serious impediment to securing product safety.
	This appliance is not intended for use by persons (including children) with reduced physical, sensory or mental capabilities, or lack of experience and knowledge, unless they have been given supervision or instruction concerning use of the appliance by a person responsible for their safety.
	Children should be supervised to ensure that they do not play with the appliance.
	Do not insert your finger, a stick, or other objects into the air inlet or outlet. • This may cause injury, since the fan inside rotates at high speeds during operation.
	In case of an abnormal condition (such as a burning smell), stop the air conditioner and disconnect the power plug or turn the breaker OFF. • A continued operation in the abnormal state may cause a malfunction, fire, or electric shock. In this case, consult your dealer.

SAFETY PRECAUTIONS

⚠ WARNING

	<p>When the air conditioner does not cool or heat, there is a possibility of refrigerant leakage. If any refrigerant leakage is found, stop operations and ventilate the room well and consult your dealer immediately. If a repair involves recharging the unit with refrigerant, ask the service technician for details.</p> <ul style="list-style-type: none"> The refrigerant used in the air conditioner is not harmful. Normally, it does not leak. However, if refrigerant leaks and comes in contact with fire or heating part of such a fan heater, kerosene heater, or cooking stove, it will create harmful gas and there is risk of fire.
	<p>The user should never attempt to wash the inside of the indoor unit. Should the inside of the unit require cleaning, contact your dealer.</p> <ul style="list-style-type: none"> Unsuitable detergent may cause damage to plastic material inside the unit, which may result in water leakage. Should detergent come in contact with electrical parts or the motor, it will result in a malfunction, smoke, or fire. The appliance shall be stored in a room without continuously operating ignition sources (for example: open flames, an operating gas appliance or an operating electric heater). Be aware that refrigerants may not contain an odour. Do not use means to accelerate the defrosting process or to clean the appliance, other than those recommended by the manufacturer. Do not pierce or burn.
	<p>The indoor unit must be installed in rooms which exceed the floor space specified. Please consult your dealer.</p>

⚠ CAUTION

	<p>Do not touch the air inlet or the aluminum fins of the indoor/outdoor unit.</p> <ul style="list-style-type: none"> This may cause injury.
	<p>Do not use insecticides or flammable sprays on the unit.</p> <ul style="list-style-type: none"> This may cause a fire or deformation of the unit.
	<p>Do not expose pets or houseplants to direct airflow.</p> <ul style="list-style-type: none"> This may cause injury to the pets or plants.
	<p>Do not place other electric appliances or furniture under the indoor/outdoor unit.</p> <ul style="list-style-type: none"> Water may drip down from the unit, which may cause damage or malfunction.
	<p>Do not leave the unit on a damaged installation stand.</p> <ul style="list-style-type: none"> The unit may fall and cause injury.
	<p>Do not step on an unstable bench to operate or clean the unit.</p> <ul style="list-style-type: none"> This may cause injury if you fall down.
	<p>Do not pull the power cord.</p> <ul style="list-style-type: none"> This may cause a portion of the core wire to break, which may cause overheating or fire.
	<p>Do not charge or disassemble the batteries, and do not throw them into a fire.</p> <ul style="list-style-type: none"> This may cause the batteries to leak, or cause a fire or explosion.
	<p>Do not operate the unit for more than 4 hours at high humidity (80% RH or more) and/or with windows or outside door left open.</p> <ul style="list-style-type: none"> This may cause the water condensation in the air conditioner, which may drip down, wetting or damaging the furniture. The water condensation in the air conditioner may contribute to growth of fungi, such as mold.
	<p>Do not use the unit for special purposes, such as storing food, raising animals, growing plants, or preserving precision devices or art objects.</p> <ul style="list-style-type: none"> This may cause deterioration of quality, or harm to animals and plants.
	<p>Do not expose combustion appliances to direct airflow.</p> <ul style="list-style-type: none"> This may cause incomplete combustion.
	<p>Never put batteries in your mouth for any reason to avoid accidental ingestion.</p> <ul style="list-style-type: none"> Battery ingestion may cause choking and/or poisoning.



Before cleaning the unit, switch it OFF and disconnect the power plug or turn the breaker OFF.

- This may cause injury, since the fan inside rotates at high speeds during operation.

When the unit will be unused for a long time, disconnect the power plug or turn the breaker OFF.

- The unit may accumulate dirt, which may cause overheating or fire.

Replace all batteries of the remote controller with new ones of the same type.

- Using an old battery together with a new one may cause overheating, leakage, or explosion.

If the battery fluid comes in contact with your skin or clothes, wash them thoroughly with clean water.

- If the battery fluid comes in contact with your eyes, wash them thoroughly with clean water and immediately seek medical attention.

Ensure that the area is well-ventilated when the unit is operated together with a combustion appliance.

- Inadequate ventilation may cause oxygen starvation.

Turn the breaker OFF when you hear thunder and there is a possibility of a lightning strike.

- The unit may be damaged if lightning strikes.

After the air conditioner is used for several seasons, perform inspection and maintenance in addition to normal cleaning.

- Dirt or dust in the unit may create an unpleasant odor, contribute to growth of fungi, such as mold, or clog the drain passage, and cause water to leak from the indoor unit. Consult your dealer for inspection and maintenance, which require specialized knowledge and skills.



Do not operate switches with wet hands.

- This may cause electric shock.

Do not clean the air conditioner with water or place an object that contains water, such as a flower vase, on it.

- This may cause fire or electric shock.



Do not step on or place any object on the outdoor unit.

- This may cause injury if you or the object falls down.

⚠ IMPORTANT

Dirty filters cause condensation in the air conditioner which will contribute to the growth of fungi such as mold. It is therefore recommended to clean air filters every 2 weeks.

For installation

⚠ WARNING



Consult your dealer for installing the air conditioner.

- It should not be installed by the user since installation requires specialized knowledge and skills. An improperly installed air conditioner may cause water leakage, fire, or electric shock.

Provide a dedicated power supply for the air conditioner.

- A non-dedicated power supply may cause overheating or fire.

Do not install the unit where flammable gas could leak.

- If gas leaks and accumulates around the outdoor unit, it may cause an explosion.



Earth the unit correctly.

- Do not connect the earth wire to a gas pipe, water pipe, lightning rod, or a telephone earth wire. Improper earthing may cause electric shock.

⚠ CAUTION



Install an earth leakage breaker depending on the installation location of the air conditioner (such as highly humid areas).

- If an earth leakage breaker is not installed, it may cause electric shock.

Ensure that the drain water is properly drained.

- If the drain passage is improper, water may drip down from the indoor/outdoor unit, wetting and damaging the furniture.

In case of an abnormal condition

Immediately stop operating the air conditioner and consult your dealer.

NAME OF EACH PART

Indoor unit

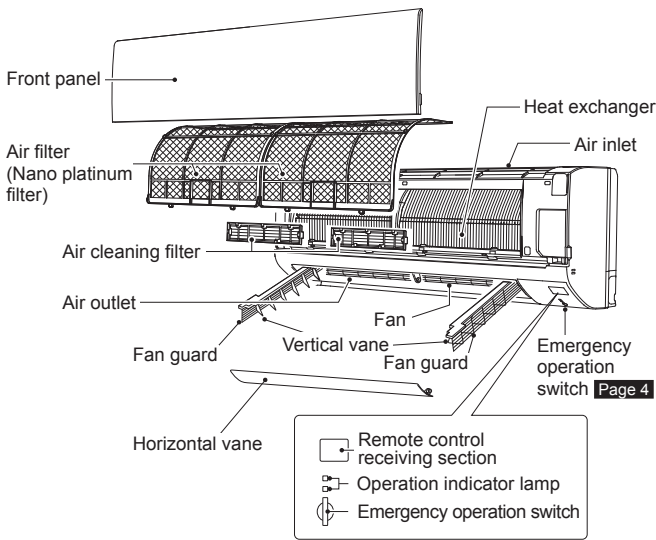

Outdoor unit

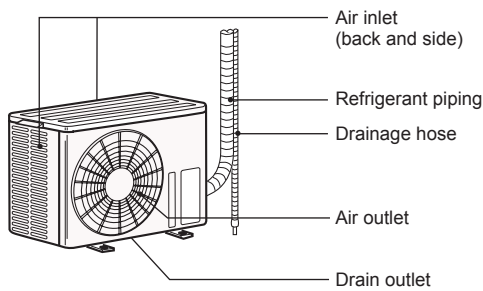

Outdoor units may be different in appearance.

Remote controller

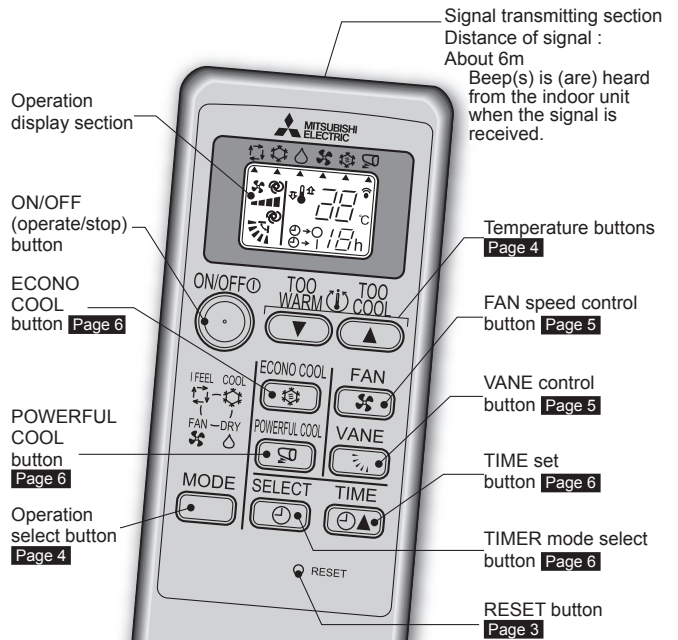

Remote controller holder

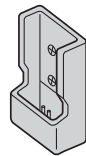

- Install the remote controller holder in a place where the signal can be received by the indoor unit.

Only use the remote controller provided with the unit.
Do not use other remote controllers.
If two or more indoor units are installed in proximity to one another, an indoor unit that is not intended to be operated may respond to the remote controller.

PREPARATION BEFORE OPERATION

Before operation: Insert the power supply plug into the power outlet and/or turn the breaker on.

Installing the remote controller batteries

1. Remove the back lid.

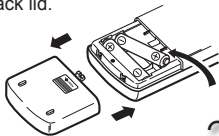

2. Insert the negative pole of AAA alkaline batteries first.

3. Install the back lid.

4. Press RESET.

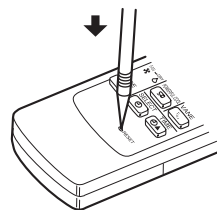

- Make sure the polarity of the batteries is correct.
- Do not use manganese batteries and leaking batteries. The remote controller could malfunction.
- Do not use rechargeable batteries.
- Replace all batteries with new ones of the same type.
- Batteries can be used for approximately 1 year. However, batteries with expired shelf lives last shorter.

- Press RESET gently using a thin instrument.
If the RESET button is not pressed, the remote controller may not operate correctly.

SELECTING OPERATION MODES

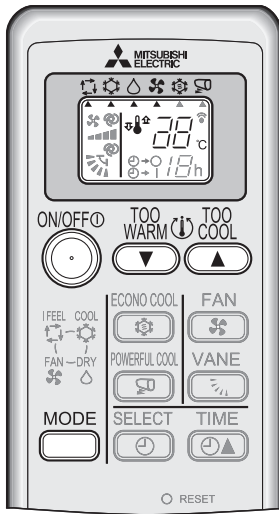

1 Press to start the operation.

2 Press to select operation mode. Each press changes mode in the following order:

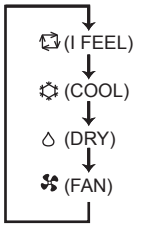

3 Press or to set the temperature. Each press raises or lowers the temperature by 1°C.

Press to stop the operation.

- The same setting is selected the next time by simply pressing .

Operation indicator lamp

The operation indicator lamp shows the operation state of the unit.

Indication	Operation state	Room temperature
	The unit is operating to reach the set temperature	About 2°C or more away from set temperature
	The room temperature is approaching the set temperature	About 1 to 2°C from set temperature

Lighted Not lighted

I FEEL mode

The unit selects the operation mode according to the room temperature when I FEEL is selected. When the room temperature is higher than 25°C, COOL is selected (set temperature: 24°C). When the room temperature is lower than 25°C, DRY is selected. However, when operation is stopped and then started within 2 hours, the mode which has been selected previously is operated.

Note:

During COOL operation, the set temperature may not be changed when the room temperature is more than 2°C higher than the set temperature. In this case, please wait until the room temperature drops to within 2°C of the set temperature.

COOL mode

Enjoy cool air at your desired temperature.

DRY mode

Dehumidify your room. The room may be cooled slightly. Temperature cannot be set during DRY mode.

FAN mode

Circulate the air in your room.

Emergency operation

When the remote controller cannot be used...

Emergency operation can be activated by pressing the emergency operation switch (E.O.SW) on the indoor unit.

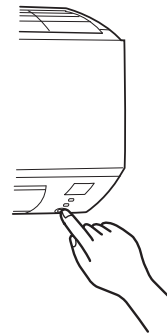

Each time the E.O.SW is pressed, the operation changes in the following order:

Operation indicator lamp

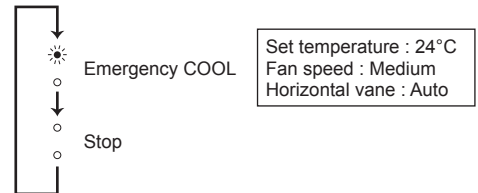

Set temperature : 24°C
Fan speed : Medium
Horizontal vane : Auto

Note:

The first 30 minutes of operation is test run. Temperature control does not work, and fan speed is set to High.

Auto restart function



If a power failure occurs or the main power is turned off during operation, "Auto restart function" automatically starts operation in the same mode as the one set with the remote controller just before the shutoff of the main power. When timer is set, timer setting is cancelled and the unit starts operation when power is resumed.

If you do not want to use this function, please consult the service representative because the setting of the unit needs to be changed.

FAN SPEED AND AIRFLOW DIRECTION ADJUSTMENT





Airflow direction

-  (AUTO).....The vane is set to the most efficient airflow direction. :horizontal position.
-  (Manual).....For efficient air conditioning, select the upper position for COOL/ DRY. If the lower position is selected during COOL/DRY, the vane automatically moves to the upward position after 0.5 to 1 hour to prevent any condensation from dripping.
-  (Swing).....The vane moves up and down intermittently.

■ To change the horizontal airflow direction.

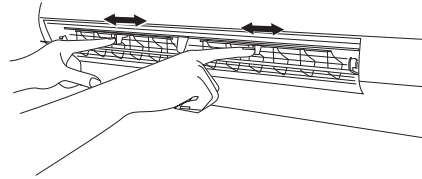

Move the vertical vane manually before starting operation.



 **FAN**
 Press  to select fan speed. Each press changes fan speed in the following order:



- Two short beeps are heard from the indoor unit when set to AUTO.

 **VANE**
 Press  to select airflow direction. Each press changes airflow direction in the following order:

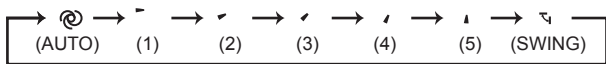

- Two short beeps are heard from the indoor unit when set to AUTO.

ECONO COOL OPERATION

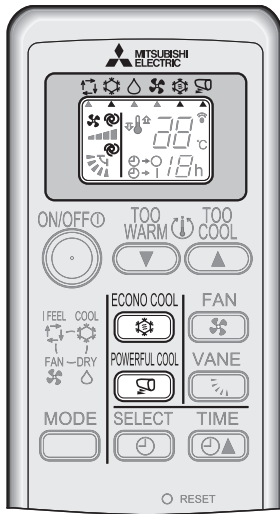

ECONO COOL
Press  during COOL mode **page 4** to start ECONO COOL operation.
The unit performs swing operation vertically in various cycle according to the temperature of the unit. Set temperature is set 2°C higher automatically.

ECONO COOL
Press  again to cancel ECONO COOL operation.
• ECONO COOL operation also is cancelled when the VANE or POWERFUL COOL button is pressed.

What is “ECONO COOL”?

Swing air flow (change of air flow) makes you feel cooler than constant air flow. So, even though the set temperature is automatically set 2°C higher, it is possible to perform cooling operation with keeping comfort. As a result, energy can be saved.

POWERFUL COOL OPERATION

POWERFUL COOL
Press  during COOL mode **page 4** to start POWERFUL COOL operation.

Fan speed : POWERFUL-high (exclusive speed for POWERFUL mode)
Horizontal vane : Set position, or position (1) during AUTO setting

• Temperature cannot be set during POWERFUL COOL operation.

POWERFUL COOL
Press  again to cancel POWERFUL COOL operation.
• POWERFUL COOL operation is cancelled automatically in 15 minutes.
• POWERFUL COOL operation also is cancelled when the ON/OFF, FAN or ECONO COOL button is pressed.

TIMER OPERATION (ON/OFF TIMER)

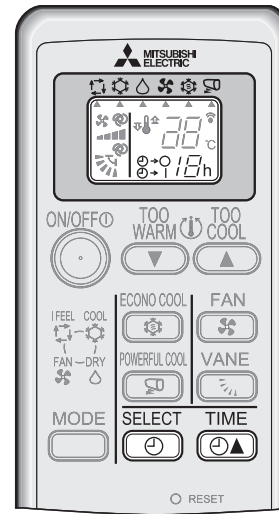

1 Press  during operation to set the timer.
Each press changes timer mode in the following order:

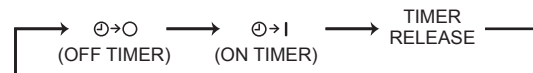

2 Press  to set the time of timer.
Each press increases or decreases the set time by 1 hour.

Press  until “TIMER RELEASE” is selected to release timer.

Note:

- ON and OFF timers can not be used in combination.
- If power failure occurs while ON/OFF timer is set, see **page 4** “Auto restart function”.

CLEANING

Instructions:

- Switch off the power supply or turn off the breaker before cleaning.
- Be careful not to touch the metal parts with your hands.
- Do not use benzine, thinner, polishing powder, or insecticide.
- Use only diluted mild detergents.
- Do not expose parts to direct sunlight, heat, or flames to dry.
- Do not use water hotter than 50°C.
- Do not use a scrubbing brush, a hard sponge, or the like.
- Do not soak or rinse the horizontal vane.
- Do not apply excessive force on the fan as it may cause cracks or breakage.

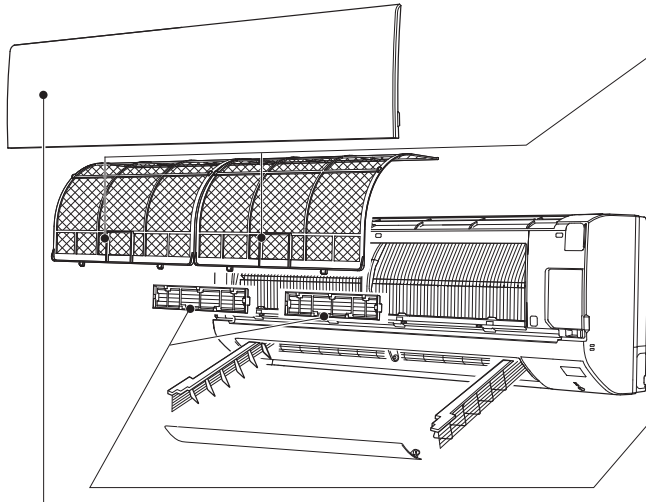

Front panel

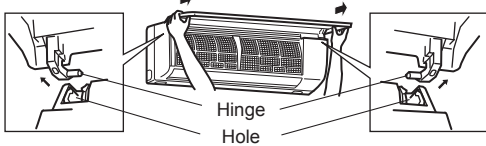

1. Lift the front panel until a “click” is heard.
2. Hold the hinges and pull to remove as shown in the illustration above.
 - Wipe with a soft dry cloth or rinse it with water.
 - Do not soak it in water for more than two hours.
 - Dry it well in shade.
3. Install the front panel by following the removal procedure in reverse. Close the front panel securely and press the positions indicated by the arrows.



Air filter (Nano platinum filter)

- **Clean every 2 weeks**
- Remove dirt by a vacuum cleaner, or rinse with water.
- Dry it well in shade before installing it.

What is “Nano platinum filter”?

Nano platinum is a ceramic particle that includes a platinum nanoparticle. The particles are incorporated into the filter material, which results in providing semi-permanent antibacterial and deodorizing characteristics for the filter. Nano platinum surpasses the catechin (a bioflavonoid that is found in green tea) in performance. Nano platinum filter uses this compound not only to improve air quality but also to eliminate bacteria and viruses. This air filter has a semi-permanent lasting effect even after washing it with water.

Air cleaning filter

Back side of air filter

If the air cleaning filter is clogged, it may lower the unit’s capacity or cause condensation at the air outlet:

- The air cleaning filter is disposable.
- If the color of the filter turns to dark brown, replace the filter at once.

Every 4 months:

- Replace it with a new air cleaning filter for best performance.
- Parts Number **MAC-2801FT** (no frame)
- Parts Number **MAC-2802FT** (with frame)

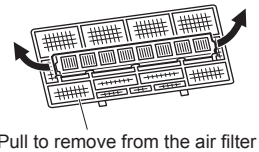

Pull to remove from the air filter

! Important

- **Clean the filters regularly for best performance and to reduce power consumption.**
- **Dirty filters cause condensation in the air conditioner which will contribute to the growth of fungi such as mold. It is therefore recommended to clean air filters every 2 weeks.**

Air outlet and Fan (before cleaning, make sure that the fan is stopped)

- 1 Turn the horizontal vanes downward. Then, remove the horizontal vane as shown in ① and ②.
 - Repeat ① and ② for the lower vane.

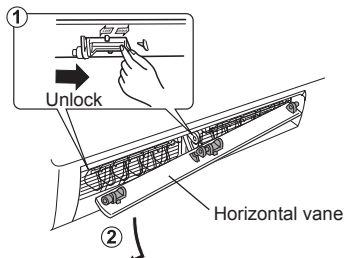

- 2 Swing out the two vertical vanes one by one.

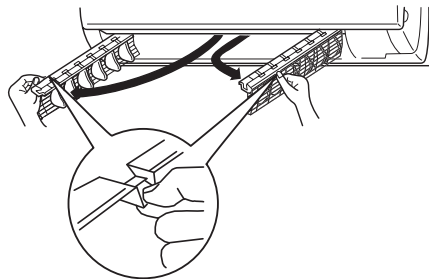

- 3 Clean the air outlet and fan.
 - Wipe with a soft dry cloth.

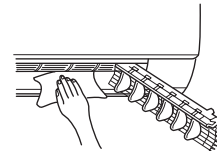

- 4 Put the vertical vanes back to their original positions correctly one by one, into their respective guide.
 - Push the vanes until they click into place.

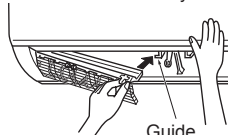

- 5 Install the horizontal vane by following the removal procedure in reverse.
 - If the horizontal vane is not installed correctly, all LED lamps blink when power is turned on.

Note:

Do not apply excessive force to the fan or fan guard.

WHEN YOU THINK THAT TROUBLE HAS OCCURRED

Even if these items are checked, when the unit does not recover from the trouble, stop using the air conditioner and consult your dealer.

Symptom	Explanation & Check points
Indoor Unit	
The unit cannot be operated.	<ul style="list-style-type: none"> Is the breaker turned on? Is the power supply plug connected? Is the ON timer set? Page 6
All LED lamps on the indoor unit are blinking.	<ul style="list-style-type: none"> Are the horizontal vanes installed correctly? Page 7
The horizontal vane does not move.	<ul style="list-style-type: none"> Are the horizontal vane and the vertical vanes installed correctly? Page 7
The unit cannot be operated for about 3 minutes when restarted.	<ul style="list-style-type: none"> This protects the unit according to instructions from the microprocessor. Please wait.
The fan stops during the DRY operation.	<ul style="list-style-type: none"> In DRY operation, the unit operates using the same refrigerant circuit as in COOL operation. DRY operation time has to be reduced in order to lower humidity without much room temperature decreasing. So the compressor sometimes stops, and at the same time the indoor fan stops. This prevents water condensed on the heat exchanger from evaporating again.
Mist is discharged from the air outlet of the indoor unit.	<ul style="list-style-type: none"> The cool air from the unit rapidly cools moisture in the air inside the room, and it turns into mist.
The swing operation of the HORIZONTAL VANE is suspended for a while, then restarted.	<ul style="list-style-type: none"> This is for the swing operation of the HORIZONTAL VANE to be performed normally.
The air flow direction changes during operation. The direction of the horizontal vane cannot be adjusted with the remote controller.	<ul style="list-style-type: none"> When the unit is operated in COOL or DRY mode, if the operation continues with air blowing down for 0.5 to 1 hour, the direction of the air flow is automatically set to upward position to prevent water from condensing and dripping.
The unit starts operation by itself when the main power is turned on, though it isn't operated with the remote controller.	<ul style="list-style-type: none"> These models are equipped with an auto restart function. When the main power is turned off without stopping the unit with the remote controller and is turned on again, the unit starts operation automatically in the same mode as the one set with the remote controller just before the shutoff of the main power. Refer to "Auto restart function". Page 4
The indoor unit discolors over time.	<ul style="list-style-type: none"> Although plastic turns yellow due to the influence of some factors such as ultraviolet light and temperature, this has no effect on the product functions.
Outdoor Unit	
Water leaks from the outdoor unit.	<ul style="list-style-type: none"> During COOL and DRY operations, pipe or pipe connecting sections are cooled and this causes water to condense.
Remote controller	
The display on the remote controller does not appear or it is dim. The indoor unit does not respond to the remote control signal.	<ul style="list-style-type: none"> Are the batteries exhausted? Page 3 Is the polarity (+, -) of the batteries correct? Page 3 Are any buttons on the remote controller of other electric appliances being pressed?

Symptom	Explanation & Check points
Does not cool	
The room cannot be cooled sufficiently.	<ul style="list-style-type: none"> Is the temperature setting appropriate? Page 4 Is the fan setting appropriate? Please change fan speed to High or Super High. Page 5 Is the filter clean? Page 7 Is the fan or heat exchanger of the indoor unit clean? Are there any obstacles blocking the air inlet or outlet of the indoor or outdoor unit? Is a window or door open? When a ventilation fan or a gas cooker is used in a room, the cooling load increases, resulting in an insufficient cooling effect. When the outside temperature is high, the cooling effect may not be sufficient. It may take a certain time to reach the setting temperature or may not reach that depending on the size of the room, the ambient temperature, and the like.
Airflow	
The air from the indoor unit smells strange.	<ul style="list-style-type: none"> Is the filter clean? Page 7 Is the fan or heat exchanger of the indoor unit clean? The unit may suck in an odor adhering to the wall, carpet, furniture, cloth, etc. and blow it out with the air.
Sound	
Cracking sound is heard.	<ul style="list-style-type: none"> This sound is generated by the expansion/contraction of the front panel, etc. due to change in temperature.
"Bubbling" sound is heard.	<ul style="list-style-type: none"> This sound is heard when the outside air is absorbed from the drain hose by turning on the range hood or the ventilation fan, making water flowing in the drain hose to spout out. This sound is also heard when the outside air blows into the drain hose in case the outside wind is strong.
Mechanical sound is heard from the indoor unit.	<ul style="list-style-type: none"> This is the switching sound in turning on/off the fan or the compressor.
The sound of water flowing is heard.	<ul style="list-style-type: none"> This is the sound of refrigerant or condensed water flowing in the unit.

In the following cases, stop using the air conditioner and consult your dealer.

- When water leaks or drips from the indoor unit.
- When the upper operation indicator lamp blinks.
- When the breaker trips frequently.
- The remote control signal is not received in a room where an electronic ON/OFF type fluorescent lamp (inverter-type fluorescent lamp, etc.) is used.
- Operation of the air conditioner interferes with radio or TV reception. An amplifier may be required for the affected device.
- When an abnormal sound is heard.
- When any refrigerant leakage is found.

WHEN THE AIR CONDITIONER IS NOT GOING TO BE USED FOR A LONG TIME

- 1 Set to the highest temperature in manual COOL mode, and operate for 3 to 4 hours. **Page 4**
 - This dries the inside of the unit.
 - Moisture in the air conditioner contributes to favorable conditions for growth of fungi, such as mold.
- 2 Press  to stop the operation.
- 3 Turn off the breaker and/or disconnect the power supply plug.
- 4 Remove all batteries from the remote controller.

When using the air conditioner again:

- 1 Clean the air filter. **Page 7**
- 2 Check that the air inlet and outlet of the indoor and outdoor units are not blocked.
- 3 Check that the earth is connected correctly.
- 4 Refer to the "PREPARATION BEFORE OPERATION", and follow the instructions. **Page 3**

INSTALLATION PLACE AND ELECTRICAL WORK

Installation place

Avoid installing the air conditioner in the following places.

- Where there is much machine oil.
- Salty places such as the seaside.
- Where sulfide gas is generated such as hot spring, sewage, waste water.
- Where oil is splashed or where the area is filled with oily smoke (such as cooking areas and factories, in which the properties of plastic could be changed and damaged).
- Where there is high-frequency or wireless equipment.
- Where the air from the outdoor unit air outlet is blocked.
- Where the operation sound or air from the outdoor unit bothers the house next door.
- The mounting height of indoor unit 1.8 m to 2.3 m is recommended. If it is impossible, please consult your dealer.
- The indoor unit must be installed in rooms which exceed the floor space specified. Please consult your dealer.

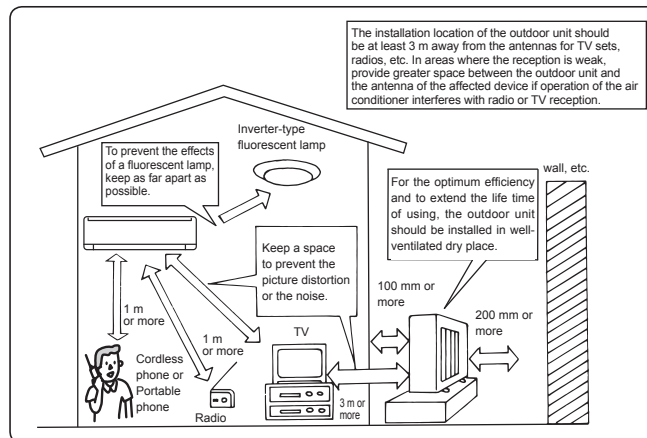

CAUTION

Do not operate the air conditioner during interior construction and finishing work, or while waxing the floor. Before operating the air conditioner, ventilate the room well after such work is performed. Otherwise, it may cause volatile elements to adhere inside the air conditioner, resulting in water leakage or scattering of dew.

Electrical work

- Provide an exclusive circuit for the power supply of the air conditioner.
- Be sure to observe the breaker capacity.

If you have any questions, consult your dealer.

SPECIFICATIONS

Model		MS-GL09VF	MS-GL13VF	MS-GL15VF
Dimensions H × W × D (mm)	Indoor	290 × 799 × 232	290 × 799 × 232	290 × 799 × 232
	Outdoor	525 × 718 × 255	525 × 718 × 255	525 × 718 × 255
Weight (kg)	Indoor	9		
	Outdoor	24	31	31

Note:

1. Rating condition
Cooling — Indoor: 27°C DB, 19°C WB
Outdoor: 35°C DB

2. Guaranteed operating range

	Indoor	Outdoor	
Upper limit	32°C DB 23°C WB	43°C DB —	
Lower limit	21°C DB 15°C WB	21°C DB —	DB: Dry Bulb WB: Wet Bulb

สารบัญ

■ ข้อควรระวังเพื่อความปลอดภัย	1
■ ชื่อของส่วนประกอบต่างๆ	3
■ การเตรียมตัวก่อนใช้งาน	3
■ การเลือกโหมดการใช้งาน	4
■ การปรับทิศทางและความเร็วของลม	5
■ ระบบทำความเย็นแบบ ECONO COOL	6
■ ระบบทำความเย็นพลังแรง POWERFUL COOL	6
■ การตั้งเวลาเปิด/ปิดเครื่อง (การตั้งเวลา ON/OFF)	6
■ การทำความสะอาด	7
■ เมื่อท่านคิดว่าเครื่องปรับอากาศของท่านมีปัญหา	8
■ เมื่อไม่ได้ใช้เครื่องปรับอากาศเป็นเวลานาน	9
■ สถานที่ติดตั้งและงานทางด้านไฟฟ้า	9
■ ข้อมูลจำเพาะ	9

ข้อควรระวังเพื่อความปลอดภัย

ความหมายของสัญลักษณ์ที่แสดงบนเครื่องภายในบ้านและ/หรือเครื่องภายนอกบ้าน

	คำเตือน (มีความเสี่ยงต่อการเกิดอัคคีภัย)	เครื่องปรับอากาศเครื่องนี้ใช้น้ำยาทำความเย็นที่ติดไฟได้ง่าย หากน้ำยาทำความเย็นรั่วไหลและสัมผัสกับไฟหรือชิ้นส่วนที่ให้ความร้อน จะเกิดก๊าซที่เป็นอันตรายและมีความเสี่ยงต่อการเกิดอัคคีภัย
	อ่านคู่มือการใช้งานอย่างละเอียดก่อนการใช้งาน	
	เจ้าหน้าที่ซ่อมบำรุงต้องอ่านคู่มือการใช้งานและคู่มือการติดตั้งอย่างละเอียดก่อนการทำงาน	
	ศึกษาข้อมูลเพิ่มเติมได้จากคู่มือการใช้งาน คู่มือการติดตั้ง เป็นต้น	

- เนื่องจากมีการใช้ปรอทในส่วนทางเครื่องกลและชิ้นส่วนที่อาจก่อให้เกิดไฟดูดในผลิตภัณฑ์นี้ กรุณาตรวจสอบให้แน่ใจก่อนว่าได้อ่าน "ข้อควรระวังเพื่อความปลอดภัย" ก่อนใช้งาน
- เนื่องจากเครื่องหมายคำเตือนที่แสดงเหล่านี้มีความสำคัญสำหรับความปลอดภัย จึงควรแน่ใจว่าได้ตรวจสอบเครื่องหมายเหล่านี้แล้ว
- หลังจากอ่านคู่มือการใช้เล่มนี้ โปรดเก็บรักษาคู่มือเล่มนี้พร้อมคู่มือติดตั้งไว้ในที่ที่สะดวกสำหรับการอ้างอิงในครั้งต่อไป
- ควรมั่นใจว่าท่านได้รับใบรับประกันจากตัวแทนจำหน่ายของท่าน และกรุณาตรวจสอบว่าวันที่ซื้อ ชื่อร้าน และรายละเอียดอื่นๆ ได้เขียนกำกับไว้อย่างถูกต้อง

เครื่องหมายและความหมาย

- คำเตือน : ถ้าใช้เครื่องโดยไม่ปฏิบัติตามคำเตือน มีความเป็นไปได้สูงที่จะก่อให้เกิดอันตรายอย่างรุนแรง เช่น อาจถึงแก่ชีวิต ได้รับบาดเจ็บสาหัส เป็นต้น
- ข้อควรระวัง : ถ้าใช้เครื่องอย่างไม่ถูกวิธี อาจเป็นสาเหตุให้เกิดอันตรายอย่างรุนแรง ขึ้นอยู่กับสภาพการใช้งานนั้นๆ



คำเตือน	
	ห้ามต่อสายไฟโดยใช้สายต่อไฟ หรือเสียบปลั๊กร่วมกับเครื่องใช้ไฟฟ้าอื่นๆ • เพราะอาจก่อให้เกิดภาวะความร้อนสูง ไฟไหม้ หรือไฟดูดได้
	ควรมั่นใจว่าปลั๊กไฟไม่มีสิ่งสกปรก และควรเสียบปลั๊กเข้ากับตัวรับให้แน่น • ปลั๊กที่สกปรกอาจก่อให้เกิดไฟไหม้ หรือไฟดูดได้
	ห้ามรวม, ดึง, ทำความเสียหาย หรือตัดแปลงสายไฟ และอย่าให้มีความร้อนหรือวางวัตถุหนักบนสายไฟ • เพราะอาจก่อให้เกิดไฟไหม้ หรือไฟดูดได้
	ห้ามสัมผัสเบรกเกอร์เปิด/ปิด หรือถอดปลั๊กเสียบปลั๊กในขณะที่เครื่องกำลังทำงาน • เพราะอาจก่อให้เกิดไฟไหม้เนื่องจากประกายไฟได้ • ให้แน่ใจว่าได้สัมผัสเบรกเกอร์ลงแล้ว หรือถอดปลั๊กไฟออกแล้ว หลังจากที่ได้ปิดเครื่องภายในบ้านด้วยรีโมทคอนโทรล
	ห้ามทำให้ผิวหนังสัมผัสกับอากาศเย็นโดยตรงเป็นเวลานาน • เพราะอาจทำให้ไม่สบายได้
	อย่าติดตั้ง เคลื่อนย้าย หรือซ่อมเครื่องด้วยตนเอง • การใช้งานเครื่องปรับอากาศไม่ถูกวิธีอาจทำให้เกิดไฟไหม้ ไฟดูด เป็นอันตราย หรือน้ำรั่วซึม ฯลฯ ควรปรึกษาตัวแทนจำหน่ายของท่าน • หากสายไฟชำรุด ต้องให้ผู้ผลิตหรือตัวแทนผู้ให้บริการจัดการเปลี่ยนสายไฟให้ เพื่อหลีกเลี่ยงอันตรายที่อาจเกิดขึ้น



ความหมายของสัญลักษณ์ที่ใช้ในคู่มือฉบับนี้



- : ห้ามปฏิบัติโดยเด็ดขาด
- : ควรปฏิบัติตามคำแนะนำ
- : ห้ามสูดน้ำหรือท่อน้ำ ฯลฯ เป็นอันตราย
- : อย่านำไปเหยียบหรือวางสิ่งของใดๆ บนเครื่องภายใน/ภายนอกบ้าน
- : ระวังอันตรายจากการถูกไฟดูด
- : ให้แน่ใจว่าได้ถอดปลั๊กออกจากแหล่งจ่ายไฟแล้ว
- : อย่านำลิ้นสับเบรกเกอร์ลง
- : มีความเสี่ยงต่อการเกิดอัคคีภัย

	เมื่อติดตั้ง, ย้าย หรือซ่อมบำรุงเครื่อง ควรตรวจสอบให้แน่ใจว่าไม่มีสารอินโด นอกเหนือจากน้ำยาทำความเย็นที่กำหนดไว้ (R32) ผ่านเข้าไปในวงจรสารทำความเย็น
	• สารอินโดนอกเหนือจากที่กำหนดไว้ เช่น อากาศ อาจเป็นสาเหตุให้แรงดันเพิ่มสูงผิดปกติ และก่อให้เกิดการระเบิด หรือการบาดเจ็บได้
	• การใช้น้ำยาทำความเย็นอื่นนอกเหนือจากที่กำหนดสำหรับระบบอาจทำให้เกิดข้อขัดข้อง, ระบบทำงานผิดปกติ, หรือเกิดการชำรุด ในกรณีที่มีแรงดันสูง อาจทำให้ระบบรักษาความปลอดภัยของผลิตภัณฑ์ที่ได้ออกแบบไว้ไม่สามารถทำงานได้
	ไม่ควรให้บุคคล (รวมทั้งเด็กเล็ก) ที่มีสภาพร่างกายไม่แข็งแรง สภาพการรับรู้หรือจิตใจไม่ปกติ หรือขาดประสบการณ์และความรู้ ความเข้าใจ นำอุปกรณ์นี้ไปใช้งาน เว้นแต่จะอยู่ในการควบคุมดูแล หรือได้รับคำแนะนำในการใช้งานจากผู้ที่มีระดับข้อต่อความปลอดภัยของบุคคลนั้นๆ ได้
	เด็กเล็กควรได้รับการดูแลเพื่อป้องกันไม่ให้นำอุปกรณ์นี้ไปเล่น
	ห้ามสูดน้ำ กังน้ำ หรือวัตถุอื่นๆ เข้าไปในช่องลมเข้าหรือช่องลมออก
	• เนื่องจากใบพัดหมุนด้วยความเร็วสูงในขณะที่เครื่องทำงาน อาจเป็นสาเหตุให้เกิดอาการบาดเจ็บได้
	เมื่อเกิดสิ่งผิดปกติ (เช่น กลิ่นเหม็นไหม้ เป็นต้น) ให้ปิดเครื่องปรับอากาศและถอดปลั๊กไฟ หรือสับเบรกเกอร์ลง
	• หากเครื่องปรับอากาศยังถูกใช้งานต่อไปทั้งๆ ที่อยู่ในสภาพผิดปกติ อาจเป็นสาเหตุให้เครื่องทำงานผิดพลาด ไฟไหม้ หรือไฟดูด ฯลฯ ในกรณีนี้ โปรดปรึกษาตัวแทนจำหน่ายของท่าน

ข้อควรระวังเพื่อความปลอดภัย





 คำเตือน	
	<p>หากเครื่องปรับอากาศไม่ทำความเย็นหรือความร้อน เป็นไปได้ว่าอาจเกิดการรั่วของน้ำยาทำความเย็น หากพบการรั่วไหลของน้ำยาทำความเย็นให้หยุดการทำงานและระบายอากาศภายในห้อง และปรึกษาตัวแทนจำหน่ายทันที หากจำเป็นต้องเติมน้ำยาทำความเย็น โปรดสอบถามรายละเอียดจากช่างซ่อมบำรุง</p> <ul style="list-style-type: none"> น้ำยาทำความเย็นที่ใช้ในเครื่องปรับอากาศนั้นไม่เป็นอันตราย โดยปกติแล้วน้ำยาทำความเย็นจะไม่รั่ว อย่างไรก็ตาม หากน้ำยาทำความเย็นรั่วไหลและสัมผัสกับไฟหรือชิ้นส่วนที่ทำให้ความร้อน เช่น เครื่องทำความร้อนที่ใช้ฟัดลม เครื่องทำความร้อนที่ใช้ น้ำมันแก๊ส หรือเตาทำอาหาร จะเกิดก๊าซที่เป็นอันตรายและมีความเสี่ยงต่อการเกิดอัคคีภัย <p>ผู้ใช้งานไม่ควรพยายามล้างเครื่องปรับอากาศภายในบ้านด้วยตนเอง หากจำเป็นต้องทำความสะอาดภายในตัวเครื่อง โปรดติดต่อตัวแทนจำหน่ายของท่าน</p> <ul style="list-style-type: none"> การใช้สารทำความเย็นที่ไม่เหมาะสมอาจทำให้วัสดุที่เป็นพลาสติกภายในตัวเครื่องชำรุดเสียหาย ซึ่งเป็นสาเหตุให้เกิดน้ำรั่วซึม หากสารทำความเย็นสัมผัสกับชิ้นส่วนอิเล็กทรอนิกส์หรือมอเตอร์ อาจทำให้ชำรุดเสียหาย เกิดควัน หรือไฟไหม้ได้ อุปกรณ์นี้ต้องจัดเก็บภายในห้องโดยไม่ใช้งานแหล่งจุดติดไฟอย่างต่อเนื่อง (เช่น เบลูไฟ เครื่องใช้ก๊าซที่กำลังทำงาน หรือเครื่องทำความร้อนในฟิฟ่าที่กำลังทำงาน) โปรดทราบว่าน้ำยาทำความเย็นอาจไม่มีกลิ่น ห้ามใช้วิธีการในการเร่งความเร็วกระบวนการละลายน้ำแข็งหรือการทำความสะอาดอุปกรณ์นอกเหนือไปจากวิธีการที่แนะนำโดยผู้ผลิต ห้ามเจาะหรือเผาไหม้ <p>เครื่องภายในบ้านต้องติดตั้งภายในห้องที่มีพื้นที่เกินกว่าที่กำหนดไว้ โปรดปรึกษาตัวแทนจำหน่ายของท่าน</p>

 ข้อควรระวัง	
	<p>ห้ามสัมผัสช่องลมเข้า หรือบานเกล็ดลมดูดฝั่มของเครื่องภายในภายนอกบ้าน</p> <ul style="list-style-type: none"> อาจเป็นสาเหตุให้เกิดอาการบาดเจ็บได้ <p>ห้ามฝัดยาฆ่าแมลง หรือสเปรย์ที่ติดไฟง่ายเข้าไปในเครื่องปรับอากาศ</p> <ul style="list-style-type: none"> เพราะอาจเป็นสาเหตุให้เกิดไฟไหม้ หรือทำให้เครื่องปรับอากาศเสียรูปได้ <p>ห้ามให้สัตว์เลี้ยง หรือต้นไม้สัมผัสกับอากาศเย็นโดยตรง</p> <ul style="list-style-type: none"> อาจเป็นอันตรายต่อสัตว์เลี้ยง และต้นไม้ <p>ห้ามวางเครื่องใช้ไฟฟ้าอื่น ๆ หรือเฟอร์นิเจอร์ไว้ที่เครื่องภายใน/ภายนอกบ้าน</p> <ul style="list-style-type: none"> อาจมีน้ำหยดจากตัวเครื่อง ซึ่งก่อให้เกิดความเสียหาย หรือการทำงานผิดพลาด <p>ห้ามวางเครื่องปรับอากาศบนฐานที่ชำรุด</p> <ul style="list-style-type: none"> เครื่องอาจตกลง และทำให้เกิดบาดเจ็บได้ <p>ห้ามเหยียบบนมัน้ำนึ่งที่ไม่มั่นคงเพื่อใช้งาน หรือทำความสะอาดตัวเครื่อง</p> <ul style="list-style-type: none"> เพราะอาจตกลงมา ทำให้ได้รับบาดเจ็บ <p>ห้ามดึงสายไฟ</p> <ul style="list-style-type: none"> อาจทำให้ส่วนแกนของสายไฟหัก ซึ่งจะก่อให้เกิดภาวะความร้อนสูง หรือไฟไหม้ <p>ห้ามชาร์จไฟ หรือแยกส่วนแบตเตอรี่ และห้ามโยนแบตเตอรี่ลงในกองไฟ</p> <ul style="list-style-type: none"> จะทำให้แบตเตอรี่ร้อน ก่อให้เกิดไฟไหม้ หรือการระเบิดได้ <p>อย่าใช้งานเครื่องนานเกิน 4 ชั่วโมง ที่ความชื้นสูง (80% RH ขึ้นไป) และ/หรือเปิดหน้าต่างหรือประตูทิ้งไว้</p> <ul style="list-style-type: none"> เพราะอาจทำให้ความชื้นในเครื่องปรับอากาศและไหลเป็ยหรือทำให้เฟอร์นิเจอร์เสียหายได้ หยดน้ำในเครื่องปรับอากาศอาจทำให้เกิดเชื้อต่างๆ เช่น เชื้อรา เจริญเติบโตได้ <p>ห้ามใช้เครื่องปรับอากาศสำหรับจุดประสงค์อื่น ๆ เช่น เก็บอาหาร เลี้ยงสัตว์ ปลูกต้นไม้ หรือเก็บรักษาอุปกรณ์ที่ต้องการความแม่นยำหรือคลิบวัตถุ</p> <ul style="list-style-type: none"> อาจทำให้คุณภาพของสิ่งเหล่านั้นลดลง หรือเป็นอันตรายต่อสัตว์เลี้ยงและต้นไม้ได้ <p>ห้ามเครื่องใช้ที่มีกระแสไฟไหม้สัมผัสกับลมโดยตรง</p> <ul style="list-style-type: none"> อาจทำให้กระแสไฟไหม้ไม่สมบูรณ์ <p>อย่านำแบตเตอรี่ใส่ปากไม่ว่าจะด้วยเหตุใดก็ตาม เพื่อหลีกเลี่ยงการกลืนลงคอโดยไม่ตั้งใจ</p> <ul style="list-style-type: none"> การกลืนแบตเตอรี่ลงคออาจทำให้เกิดการหายใจติดขัดและหรือ เป็นพิษต่อร่างกาย

	<p>ก่อนทำความสะอาดเครื่องปรับอากาศ ควรปิดสวิทช์และถอดปลั๊กหรือสับเบรกเกอร์ลง</p> <ul style="list-style-type: none"> เนื่องจากใบพัดในตัวเครื่องหมุนด้วยความเร็วสูงขณะเครื่องทำงาน ซึ่งอาจเป็นสาเหตุให้เกิดอาการบาดเจ็บได้ <p>เมื่อไม่ต้องการใช้งานเครื่องปรับอากาศเป็นเวลานาน ควรถอดปลั๊กหรือสับเบรกเกอร์ลง</p> <ul style="list-style-type: none"> ตัวเครื่องอาจสะสมสิ่งสกปรก ซึ่งจะก่อให้เกิดภาวะความร้อนสูง หรือไฟไหม้ได้ <p>ควรเปลี่ยนแบตเตอรี่รีโมทคอนโทรลทั้งหมดพร้อมกันและเป็นชนิดเดียวกัน</p> <ul style="list-style-type: none"> การใช้แบตเตอรี่เก่าพร้อมกับแบตเตอรี่ใหม่อาจก่อให้เกิดภาวะความร้อนสูง การรั่วซึม หรือการระเบิด <p>หากช่องเหลวในแบตเตอรี่ไหลมาสัมผัสกับผิวหนังหรือเสื้อผ้าของท่าน ควรล้างออกให้หมดด้วยน้ำสะอาด</p> <ul style="list-style-type: none"> หากช่องเหลวในแบตเตอรี่สัมผัสกับดวงตา ควรล้างออกให้หมดด้วยน้ำสะอาด และพบแพทย์โดยทันที <p>ควรตรวจให้แน่ใจว่าพื้นที่นั้นจะมีการระบายอากาศที่ดีขณะที่เครื่องปรับอากาศทำงานพร้อมกับเครื่องใช้ที่มีกระแสไฟใหม่</p> <ul style="list-style-type: none"> การระบายอากาศที่ไม่ดีเพียงพอ อาจทำให้เกิดภาวะขาดออกซิเจนได้ <p>สับเบรกเกอร์ลง หากท่านได้ยินเสียงฟ้าร้อง และมีความเป็นไปได้ที่จะเกิดฟ้าผ่า</p> <ul style="list-style-type: none"> เครื่องอาจชำรุด หากโดนฟ้าผ่า <p>หลังจากใช้เครื่องปรับอากาศมาเป็นเวลานาน ควรตรวจสอบ และทำการบำรุงรักษาภายนอกเหนือไปจากการทำความสะอาดตามปกติ</p> <ul style="list-style-type: none"> สิ่งสกปรกหรือฝุ่นในตัวเครื่องอาจก่อให้เกิดกลิ่นอันไม่พึงประสงค์ ซึ่งมีส่วนทำให้เกิดเชื้อราได้ หรืออุดตันทางระบายน้ำ และทำให้ น้ำรั่วจากเครื่องภายในบ้าน โปรดปรึกษาตัวแทนจำหน่ายของท่าน เพื่อทำการตรวจสอบและบำรุงรักษา ซึ่งต้องอาศัยความชำนาญเฉพาะทาง
	<p>ห้ามใช้สวิทช์ขณะมือเปียก</p> <ul style="list-style-type: none"> อาจทำให้ไฟดูดได้ <p>ห้ามทำความสะอาดเครื่องปรับอากาศด้วยน้ำ หรือวาชานะที่บรรจุน้ำอยู่ เช่น แจกันดอกไม้ ฯลฯ ลงบนตัวเครื่อง</p> <ul style="list-style-type: none"> อาจทำให้เกิดไฟไหม้ หรือไฟดูดได้
	<p>ห้ามเหยียบ หรือวางวัตถุใดๆ ลงบนเครื่องภายในนอกบ้าน</p> <ul style="list-style-type: none"> เพราะอาจทำให้เกิดอาการบาดเจ็บได้ หากท่านหรือวัตถุดังกล่าวตกลงมา

 สิ่งสำคัญ	
<p>แผ่นกรองที่สกปรกจะทำให้เกิดหยดน้ำในเครื่องปรับอากาศซึ่งทำให้เชื้อต่างๆ เช่น เชื้อรา เจริญเติบโตได้ ฉะนั้น จึงควรทำความสะอาดแผ่นกรองอากาศทุก 2 สัปดาห์</p>	

สำหรับการติดตั้ง

 คำเตือน	
	<p>กรุณาติดต่อตัวแทนจำหน่ายของท่านเพื่อติดตั้งเครื่องปรับอากาศ</p> <ul style="list-style-type: none"> อย่าติดตั้งเครื่องด้วยตนเอง เนื่องจากการติดตั้งจำเป็นต้องใช้ความรู้และความชำนาญเฉพาะทาง การติดตั้งเครื่องปรับอากาศที่ไม่ถูกต้อง อาจก่อให้เกิดน้ำรั่ว ไฟไหม้ หรือไฟดูดได้ <p>จัดให้มีแหล่งจ่ายไฟโดยเฉพาะสำหรับเครื่องปรับอากาศ</p> <ul style="list-style-type: none"> แหล่งจ่ายไฟที่ไม่ได้จัดไว้โดยเฉพาะ อาจทำให้เกิดภาวะความร้อนสูง หรือไฟไหม้ได้ <p>ห้ามติดตั้งตัวเครื่องในบริเวณที่อาจมีก๊าซที่ติดไฟได้ง่ายรั่วไหลได้</p> <ul style="list-style-type: none"> หากก๊าซรั่ว และสะสมอยู่รอบเครื่องภายในบ้าน อาจทำให้เกิดการระเบิดได้
	<p>การต่อสายดินให้ถูกต้อง</p> <ul style="list-style-type: none"> ห้ามต่อสายดินกับท่อก๊าซ ท่อน้ำ สายล่อฟ้า หรือสายดินของโทรศัพท์ การต่อสายดินที่ไม่ถูกต้อง อาจก่อให้เกิดไฟดูดได้
 ข้อควรระวัง	
	<p>ติดตั้งเบรกเกอร์ป้องกันไฟรั่ว ทั้งนี้ ขึ้นอยู่กับตำแหน่งการติดตั้งเครื่องปรับอากาศ (เช่น บริเวณที่มีความชื้นสูง)</p> <ul style="list-style-type: none"> หากไม่มีการติดตั้งเบรกเกอร์ป้องกันไฟรั่ว อาจก่อให้เกิดไฟดูดได้ <p>ให้แน่ใจว่าน้ำระบายออกจากตัวเครื่องอยู่ถูกต้อง</p> <ul style="list-style-type: none"> หากทางระบายน้ำติดตั้งไม่ถูกต้อง น้ำอาจหยดลงมาจากเครื่องภายในภายนอกบ้าน และทำให้เฟอร์นิเจอร์เปียกและเสียหายได้

ในกรณีที่เกิดสภาวะผิดปกติ
หยุดใช้งานเครื่องปรับอากาศทันที และปรึกษาตัวแทนจำหน่ายของท่าน

ชื่อของส่วนประกอบต่าง ๆ

เครื่องภายในบ้าน

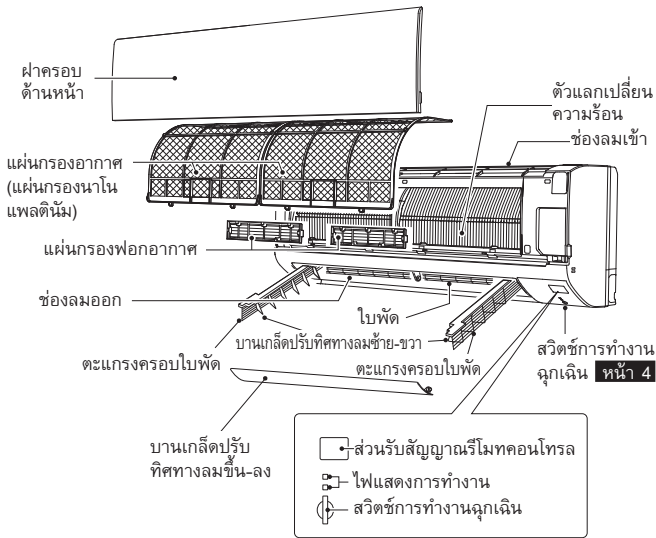

เครื่องภายนอกบ้าน

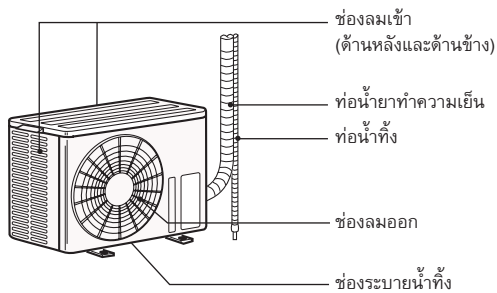

ลักษณะของเครื่องภายนอกบ้านอาจแตกต่างกันออกไป

รีโมทคอนโทรล



ที่วางรีโมทคอนโทรล

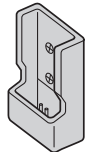

- ติดตั้งที่วางรีโมทคอนโทรล ในตำแหน่งที่เครื่องภายในบ้านสามารถรับสัญญาณได้

ใช้รีโมทคอนโทรลที่จัดเตรียมมากับเครื่องเท่านั้น ห้ามใช้รีโมทคอนโทรลอื่นอื่น หากมีการติดตั้งเครื่องภายในบ้านตั้งแต่ 2 เครื่องขึ้นไปก็อาจใช้รีโมทคอนโทรลที่ไม่ได้ใช้งานอาจตอบรับการสั่งงานจากรีโมทคอนโทรลได้

การเตรียมตัวก่อนใช้งาน

ก่อนใช้งาน: เสียบปลั๊กไฟเข้ากับเต้ารับ และ/หรือสับเบรกเกอร์ขึ้น

การใส่แบตเตอรี่ในรีโมทคอนโทรล

1. ถอดฝาด้านหลังออก

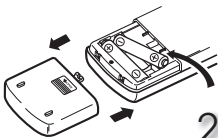

2. ใส่แบตเตอรี่อัลคาไลน์ขนาด AAA ด้านขั้วลบก่อน

3. ใส่ฝาด้านหลังกลับเข้าไป

- ตรวจสอบว่าใส่ขั้วแบตเตอรี่ถูกต้อง
- อย่าใช้แบตเตอรี่ที่เป็นเมมกานีส และแบตเตอรี่ที่มีรอยร้าว รีโมทคอนโทรลอาจทำงานผิดพลาดได้
- ห้ามใช้แบตเตอรี่ชนิดชาร์จไฟได้
- เมื่อเปลี่ยนแบตเตอรี่ใหม่ ควรใช้แบตเตอรี่ชนิดเดียวกันทั้งหมด
- แบตเตอรี่มีอายุการใช้งานประมาณ 1 ปี อย่างไรก็ตาม แบตเตอรี่อาจหมดเร็วกว่ากำหนด

4. กดปุ่ม RESET

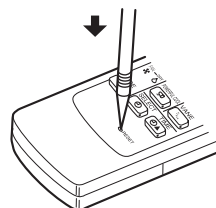

- กดปุ่ม RESET เบาๆ โดยใช้เครื่องมือมีชิ้นเล็กๆ หากไม่ได้กดปุ่ม RESET รีโมทคอนโทรลอาจทำงานไม่ถูกต้อง

การเลือกโหมดการใช้งาน

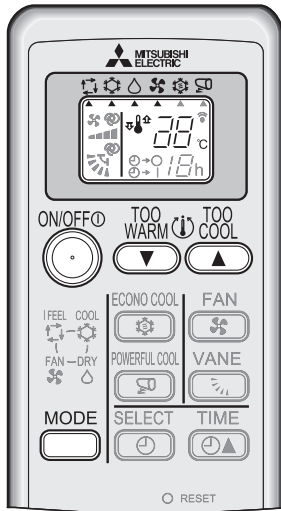

1 กดปุ่ม **ON/OFF** เพื่อเริ่มการทำงาน

2 กดปุ่ม **MODE** เพื่อเลือกโหมดการทำงาน เมื่อกดปุ่มแต่ละครั้ง โหมดจะเปลี่ยนไปตามลำดับดังนี้:

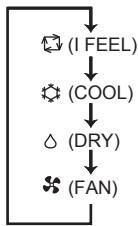

3 กดปุ่ม **TOO COOL** หรือ **TOO WARM** เพื่อตั้งอุณหภูมิ เมื่อกดปุ่มแต่ละครั้งอุณหภูมิจะเพิ่มหรือลดครั้งละ 1°C

กดปุ่ม **ON/OFF** เพื่อหยุดการทำงาน

• สามารถเลือกการตั้งค่าแบบเดิมในครั้งต่อไปโดยการกดปุ่ม **ON/OFF**

ไฟแสดงการทำงาน

ไฟแสดงการทำงานจะแสดงสถานะการทำงานของเครื่องปรับอากาศ

การแสดงผลการทำงาน	สถานะการทำงาน	อุณหภูมิห้อง
☀ ☀	เครื่องปรับอากาศกำลังปรับอุณหภูมิให้ได้อุณหภูมิตามที่ตั้งไว้	สูงกว่าอุณหภูมิที่ตั้งไว้ อย่างน้อย 2 องศาเซลเซียส
☀ ○	อุณหภูมิห้องใกล้เคียงกับอุณหภูมิตามที่ตั้งไว้	ต่ำกว่าอุณหภูมิที่ตั้งไว้ ประมาณ 1 หรือ 2 องศาเซลเซียส

☀ สว่าง ○ ไม่สว่าง

โหมด I FEEL

เมื่อเลือก I FEEL ตัวเครื่องจะเลือกโหมดการทำงานตามอุณหภูมิห้อง หากอุณหภูมิห้องสูงกว่า 25°C จะเป็นการเลือกแบบ COOL (อุณหภูมิที่ตั้งไว้: 24°C) หากอุณหภูมิห้องต่ำกว่า 25°C จะเป็นการเลือกแบบ DRY อย่างไรก็ตาม หากหยุดทำงานและเริ่มใหม่ภายใน 2 ชั่วโมง เครื่องจะทำงานในโหมดที่เลือกไว้ก่อนหน้า

หมายเหตุ:

ในระหว่างการทำงานแบบ COOL อุณหภูมิที่ตั้งไว้อาจไม่เปลี่ยนแปลง หากอุณหภูมิห้องสูงกว่าอุณหภูมิที่ตั้งไว้ 2°C ในกรณีนี้ โปรตรอนจะกระทั่งอุณหภูมิห้องลดลงถึงระดับที่ต่างจากอุณหภูมิที่ตั้งไว้ไม่เกิน 2°C

โหมด COOL

ผลิตเฟลกับอากาศเย็นในระดับอุณหภูมิที่ท่านต้องการ

โหมด DRY

เป็นการลดความชื้นในห้อง อุณหภูมิห้องจะลดลงเล็กน้อย ไม่สามารถตั้งอุณหภูมิได้ในระหว่างการใช้โหมด DRY

โหมด FAN

เป็นการหมุนเวียนอากาศภายในห้องของท่าน

ระบบการทำงานฉุกเฉิน

เมื่อไม่สามารถใช้งานรีโมทคอนโทรลได้...

ท่านสามารถใช้ระบบการทำงานฉุกเฉินได้โดยการกดสวิทช์การทำงานฉุกเฉิน (E.O.SW) ที่เครื่องภายในบ้าน

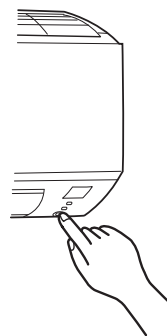

แต่ละครั้งที่กดปุ่ม E.O.SW โหมดการทำงานจะเปลี่ยนไปตามลำดับดังนี้:

ไฟแสดงการทำงาน



อุณหภูมิที่ตั้งไว้ : 24°C
ความเร็วใบพัด : กลาง
บานเกล็ดปรับทิศทางลม
ขึ้น-ลง : อัตโนมัติ

หมายเหตุ:

30 นาทีแรก การทำงานจะเป็นการเดินเครื่องทดสอบ ระบบควบคุมอุณหภูมิจะไม่ทำงาน และความเร็วใบพัดจะถูกตั้งไว้ที่ระดับสูง

ฟังก์ชันการเริ่มต้นการทำงานใหม่โดยอัตโนมัติ

หากเกิดกระแสไฟขัดข้อง หรือไฟหลักถูกตัดในระหว่างที่เครื่องทำงาน "ฟังก์ชันการเริ่มต้นการทำงานใหม่โดยอัตโนมัติ" จะเริ่มทำงานโดยอัตโนมัติตามโหมดเดิมที่ได้ตั้งไว้ด้วยรีโมทคอนโทรลก่อนที่ไฟหลักจะถูกตัด หากมีการตั้งเวลาไว้ การตั้งเวลาดังกล่าวจะถูกยกเลิก และตัวเครื่องจะเริ่มทำงานใหม่เมื่อกระแสไฟฟ้างานกลับสู่สภาวะปกติ

หากท่านไม่ต้องการใช้ฟังก์ชันนี้ โปรดปรึกษาตัวแทนศูนย์บริการ เนื่องจากต้องเปลี่ยนแปลงการตั้งค่าของตัวเครื่อง

การปรับทิศทางและความเร็วของลม



กดปุ่ม **FAN** เพื่อเลือกความเร็วใบพัด เมื่อกดปุ่มแต่ละครั้ง ความเร็วของใบพัดจะเปลี่ยนไปตามลำดับดังนี้:



- เสียงบี๊บสั้นๆ 2 ครั้งจะดังขึ้นจากเครื่องภายในบ้าน เมื่อเลือกการทำงานแบบอัตโนมัติ

กดปุ่ม **VANE** เพื่อเลือกทิศทางลม เมื่อกดปุ่มแต่ละครั้ง ทิศทางลมจะเปลี่ยนไปตามลำดับดังนี้:

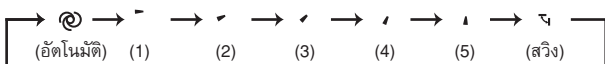

- เสียงบี๊บสั้นๆ 2 ครั้งจะดังขึ้นจากเครื่องภายในบ้าน เมื่อเลือกการทำงานแบบอัตโนมัติ

ทิศทางลม

- (อัตโนมัติ) บานเกล็ดจะถูกตั้งไว้ที่ทิศทางลมที่มีประสิทธิภาพสูงสุด: ตำแหน่งแนวราบ
- (ปรับเอง) เพื่อประสิทธิภาพที่ดีในการปรับอากาศ ให้เลือกตำแหน่งสูงขึ้นไปในการทำงานแบบ COOL/DRY หากมีการเลือกตำแหน่งด้านล่างระหว่างการทำงานแบบ COOL/DRY บานเกล็ดจะเลื่อนขึ้นโดยอัตโนมัติหลังจากผ่านไป 0.5 ถึง 1 ชั่วโมง เพื่อป้องกันไม่ให้เกิดหยดน้ำจากการควบแน่น
- (สวิง) บานเกล็ดจะเลื่อนขึ้นและลงเป็นระยะๆ

■ การเปลี่ยนทิศทางลมในแนวซ้าย-ขวา

ขยับบานเกล็ดปรับทิศทางลมซ้าย-ขวาเองก่อนที่จะเปิดเครื่อง

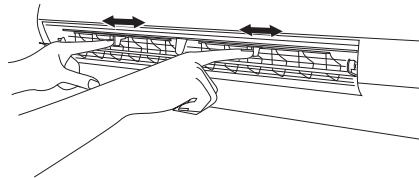

ระบบทำความเย็นแบบ ECONO COOL

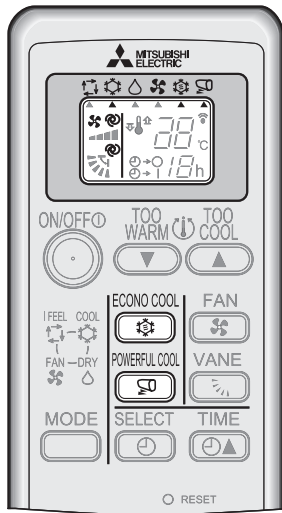

ECONO COOL
กดปุ่ม ในขณะที่อยู่ในโหมด COOL หน้า 4 เพื่อเริ่มการทำงานแบบ ECONO COOL
เครื่องปรับอากาศจะทำงานแบบสวิงตามอุณหภูมิที่ตั้งไว้ที่เครื่องปรับอากาศ อุณหภูมิที่ตั้งไว้จะเพิ่มขึ้น 2 องศาเซลเซียส สูงกว่าในระบบทำความเย็นโดยอัตโนมัติ

ECONO COOL
กดปุ่ม อีกครั้งเพื่อยกเลิกการทำงานแบบ ECONO COOL
• การทำงาน ECONO COOL จะถูกยกเลิกด้วยเช่นกัน เมื่อมีการกดปุ่ม VANE หรือ POWERFUL COOL

ระบบทำความเย็น “ECONO COOL” คืออะไร?

ระบบสวิง Swing (เปลี่ยนทิศทางลมขึ้น-ลง) จะทำให้รู้สึกเย็นสบายมากกว่าทิศทางลมเป่าออกคงที่ ดังนั้น ถึงแม้มีการปรับอุณหภูมิที่ตั้งไว้ให้สูงขึ้น 2 องศาเซลเซียสโดยอัตโนมัติในการทำงานในระบบนี้ก็ยังคงให้ความรู้สึกเย็นสบายได้เหมือนเดิม ด้วยเหตุนี้จึงสามารถช่วยประหยัดพลังงานได้

ระบบทำความเย็นพลังแรง POWERFUL COOL

POWERFUL COOL
กดปุ่ม ในขณะที่อยู่ในโหมด COOL หน้า 4 เพื่อเริ่มการทำงานแบบ POWERFUL COOL

ความเร็วใบพัด : POWERFUL-ระดับสูง (ความเร็วพิเศษสำหรับโหมด POWERFUL)

บานเกล็ดปรับทิศทางลมขึ้น-ลง : ตั้งตำแหน่ง หรือเลือกตั้งไปที่ตำแหน่ง (1) ในระหว่างการตั้งค่าอัตโนมัติ

• ไม่สามารถตั้งอุณหภูมิได้ในขณะที่เครื่องทำงานในระบบ POWERFUL COOL

POWERFUL COOL
กดปุ่ม อีกครั้งเพื่อยกเลิกการทำงานแบบ POWERFUL COOL

• ระบบ POWERFUL COOL จะถูกยกเลิกโดยอัตโนมัติภายใน 15 นาที
• การทำงาน POWERFUL COOL จะถูกยกเลิกด้วยเช่นกัน เมื่อมีการกดปุ่ม ON/OFF, FAN หรือ ECONO COOL

การตั้งเวลาเปิด/ปิดเครื่อง (การตั้งเวลา ON/OFF)



1 กดปุ่ม ในขณะที่เครื่องกำลังทำงานเพื่อตั้งเวลา
เมื่อกดปุ่มแต่ละครั้ง โหมดตั้งเวลาเปลี่ยนไปตามลำดับดังนี้:

 (การตั้งเวลา OFF) (การตั้งเวลา ON) (ยกเลิกการตั้งเวลา)

2 กดปุ่ม เพื่อตั้งเวลาเปิด/ปิด
เมื่อกดปุ่มแต่ละครั้ง เวลาที่ตั้งไว้จะเพิ่มขึ้นลดลงครั้งละ 1 ชั่วโมง

กดปุ่ม จนกระทั่ง “TIMER RELEASE” ปรากฏขึ้น

หมายเหตุ:

- การตั้งเวลาเปิด (ON) และปิด (OFF) ไม่สามารถใช้ร่วมกันได้
- หากกระแสไฟขัดข้องในขณะที่โปรแกรมมีการตั้งเวลาเปิดปิด (ON/OFF) ทำงานอยู่ ดู หน้า 4 “ฟังก์ชันการเริ่มต้นการทำงานใหม่โดยอัตโนมัติ”

การทำความสะอาด

คำแนะนำ:

- ปิดสวิทช์แหล่งจ่ายไฟ หรือสับเบรกเกอร์ลงก่อนทำความสะอาด
- ระวังอย่าสัมผัสชิ้นส่วนที่เป็นโลหะด้วยมือเปล่า
- ห้ามใช้น้ำมันเบนซิน ทินเนอร์ ผงซัก หรือยาฆ่าแมลง
- ใช้น้ำผสมผงซักฟอกเจือจางเท่านั้น
- ห้ามทำให้อินส่วนต่างๆ โดนแสงแดดส่องโดยตรง โดนความร้อน หรือเปลวไฟเพื่อทำให้แห้ง

- ห้ามใช้น้ำที่มีความร้อนเกิน 50°C
- ห้ามใช้แปรงขัด ฟองน้ำเนื้อแข็ง หรือสิ่งที่คล้ายกัน
- ห้ามจุ่มหรือใช้น้ำล้างบานเกล็ดปรับทิศทางลมขึ้น-ลง
- ห้ามใช้แรงกับใบพัดมากเกินไป เนื่องจากอาจทำให้ใบพัดแตกหรือชำรุด

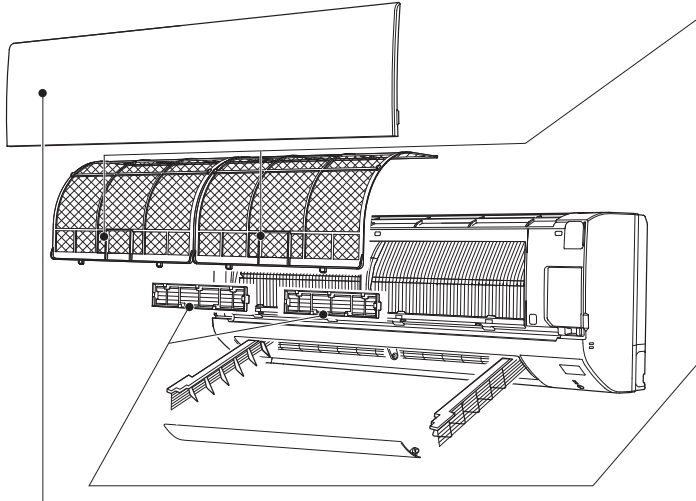

ฝาครอบด้านหน้า



1. ยกฝาครอบด้านหน้าขึ้นจนได้ยินเสียง "คลิก"
2. จับบานพับไว้ และดึงออกมาดังแสดงในรูป
 - เช็ดด้วยผ้านุ่มแห้ง หรือล้างออกด้วยน้ำ
 - ห้ามแช่ฝาครอบด้านหน้าในน้ำนานเกินกว่า 2 ชั่วโมง
 - ผึ่งให้แห้งสนิทในที่ร่มก่อนใส่กลับเข้าไป
3. ติดตั้งฝาครอบด้านหน้ากลับเข้าไป โดยทำย้อนลำดับกับการถอด ปิดฝาครอบด้านหน้าให้สนิท แล้วกดลงตามตำแหน่งต่างๆ ตามแนวลูกศร



แผ่นกรองอากาศ (แผ่นกรองนาโนแพลตินัม)

- **ทำความสะอาดทุก 2 สัปดาห์**
- กำจัดสิ่งสกปรกด้วยเครื่องดูดฝุ่น หรือล้างออกด้วยน้ำ
- ตากให้แห้งในที่ร่มก่อนที่จะติดตั้ง

"แผ่นกรองนาโนแพลตินัม" คืออะไร?

นาโนแพลตินัมคืออนุภาคของเซรามิกที่มีอนุภาคของแพลตินัมซึ่งมีขนาดเล็กในระดับนาโนรวมอยู่ด้วย อนุภาคที่รวมอยู่ในวัสดุของแผ่นกรองนี้จะช่วยให้แผ่นกรองมีคุณลักษณะต่อต้านแบคทีเรียและขจัดกลิ่นได้เกือบถาวร ถือว่านาโนแพลตินัมมีประสิทธิภาพเหนือกว่าสารคาตาติค (สารไบโอพลาไวทอยด์ที่พบในชาเขียว) แผ่นกรองนาโนแพลตินัมไม่เพียงแต่ใช้สารประกอบนี้ในการปรับคุณภาพอากาศเท่านั้น ยังใช้กำจัดเชื้อแบคทีเรียและไวรัสอีกด้วย แผ่นกรองอากาศนี้มีประสิทธิภาพในการกรองอากาศได้เกือบถาวรแม้ว่าจะผ่านการล้างทำความสะอาดด้วยน้ำแล้วก็ตาม

แผ่นกรองฟอกอากาศ

ด้านหลังของแผ่นกรองอากาศ

ถ้าแผ่นกรองฟอกอากาศเกิดอุดตัน อาจทำให้ประสิทธิภาพของเครื่องปรับอากาศลดลง หรืออาจเป็นสาเหตุให้เกิดการกลั่นตัวของหยดน้ำที่ทางระบายอากาศ

- แผ่นกรองฟอกอากาศสามารถเปลี่ยนใหม่ได้
- หากสีของแผ่นกรองเป็นสีน้ำตาลเข้มให้เปลี่ยนแผ่นกรองใหม่โดยทันที

ทุก 4 เดือน:

- เปลี่ยนแผ่นกรองฟอกอากาศ เพื่อประสิทธิภาพสูงสุด
- ชั้นส่วนหมายเลข **MAC-2801FT** (ไม่มีโครง)
- ชั้นส่วนหมายเลข **MAC-2802FT** (มีโครง)

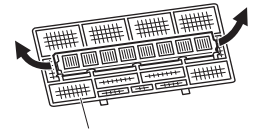

ดึงเพื่อถอดออกจากแผ่นกรองอากาศ

! สิ่งสำคัญ

- ทำความสะอาดแผ่นกรองเป็นประจำเพื่อให้เครื่องปรับอากาศทำงานได้อย่างเต็มประสิทธิภาพและช่วยลดการสิ้นเปลืองกระแสไฟฟ้า
- แผ่นกรองที่สกปรกจะทำให้เกิดหยดน้ำในเครื่องปรับอากาศซึ่งก่อให้เกิดข้อต่างๆ เช่น เชื้อรา เจริญเติบโตได้ ฉะนั้นจึงควรทำความสะอาดแผ่นกรองอากาศทุก 2 สัปดาห์

ช่องลมออกและใบพัด (ก่อนทำความสะอาด ตรวจสอบให้แน่ใจว่าใบพัดหยุดหมุนแล้ว)

1. หันบานเกล็ดปรับทิศทางลมขึ้น-ลงไปด้านข้าง จากนั้นกดบานเกล็ดปรับทิศทางลมขึ้น-ลงดังที่แสดงใน ① และ ②
 - ทำซ้ำ ① และ ② สำหรับบานเกล็ดตัวล่าง

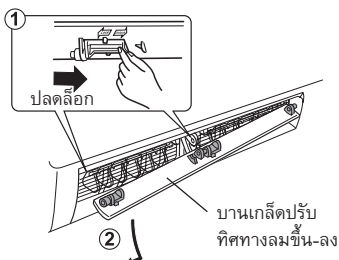

2. หันบานเกล็ดปรับทิศทางลมซ้าย-ขวาทั้งสองออกมาที่ละอัน

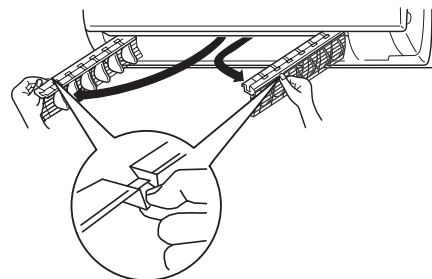

3. ทำความสะอาดช่องลมออกและใบพัด
 - เช็ดด้วยผ้าแห้งที่นุ่ม

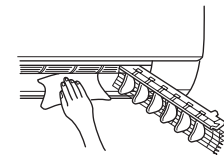

4. ใส่บานเกล็ดปรับทิศทางลมซ้าย-ขวากลับสู่ตำแหน่งเดิมในตัวบานเกล็ดให้ถูกต้องที่ละอัน
 - ดันบานเกล็ดจนกระทั่งคลิกเข้าที่

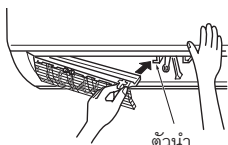

5. ติดตั้งบานเกล็ดปรับทิศทางลมขึ้น-ลงโดยปฏิบัติย้อนขั้นตอนการถอด
 - หากติดตั้งบานเกล็ดปรับทิศทางลมขึ้น-ลงไม่ถูกต้อง ไฟ LED ทั้งหมดจะกะพริบเมื่อเปิดเครื่อง

หมายเหตุ:

ห้ามใช้แรงกับใบพัดหรือตะแกรงครอบใบพัดมากเกินไป

เมื่อท่านคิดว่าเครื่องปรับอากาศของท่านมีปัญหา

หากตรวจสอบทุกข้อแล้ว แต่ตัวเครื่องยังทำงานไม่ปกติ ให้หยุดการใช้งานและปรึกษาตัวแทนจำหน่าย

อาการ	รายละเอียดและจุดตรวจสอบ
เครื่องภายในบ้าน	
เครื่องปรับอากาศไม่ทำงาน	<ul style="list-style-type: none"> • สับเบรกเกอร์ขึ้นหรือยัง? • เสียบปลั๊กไฟหรือยัง? • ตั้งเวลาเปิดเครื่องไว้หรือไม่? หน้า 6
ไฟ LED ทั้งหมดบนเครื่องภายในบ้านกะพริบ	<ul style="list-style-type: none"> • ติดตั้งบานเกล็ดปรับทิศทางลมขึ้น-ลงอย่างถูกต้องหรือไม่? หน้า 7
บานเกล็ดปรับทิศทางลมขึ้น-ลงไม่ขยับ	<ul style="list-style-type: none"> • ติดตั้งบานเกล็ดปรับทิศทางลมขึ้น-ลงและบานเกล็ดปรับทิศทางลมซ้าย-ขวาอย่างถูกต้องหรือไม่? หน้า 7
เครื่องปรับอากาศไม่ทำงานช่วงเวลา 3 นาที หลังจากเริ่มเปิดเครื่อง	<ul style="list-style-type: none"> • เป็นการป้องกันเครื่องตามคำสั่งจากไมโคร-โปรเซสเซอร์ กรูธนารอสักครู่
ใบพัดหยุดหมุนขณะที่ทำงานในระบบ DRY (ลดความชื้น)	<ul style="list-style-type: none"> • ในการทำงานแบบ DRY (ลดความชื้น) เครื่องจะทำงานโดยใช้วงจรทำความเย็นเช่นเดียวกับการทำงานแบบ COOL (ทำความเย็น) ระยะเวลาในการทำงานแบบ DRY (ลดความชื้น) นั้นจะต้องลดลง เพื่อที่จะลดความชื้นในห้องโดยไม่ทำให้อุณหภูมิห้องลดลงมากนัก ในบางครั้งเครื่องคอมเพรสเซอร์และใบพัดภายในจะหยุดการทำงานพร้อมกันเพื่อป้องกันการกลับตัวของน้ำเป็นหยด น้ำบนตัวแลกเปลี่ยนความร้อน
มีหมอกออกจากช่องลมออกของเครื่องภายในบ้าน	<ul style="list-style-type: none"> • ลมเย็นจากตัวเครื่องทำความเย็นในอากาศภายในห้องเย็นขึ้นอย่างรวดเร็วจนกลายเป็นหมอก
การทำงานแบบสวิงของบานเกล็ดปรับทิศทางลมขึ้น-ลง หยุดทำงานชั่วคราว จากนั้นเริ่มทำงานอีกครั้ง	<ul style="list-style-type: none"> • เป็นอาการปกติในการทำงานแบบสวิงของบานเกล็ดปรับทิศทางลมขึ้น-ลง
ทิศทางของลมเปลี่ยนไปในขณะทำงาน รีโมทคอนโทรลไม่สามารถปรับทิศทางของบานเกล็ดปรับทิศทางลมขึ้น-ลงได้	<ul style="list-style-type: none"> • เมื่อเครื่องทำงานในโหมด COOL (ทำความเย็น) หรือ DRY (ลดความชื้น) หากเครื่องทำงานโดยเป่าลมลงอย่างต่อเนื่องเป็นเวลา 0.5 ถึง 1 ชั่วโมง ทิศทางลมจะปรับไปที่ตำแหน่งทิศทางลมขึ้นด้านบนโดยอัตโนมัติเพื่อป้องกันการควบแน่นและหยดน้ำ
เครื่องจะเริ่มทำงานเองเมื่อมีการเปิดไฟหลักเท่านั้น ถึงแม้จะไม่ทำงานด้วยรีโมทคอนโทรล	<ul style="list-style-type: none"> • เครื่องปรับอากาศนี้ได้ถูกติดตั้งฟังก์ชันการเริ่มต้นการทำงานใหม่โดยอัตโนมัติ เมื่อกระแสไฟหลักถูกตัดโดยไม่มีกรายกเลิกคำสั่งจากรีโมทคอนโทรล หลังจากทีไฟหลักเปิดอีกครั้ง เครื่องปรับอากาศจะเริ่มทำงานใหม่โดยอัตโนมัติตามระบบการทำงานที่ได้ถูกตั้งไว้ในรีโมทคอนโทรลก่อนที่ไฟหลักจะถูกตัด ดู "ฟังก์ชันการเริ่มต้นการทำงานใหม่โดยอัตโนมัติ" หน้า 4
เครื่องภายในบ้านจะมีสีซีดจางลงตามกาลเวลา	<ul style="list-style-type: none"> • แม้ว่าพลาสติกจะเปลี่ยนเป็นสีเหลืองเนื่องจากเหตุปัจจัยต่างๆ เช่น แสงอัลตราไวโอเลต และอุณหภูมิ แต่จะไม่มีผลกระทบต่อการทำงานของตัวเครื่อง
เครื่องภายนอกบ้าน	
เกิดน้ำรั่วจากเครื่องภายนอกบ้าน	<ul style="list-style-type: none"> • ระหว่างการทำงานแบบ COOL (ทำความเย็น) และ DRY (ลดความชื้น) ท่อและจุดเชื่อมต่อต่างๆ จะเย็นตัวทำให้น้ำเกิดการกลั่นตัวได้
รีโมทคอนโทรล	
ไม่มีผลแสดงการทำงานที่รีโมทคอนโทรลหรือไม่มีขีด เครื่องภายในบ้านไม่ตอบสนองต่อสัญญาณของรีโมทคอนโทรล	<ul style="list-style-type: none"> • แบตเตอรี่หมดหรือไม่? หน้า 3 • ใส่แบตเตอรี่ (+, -) ถูกขั้วหรือไม่? หน้า 3 • มีการกดปุ่มรีโมทคอนโทรลของเครื่องใช้ไฟฟ้าชนิดอื่นหรือไม่?

อาการ	รายละเอียดและจุดตรวจสอบ
อากาศไม่เย็น	
เครื่องปรับอากาศทำความเย็นไม่เพียงพอ	<ul style="list-style-type: none"> • อุณหภูมิที่ตั้งไว้เหมาะสมหรือไม่? หน้า 4 • ความเร็วใบพัดตั้งไว้เหมาะสมหรือไม่? โปรดเปลี่ยนความเร็วใบพัดเป็นสูงหรือสูงสุด หน้า 5 • แผ่นกรองอากาศสะอาดหรือไม่? หน้า 7 • ใบพัดหรือตัวเปลี่ยนความร้อนของเครื่องภายในบ้านสกปรกหรือไม่? • มีสิ่งกีดขวางที่ช่องลมเข้าหรือช่องลมออกของเครื่องภายในหรือภายนอกบ้านหรือไม่? • หน้าต่างหรือประตูถูกเปิดทิ้งไว้หรือไม่? • หากมีการใช้พัดลมระบายอากาศ หรือเตาแก๊สทำอาหารภายในห้อง ระบบทำความเย็นจะต้องทำงานหนักขึ้น จึงทำให้ความเย็นไม่เพียงพอ • หากอุณหภูมิภายนอกสูง ความเย็นอาจไม่เพียงพอ • อาจใช้เวลาระยะหนึ่งที่จะให้อุณหภูมิที่ตั้งค่าไว้หรืออาจจะไม่ถึง ทั้งขึ้นอยู่กับขนาดของห้อง อุณหภูมิแวดล้อม และอื่นๆ
กระแสดม	
ลมจากเครื่องภายในบ้านมีกลิ่นผิดปกติ	<ul style="list-style-type: none"> • แผ่นกรองสะอาดหรือไม่? หน้า 7 • ใบพัดหรือตัวเปลี่ยนความร้อนของเครื่องภายในบ้านสกปรกหรือไม่? • เครื่องอาจดูดกลิ่นควันเหม็นที่ติดตามฝ้าผนัง พรม เฟอร์นิเจอร์ ผ้า ฯลฯ แล้วเป่าออกมาพร้อมลม
เสียง	
เกิดเสียงดังแฉก	<ul style="list-style-type: none"> • เสียงนี้อาจเกิดจากการขยาย/หดตัวของฝาครอบด้านหน้า ฯลฯ ซึ่งมีสาเหตุมาจากการเปลี่ยนอุณหภูมิ
เกิดเสียงคล้ายการเกิดฟองอากาศ	<ul style="list-style-type: none"> • เสียงนี้อาจได้ยินเมื่ออากาศภายนอกของห้องถูกดูดเข้ามาภายในห้องน้ำทิ้ง เพราะการทำงานของเครื่องดูดควันหรือพัดลมระบายอากาศ ซึ่งจะให้น้ำที่อยู่นอกห้องน้ำทิ้งเกิดฟองอากาศได้ เสียงนี้อาจได้ยินเมื่ออากาศภายนอกห้องเป่าเข้ามาในท่อน้ำทิ้งในกรณีที่ลมภายนอกห้องแรง
ได้ยินเสียงเครื่องจักรจากเครื่องภายในบ้าน	<ul style="list-style-type: none"> • เป็นเสียงของการเปิด/ปิดพัดลมหรือคอมเพรสเซอร์
ได้ยินเสียงน้ำไหล	<ul style="list-style-type: none"> • เป็นเสียงของน้ำยาทำความเย็นหรือน้ำควบแน่นไหลภายในเครื่อง

ในกรณีต่อไปนี ให้ท่านหยุดใช้งาน และปรึกษตัวแทนจำหน่าย

- เมื่อมีน้ำรั่วหรือหยดน้ำจากเครื่องภายในบ้าน
- เมื่อไฟแสดงการทำงานด้านบนกะพริบ
- เมื่อเบรกเกอร์ตัดวงจรบ่อยครั้ง
- สัญญาณจากรีโมทคอนโทรลไม่สามารถปรับได้ในห้องที่มีหลอดฟลูออเรสเซนต์ชนิด ON/OFF ด้วยอิเล็กทรอนิกส์ (ตัวอย่างเช่น ไฟหลอดฟลูออเรสเซนต์แบบอินเวอร์เตอร์ เป็นต้น)
- การทำงานของเครื่องปรับอากาศจะระบวนการรับสัญญาณวิทยุหรือโทรทัศน์ อุปกรณ์ที่ใต้รับผลกระทบอาจจำเป็นต้องใช้เครื่องขยายสัญญาณ
- เมื่อได้ยินเสียงผิดปกติ
- เมื่อพบการรั่วไหลของน้ำยาทำความเย็น

เมื่อไม่ได้ใช้เครื่องปรับอากาศเป็นเวลานาน

- ตั้งอุณหภูมิไว้ที่ระดับสูงสุดในโหมด manual COOL เป็นเวลา 3 ถึง 4 ชั่วโมง **หน้า 4**
 - เป็นการขจัดความชื้นภายในเครื่อง
 - ความชื้นในเครื่องปรับอากาศก่อให้เกิดสภาพที่เหมาะสมแก่การเจริญเติบโตของเชื้อโรค เช่น เชื้อรา เป็นต้น
- กดปุ่ม **ON/OFF** เพื่อหยุดการทำงาน
- สับเบรกเกอร์ลง และ/หรือถอดปลั๊กไฟออก
- ถอดแบตเตอรี่ทั้งหมดออกจากรีโมทคอนโทรล

เมื่อเริ่มใช้เครื่องปรับอากาศอีกครั้ง:

- ทำความสะอาดแผ่นกรองอากาศ **หน้า 7**
- ตรวจสอบว่าไม่มีสิ่งกีดขวางที่ช่องลมเข้า และช่องลมออกของเครื่องภายในและภายนอกบ้าน
- ตรวจสอบว่าต่อสายดินถูกต้องแล้ว
- ดู “การเตรียมตัวก่อนใช้งาน” และปฏิบัติตามคำแนะนำ **หน้า 3**

สถานที่ติดตั้งและงานทางด้านไฟฟ้า

สถานที่ติดตั้ง

หลีกเลี่ยงการติดตั้งเครื่องปรับอากาศในสถานที่ดังต่อไปนี้

- สถานที่ซึ่งเต็มไปด้วยน้ำมันเครื่อง
- สถานที่ซึ่งมีอากาศเค็ม เช่น บริเวณชายทะเล
- บริเวณที่เกิดก๊าซซัลไฟด์ เช่น น้ำพุร้อน สิ่งปฏิภูล หรือน้ำเสีย
- บริเวณที่มีน้ำมันกระเด็น หรือบริเวณที่เต็มไปด้วยเขม่าควัน (เช่น พื้นที่ทำอาหารและโรงงาน ส่วนที่เป็นพลาสติกอาจเปลี่ยนแปลงและเสียหายได้)
- สถานที่ที่มีการใช้อุปกรณ์ความถี่สูงหรืออุปกรณ์ไร้สาย
- บริเวณที่ลมจากช่องลมออกของเครื่องภายนอกบ้านถูกกีดขวาง
- บริเวณที่เสี่ยงจากการทำงานหรือลมจากเครื่องภายนอกบ้านรบกวนเพื่อนบ้าน
- แนะนำให้ความสูงในการติดตั้งเครื่องภายในบ้านอยู่ที่ 1.8 ม. ถึง 2.3 ม. หากไม่สามารถทำได้ โปรดปรึกษาตัวแทนจำหน่ายของท่าน
- เครื่องภายในบ้านต้องติดตั้งภายในห้องที่มีพื้นที่เกินกว่าที่กำหนดไว้ โปรดปรึกษາตัวแทนจำหน่ายของท่าน

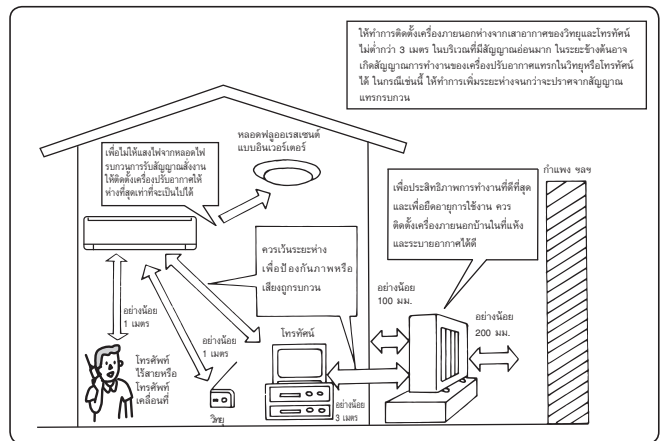

ข้อควรระวัง

ห้ามใช้งานเครื่องปรับอากาศในระหว่างการก่อสร้างภายในและงานตกแต่งขั้นสุดท้าย หรือขณะขัดเงาพื้น ก่อนใช้งานเครื่องปรับอากาศ ให้ระบายอากาศภายในห้องหลังจากเสร็จสิ้นงานดังกล่าว มิฉะนั้นส่วนประกอบที่ระเหยได้ง่ายอาจเข้าไปติดภายในเครื่องปรับอากาศ ส่งผลให้รั่วหรือเกิดหยดน้ำค้างกระจัดกระจาย

งานทางด้านไฟฟ้า

- เตรียมวงจรเฉพาะสำหรับแหล่งจ่ายไฟของเครื่องปรับอากาศ
- ควรตรวจสอบขนาดเบรกเกอร์ให้มั่นใจ

หากพบปัญหาใดๆ โปรดติดต่อตัวแทนจำหน่าย

ข้อมูลจำเพาะ

รุ่น		MS-GL09VF	MS-GL13VF	MS-GL15VF
ขนาด สูง x กว้าง x ลึก (มม.)	เครื่องภายในบ้าน	290 x 799 x 232	290 x 799 x 232	290 x 799 x 232
	เครื่องภายนอกบ้าน	525 x 718 x 255	525 x 718 x 255	525 x 718 x 255
น้ำหนัก (กก.)	เครื่องภายในบ้าน	9		
	เครื่องภายนอกบ้าน	24	31	31

หมายเหตุ:

- เงื่อนไขการประเมิน
 - ทำความเย็น — ภายในบ้าน: 27°C DB, 19°C WB
 - ภายนอกบ้าน: 35°C DB
- ช่วงการทำงานที่ได้รับการรับประกัน

	ภายในบ้าน	ภายนอกบ้าน
ขีดจำกัดบน	32°C DB 23°C WB	43°C DB —
ขีดจำกัดล่าง	21°C DB 15°C WB	21°C DB —

DB: กระเปาะแห้ง
WB: กระเปาะเปียก



รายชื่อศูนย์บริการแต่งตั้งและอะไหล่ มิตซูบิชิ อิเล็กทริก ทั่วประเทศ

กรุงเทพมหานคร

บริษัท มิตซูบิชิอิเล็กทริก กัญยวัฒนา จำกัด (สำนักงานใหญ่)	28 ถนนกรุงเทพภิชา แขวงหัวหมาก เขตบางกะปิ กรุงเทพฯ 10240	โทร. 0-2763-7000 กด 6
บริษัท กัญย จำกัด	354 ซ.เอกมัย 20 ถ.สุขุมวิท 63 แขวงคลองตันเหนือ เขตวัฒนา 10110	โทร. 0-2391-8008-12 แฟกซ์ 02-3918010

ภาคเหนือ

บริษัท ทวียนต์ มาร์เก็ตติ้ง จำกัด	99/13 ม.13 ถ.พหลโยธิน ต.สันทราย อ.เมือง จ.เชียงใหม่ 57000	โทร. 053-700353-5 ต่อ 202,203,204 แฟกซ์ 053-700356
บริษัท กลษ์ - กฤษณ์ เอ็นจิเนียริ่ง จำกัด	221/9 ม.6 ถ.วงแหวนรอบกลาง ต.ฟ้าฮ่าม อ.เมือง จ.เชียงใหม่ 50300	โทร. 080-4946810 / 053-854239 แฟกซ์ 053-854239
ร้าน เทสชยามิอิเล็กทริก	129 ถ.เจริญเมือง ต.ในเวียง อ.เมือง จ.แพร่ 54000	โทร. 054-620434, 506 แฟกซ์ 054-524454
บริษัท ไทยพานิช วิดีโอ จำกัด	1/94-97, 99-103 ถ.สำราญรื่น ต.ท่าอิฐ อ.เมือง จ.อุตรดิตถ์ 53000	โทร. 055-417982 แฟกซ์ 055-224519
บริษัท ไทยพานิช มาร์เก็ตติ้ง จำกัด	379/6 ม.7 ถ.พิษณุโลก-หล่มสัก ต.สมอแข อ.เมือง จ.พิษณุโลก 65000	โทร. 055-378666 ต่อ 119,130 แฟกซ์ 055-224519
หจก. นพคุณเอ็นจิเนียริ่ง	99-103 ถ.เจริญพัฒนา ต.ในเมือง อ.เมือง จ.เพชรบูรณ์ 67000	โทร. 056-721147-8 แฟกซ์ 056-711069
หจก. ธงชัยเซอร์วิส	27 ถ.ตัดใหม่สายซี ต.ธานี อ.เมือง จ.สุโขทัย 64000	โทร. 055-611626 แฟกซ์ 055-611737
หจก. บุญโรจน์ อิเล็กทริก ซัพพลาย	4/8 ซ.ร่วมจิต ถ.ประสพาวดี อ.แม่สอด ต.จาก 63110	โทร. 055-544938 แฟกซ์ 055-533648
หจก. สอดลำปาง	111-115 ถ.บุญญาวดี ต.สวนดอก อ.เมือง จ.ลำปาง 52000	โทร. 054-222107-8 ต่อ 113 แฟกซ์ 054-222109
ร้าน NP อิเล็กทรอนิกส์	48 ถ.ราษฎร์รวมใจ ต.ในเมือง อ.เมือง จ.กำแพงเพชร 62000	โทร. 055-712125 / 082-1652907 แฟกซ์ 055-712125
ร้าน เทคนิคออดิโอ	178 ม.3 ถ.นำน-ทุ่งช้าง ต.บัว อ.บัว จ.น่าน 55120	โทร. 054-791215, 054-756418 แฟกซ์ 054-791215
ร้าน ตะพานหินเครื่องเย็น (1997)	157 ถ.ขมรัฐริเวจ อ.ตะพานหิน จ.พิจิตร 66110	โทร. 056-664173 / 081-6744785 แฟกซ์ 056-664173

ภาคตะวันออกเฉียงเหนือ

ร้าน ยูดี เซอร์วิส	527/515 ม.5 ซุมหนองนงเตาเหล็ก ต.หมากแข้ง อ.เมือง จ.อุดรธานี 41000	โทร. 042-244707-8 แฟกซ์ 042-244705
ร้าน ทริพย์อนันต์ เซอร์วิส	129 ม.9 ต.หนองไผ่ อ.ชุมแพ จ.ขอนแก่น 40130	โทร. 081-6465825
บริษัท แพร่การไฟฟ้า 1994 จำกัด	728/19-20 ถ.หน้าเมือง ต.ในเมือง อ.เมือง จ.ขอนแก่น 40000	โทร. 043-222357 / 043- 520381 แฟกซ์ 043-320382
ร้าน ประทีกแอร์	1961/13-14 ซ.เสิบศิริ 30 ถ.เสิบศิริ ต.ในเมือง อ.เมือง จ.นครราชสีมา 30000	โทร. 088-1219762 แฟกซ์ 044-278458
ร้าน โยแม็กซ์อิเล็กทริก	271 ถ.สรรพสิทธิ์ (ก่อนถึงเรือนจำ) ต.ในเมือง อ.เมือง จ.นครราชสีมา 30000	โทร. 044-289189 แฟกซ์ 044-189189
ร้าน โซยอิเล็กทริก	38-40 ถ.เทศบาล 14 อ.ปากช่อง จ.นครราชสีมา 30130	โทร. 044-311464 / 081-8777205 แฟกซ์ 044-315655
หจก. อุบลไทยเจริญอิเล็กทริกฟลอร์	270-276 ถ.พรหมราช ต.ในเมือง อ.เมือง จ.อุบลราชธานี 34000	โทร. 045-261124-5 แฟกซ์ 045-224228
ร้าน ไทศาลเซอร์วิส	73/1-2 ถ.พิทักษ์พนมเขต ต.มุกดาหาร อ.เมือง จ.มุกดาหาร 49000	โทร. 081-5444967 แฟกซ์ 042-614211
ร้าน เอ็นพี การแอร์	87 ม.13 ถ.หนองคาย-โพนพิสัย ต.หาดคำ อ.เมือง จ.หนองคาย 43000	โทร. 080-4050559 / 042-012512 แฟกซ์ 042-012512
ร้าน นำโชค แอร์	144 ม.15 ถ.อนันต์ภักดี ต.น้ำอ้อม อ.กันทรลักษ์ จ.ศรีสะเกษ 33110	โทร. 089-7221650 แฟกซ์ 045-663336
ร้าน เค.เอ็น.เอ็นจิเนียริ่ง	491/4 ถ.วิเศษราษฎร์ ต.ในเมือง อ.เมืองยโสธร จ.ยโสธร 35000	โทร. 045-724588 แฟกซ์ 045-724589

ภาคตะวันออก

ร้าน ศูนย์บริการอิเล็กทริก	200/30-32 ถ.สุขุมวิท ต.ทางเกวียน อ.แกลง จ.ระยอง 21110	โทร. 038-884223 / 087-1422608 แฟกซ์ 038-884223
ร้าน ศูนย์บริการอิเล็กทริก (สาขาชลบุรี)	192/6-7 ม.1 ถ.สุขุมวิท ต.คลองตำหรุ อ.เมือง จ.ชลบุรี 20000	โทร. 080-4419842
บริษัท นำชัย โยแม็กซ์อิเล็กทริก จำกัด	353/46 ม.9 ถ.สุขุมวิท ต.หนองปรือ อ.บางละมุง จ.ชลบุรี 20150	โทร. 038-716525-6 แฟกซ์ 038-716112
ร้าน สุชาติอิเล็กทริก	1357 ม.1 ศูนย์การค้าศิริพนม ต.พนมสารคาม อ.พนมสารคาม จ.ฉะเชิงเทรา 24120	โทร. 081-5777979 / 038-551093 แฟกซ์ 038-551093
ร้าน เอกธนาอิเล็กทริก	130/3-4 ม.6 ซอยโรจเรียน กว ต.กบินทร์ อ.กบินทร์บุรี จ.ปราจีนบุรี 25110	โทร. 086-0272861 แฟกซ์ 037-283261
ร้าน ศูนย์บริการอิเล็กทริก (สาขาตราด)	325/3 ม.5 ต.หนองเสม็ด อ.เมือง จ.ตราด 23000	โทร. 087-1424208 / 039-520523 แฟกซ์ 039-520533

ภาคกลาง

หจก. กิจนิยม (สมัยใหม่)	85-87 ถ.ศรีสำโรง อ.โคกสำโรง จ.ลพบุรี 15120	โทร. 036-441175 แฟกซ์ 036-624467
หจก. ไทยเจริญแอร์	1/22 ซอย 13 ถ.สุบรรพทิศ ต.ปากเพรียว อ.เมือง จ.สระบุรี 18000	โทร. 036-314476-7 แฟกซ์ 036-314476-7
บริษัท เจนโทรทัศน์ จำกัด	88/3-4 ถ.แสงชูโต ต.บ้านโป่ง อ.บ้านโป่ง จ.ราชบุรี 70110	โทร. 032-211447 แฟกซ์ 032-343981
บริษัท จิรัชย์อิเล็กทริก จำกัด	906 ถ.ซอยบ้านเข้า ต.มหาชัย อ.เมือง จ.สมุทรสาคร 74000	โทร. 034-811412-4 แฟกซ์ 034-811412-4
ร้าน คลินิกเครื่องเย็น	32 ซ.4 วัฒนธรรม ถ.พระทอง ต.ท่าราบ อ.เมือง จ.เพชรบุรี 76000	โทร. 032-400700 / 032-400500 แฟกซ์ 032-415873
ร้าน กิตติ แอร์ เซอร์วิส	149/6 ถ.เพชรเกษม-ชายทะเล ม.6 ต.กำแพงนครนิคม อ.บางสะพาน จ.ประจวบคีรีขันธ์ 77140	โทร. 032-691238 / 089-0688127 แฟกซ์ 032-692145
ร้าน ส.เจริญเซอร์วิส	120/32 ม.3 ต.คลองสวนพูลย์ อ.อุยงยา-บางปะอิน อ.เมือง จ.อุยงยา 13000	โทร. 080-5818534 แฟกซ์ 035-234264
หจก. ยูดีลีสท์ อินเตอร์เทค	24/33-34 ม.4 ถ.ปทุม-เสนา ต.โคกช้าง อ.บางไทร จ.อุยงยา 13190	โทร. 035-950311-2 แฟกซ์ 035-950313
หจก. บ้านสร้างแอร์ เซอร์วิส	192/15 ม.7 ต.ลำตลา อ.วังน้อย จ.พระนครศรีอยุธยา 13170	โทร. 081-8523154, 035-798080 แฟกซ์ 035-214647
ร้าน นรินทร์เครื่องเย็น	580 ม.5 ต.บ้านกล้วย อ.เมือง จ.ชัยนาท 17000	โทร. 056-421300 / 082-9422609 แฟกซ์ 056-412163
ร้าน ธนาภา แอร์แอนด์เซอร์วิส	64/2 ม.2 ต.เกาะศาลพระ อ.วัดเพลง จ.ราชบุรี 70170	โทร. 032-398078 / 087-0051560 แฟกซ์ 032-398078
ร้าน ธานีชัย อิเล็กทริก	654/1 ถ.นายจันทร์หนองเตาเขียว ต.บางพุทรา อ.เมือง จ.สิงห์บุรี 16000	โทร. 089-4145224 / 036-520384 แฟกซ์ 036-520384
ร้าน เอ็นทีเอส อิเล็กทริก	18/21 ถ.หมื่นหาญ ต.ท่าระหัด อ.เมือง จ.สุพรรณบุรี 72000	โทร. 035-503356 / 081-8390374 แฟกซ์ 035-502291

ภาคใต้

ร้าน ฟ้าไทย (เจริญกรุงชุมพร)	273/10 ถ.ปริมรินทร์มรรคา อ.เมือง จ.ชุมพร 86000	โทร. 077-511255 แฟกซ์ 077-511255
ร้าน ศูนย์บริการ สรวมช่างและอะไหล่	204/40 ถ.วัดโพธิ์-ในลึก ต.มะขามเตี้ย อ.เมือง จ.สุราษฎร์ธานี 84000	โทร. 077-286331 แฟกซ์ 077-206557
ร้าน ศรีฟ้าแอร์เซอร์วิส	27/3 ม.5 ต.แม่ห้า อ.เกาะสมุย จ.สุราษฎร์ธานี 84330	โทร. 077-236419 แฟกซ์ 077-248268
บริษัท นครดีซี จำกัด	1997 ถ.ราชดำเนิน อ.เมือง จ.นครศรีธรรมราช 80000	โทร. 075-311243 แฟกซ์ 075-343730
บริษัท สุรจิต ทุ่งสง จำกัด	500 ถ.ชนปรีดา ต.ปากแพรก อ.ทุ่งสง จ.นครศรีธรรมราช 80110	โทร. 075-411169 แฟกซ์ 075-423929
ร้าน อี แอนดี ซี เซอร์วิส	69/169 ม.1 ถ.ลพบุรีรามศวร์ ต.คลองแห อ.หาดใหญ่ จ.สงขลา 90110	โทร. 074-426551 แฟกซ์ 074-426552
ร้าน นันท์ศักดิ์ แอร์	388 ถ.ราษฎร์อุทิศ ต.บ่อยาง อ.เมือง จ.สงขลา 90000	โทร. 074-322468 แฟกซ์ 074-322468
ร้าน โดเคอแอร์	679 ม.6 ซ.มิตรสัมพันธ์ ถ.ยมทรการกำร ต.คลองซุด อ.เมือง จ.สตูล 91000	โทร. 074-772108 แฟกซ์ 074-772108
หจก. มีเฟรนด์ แอร์ เซลส์ แอนด์ เซอร์วิส	58/21-22 ม.6 ต.รัษฎา อ.เมือง จ.ภูเก็ต 83000	โทร. 076-214001-2 แฟกซ์ 076-216005
หจก. แกรนด์อิเล็กทริก แอร์ เซอร์วิส	2/2 อนุสรณ์ 1 ต.บางนาค อ.เมือง จ.นราธิวาส 96000	โทร. 085-8959245 แฟกซ์ 073-514908
ร้าน กษิต์เคชการไฟฟ้า	25/4 ม.1 ต.ตากแดด อ.เมือง จ.พังงา 82000	โทร. 076-414584 / 081-7283258 แฟกซ์ 076-414584
ร้าน บอยแอร์	293/13 ถ.เรือราษฎร์ ต.เขานิวคอน อ.เมือง จ.ระนอง	โทร. 081-5357896, 077-811725 แฟกซ์ 077-813739
บริษัท ดริ่งแสงไทยวิทยุ (1992)	6 ถ.สถานี ต.ทับเที่ยง อ.เมือง จ.ตรัง 92000	โทร. 075-218742 / 089-7424913 แฟกซ์ 075-219068
บริษัท ไทศาลแอร์ เซ็นเตอร์ จำกัด	74/5-6 ถ.รัษฎา ต.ทับเที่ยง อ.เมือง จ.ตรัง 92000	โทร. 075-216991 แฟกซ์ 075-214588
ร้าน ปิ่นแก้วแอร์เซอร์วิส	123/4 ม.10 ต.สะตงนอก อ.เมือง จ.ยะลา 95000	โทร. 073-243311 / 087-2991963 แฟกซ์ 073-243311

MITSUBISHI ELECTRIC CORPORATION

HEAD OFFICE: TOKYO BLDG., 2-7-3, MARUNOUCHI, CHIYODA-KU, TOKYO 100-8310, JAPAN

JG79A940H01

www.ttair.co.th | Tel : 02-385-0728 | E-mail : sales@ttair.co.th | LINE ID : @ttair